



Altec Lansing inMotion Classic Portable Stereo for iPhone™ and iPod®
Enceinte portable pour iPhone™ et iPod® Altec Lansing inMotion Classic
Altavoces portátiles estéreo Altec Lansing inMotion Classic para iPhone™ e iPod®
Sistema estéreo portátil inMotion Classic da Altec Lansing para iPhone™ e iPod®
Sistema stereo portatile Altec Lansing inMotion Classic per iPhone™ e iPod®
Mobiler Stereolautsprecher Altec Lansing inMotion Classic für iPhone™ and iPod®
Портативные стереодинамики Altec Lansing inMotion Classic для iPhone™ и iPod®
Altec Lansing inMotion Classic kannettavat stereot laitteille iPhone™ ja iPod®
Altec Lansing inMotion Classic bärbara stereo för iPhone™ och iPod®

iMT620

User Guide
Guide d'utilisation
Guía del usuario

Guia do Usuário
Manuale utente
Bedienungsanleitung

Руководство пользователя
Käyttöopas
Bruksanvisning

Welcome

Thank you for purchasing the Altec Lansing inMotion Classic speaker system. Designed specifically to work with your iPhone and iPod, this system provides high-quality audio and radio performance that brings out the best in your music.

This Altec Lansing speaker system is designed to work with:

- iPhone 3G
- iPhone
- iPod touch (2nd generation)
- iPod touch (1st generation)
- iPod classic
- iPod with video
- iPod nano (4th generation)
- iPod nano (3rd generation)
- iPod nano (2nd generation)
- iPod nano (1st generation)
- iPod with color display
- iPod mini
- iPod with Click Wheel

Please carefully read this User Guide for instructions on setting up and using your inMotion Classic speaker system.

Prior to installing or operating the Altec Lansing inMotion Classic speaker system, refer to the important product safety information.

Getting Assistance

The answers to most setup and performance questions can be found in the Troubleshooting section of this guide. You can also consult the frequently asked questions (FAQ) in the customer support section of our Web site at www.alteclansing.com.

If you live in North America and still can't find the information you need, please call our customer service team for assistance before returning this product to your retailer under their return policy.

Tel: 800-258-3288 (*Toll Free in US and Canada*)

Email: csupport@alteclansing.com

If you live outside of North America, please visit our Web site at www.alteclansing.com and select your region to locate your country's distributor.

For the most up-to-date information, be sure to check our Web site at www.alteclansing.com.

International Distribution

International customers: For information regarding the distribution of Altec Lansing products in your country, please visit www.alteclansing.com and click on your region.

Registering Your Product

Visit www.alteclansing.com to register your product online, so we can provide you with the best possible service and technical support.

FCC Compliance

Changes or modifications not expressly approved by the party responsible for compliance could void the user's authority to operate this equipment.

This device complies with Part 15 of the FCC Rules. Operation is subject to the following two conditions:

- 1) This device may not cause harmful interference, and
- 2) This device must accept any interference received, including interference that may cause undesired operation.

Safety Information



The lightning flash with arrowhead, within an equilateral triangle, is intended to alert the user to the presence of uninsulated "dangerous voltage" within the product's enclosure that may be of sufficient magnitude to constitute a risk of electric shock to persons.



Caution: To prevent the risk of electric shock, do not remove cover (or back). No user-serviceable parts inside. Refer servicing to qualified service personnel.



The exclamation point within an equilateral triangle is intended to alert the user to the presence of important operating and maintenance (servicing) instructions in the literature accompanying the appliance.

CAUTION

To prevent electric shock do not use this (polarized) plug with an extension cord, receptacle or other outlet unless the blades can be fully inserted to prevent blade exposure.

WARNING

To reduce the risk of fire or electric shock, do not expose this appliance to rain or moisture.

IMPORTANT SAFETY INSTRUCTIONS

1. Read these instructions.
2. Keep these instructions.
3. Heed all warnings.
4. Follow all instructions.
5. Do not use this apparatus near water. This apparatus shall not be exposed to dripping or splashing, and no objects filled with liquids, such as vases, shall be placed on the apparatus.
6. Clean only with dry cloth.
7. Do not block any ventilation openings. Install in accordance with the manufacturer's instructions.
8. Do not install near any heat sources such as radiators, heat registers, stoves, or other apparatus (including amplifiers) that produce heat.
9. Do not defeat the safety purpose of the polarized or grounding-type plug. A polarized plug has two blades with one wider than the other. A grounding type plug has two blades and a third grounding prong. The wide blade or the third prong are provided for your safety. If the provided plug does not fit into your outlet, consult an electrician for the replacement of the obsolete outlet.

10. Protect the power cord from being walked on or pinched particularly at plugs, convenience receptacles, and the point where they exit from the apparatus.
11. Only use attachments/accessories specified by the manufacturer.



12. Use only with the cart, stand, tripod, bracket, or table specified by the manufacturer or sold with the apparatus. When a cart is used, use caution when moving the cart/apparatus combination to avoid injury from tip-over.
13. Unplug this apparatus during lightning storms or when unused for long periods of time.
14. Refer all servicing to qualified service personnel. Servicing is required when the apparatus has been damaged in any way, such as power-supply cord or plug is damaged, liquid has been spilled or objects have fallen into the apparatus, the apparatus has been exposed to rain or moisture, does not operate normally, or has been dropped.
15. Do not install in an area which impedes the access to the power plug. Disconnecting the power plug is the only way to completely remove power to the product and must be readily accessible at all times.
16. Do not install the appliance in a confined space, such as a bookcase or built-in cabinet.

NOTE The lithium-ion battery must be properly recycled or disposed of. Please contact your local recycling center for proper battery handling and disposal instructions. Please read FCC information and important safety logos at the bottom of the unit.

Contents

Welcome.....	ii
Safety Information	1
Package Contents	3
Getting Started	4
Placing and Removing Adapters for the iPhone and iPod	6
Speaker Features and Indicators	7
Speaker Controls.....	8
Full-featured Remote Details.....	10
Listening to Your iPhone or iPod	12
Charging your iPhone or iPod	14
Listening to the FM Radio	14
Listening to a Non-docking iPod or Other Portable Audio Device.....	15
Maintaining Your Speaker System	15
Troubleshooting.....	16
Warranty	19

Package Contents

Altec Lansing inMotion Classic speaker system

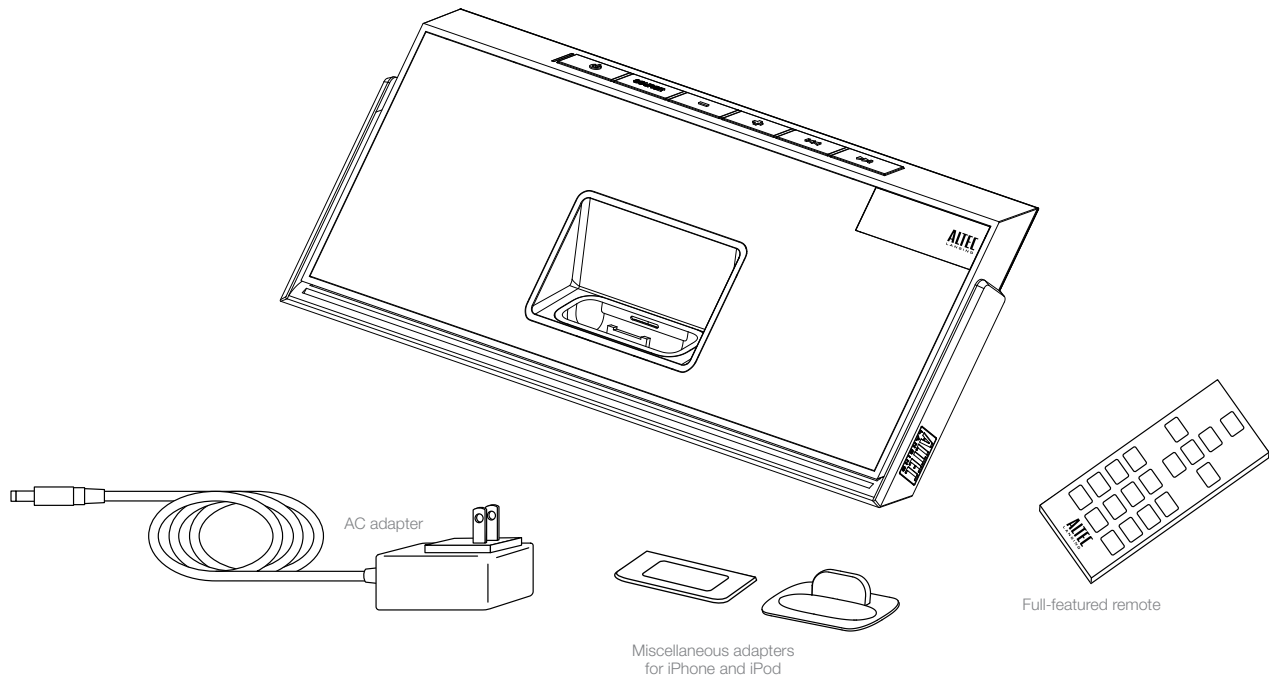

Getting Started

How to Position the Adjustable Handle

Your Altec Lansing inMotion Classic speaker system is equipped with a unique adjustable handle that doubles as a kick-stand. It provides both an easy way to carry the speaker system as well as a stand to support the speaker system when placed on a flat surface.

Prop the speaker system on its adjustable handle	The adjustable handle doubles as a stand. Rotate the handle to its rearmost position. Simply grasp and swing the handle backward from either the pack position or carry position.
--------------------------------------------------	-----------------------------------------------------------------------------------------------------------------------------------------------------------------------------------

Lift the speaker system handle for carry	Rotate the handle to its top position. Simply grasp and swing the handle backward from the pack position or forward from the kick-stand position.
------------------------------------------	---------------------------------------------------------------------------------------------------------------------------------------------------

Pack up the speaker system	Rotate the handle to its down point, tucking it snugly under the base of the speaker system. Simply grasp and swing the handle down from either the kick-stand position or carry position. When the handle is in the pack position, the speaker system will automatically turn off.
----------------------------	-------------------------------------------------------------------------------------------------------------------------------------------------------------------------------------------------------------------------------------------------------------------------------------

WARNING In order to prevent accidentally dropping your iPhone or iPod, be sure to remove it from the docking station before picking up the speaker system by the handle.

How to Install the AC Adapter

1 Connect the AC adapter cable plug into the speaker system's jack.

The jack is located on the back of the system.

2 Plug the AC adapter into the wall outlet.

WARNING For optimal performance, use only the supplied AC adapter.

How to Charge the Lithium-Ion Battery

Your Altec Lansing inMotion Classic speaker system includes a rechargeable lithium-ion battery. This battery should be fully charged before initial use of the speaker system. A full charge will provide up to 5 hours of continuous playing time.

When the battery icon on the LCD screen displays a single segment, you should recharge the battery. When the battery icon starts flashing, the speaker system is about to automatically shut down.

1 Connect the speaker system to a wall outlet.

See the *How to Install the AC Adapter* section. When the speaker system is on, the battery icon on the LCD screen will show the battery is charging.

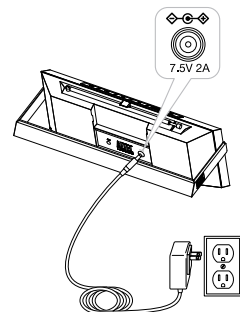

Getting Started

2 Allow the battery to charge.

Charging time: Approximately 4 hours for a full charge. When the battery is fully recharged, the battery icon is shown as full.

WARNING During the recharging process, it is typical for the battery to become warm. To be safe, keep flammable materials away from the speaker system.

How to Disconnect the Rechargeable Battery

- 1 **Unplug the inMotion Classic from the wall outlet.**
- 2 **Remove the rechargeable battery compartment cover at the back of the system by removing the screw.**
- 3 **Unplug the battery and remove it.**

WARNING There is a danger of explosion if the battery is incorrectly replaced. Replace it only with the same or equivalent type. Do not expose it to excessive heat such as sunshine, fire, etc.

BATTERY DISPOSAL The battery used in this product must be properly recycled or disposed of. Please contact your local recycling center for proper battery handling and disposal instructions.

Rated Voltage: 3.7V Capacity: 1800mAh Type: McR18650

How to Install the Full-featured Remote Battery

The full-featured remote battery (included) is not installed at the factory. To install the battery, follow the steps below:

- 1 **Pull out the battery holder.**
The battery door is located on the lower end of the remote. Simply pull the tab to open the battery holder.
- 2 **Position the included lithium coin battery (CR2025) battery so it sits in the battery holder correctly.**
Make sure the polarity (the + and – sides of the battery) is correct.
- 3 **Replace the battery door.**

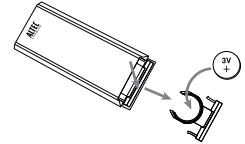

NOTE Please discard used batteries properly.

Placing and Removing Adapters for the iPhone and iPod

Your Altec Lansing inMotion Classic speaker system includes removable adapters for today's popular iPhone and iPod models. These adapters ensure that your iPhone and iPod properly fit in the speaker system's dock. As new iPhone and iPod models are introduced, new adapters will be made available to customers. You may also use the adapter supplied with your iPhone or iPod, or available for purchase at www.apple.com.

How to Place an Adapter

1 Select the correct adapter for your iPhone or iPod.

Using the correct adapter ensures a proper fit for your iPhone or iPod.

2 Gently press the iPhone or iPod adapter into the dock.

Now you can carefully place your iPhone or iPod into the dock.

NOTE Your iPhone or iPod cannot be in a case.

How to Remove an Adapter

1 Remove your iPhone or iPod.

2 Grip the adapter and pull gently upward.

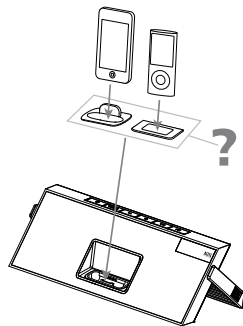



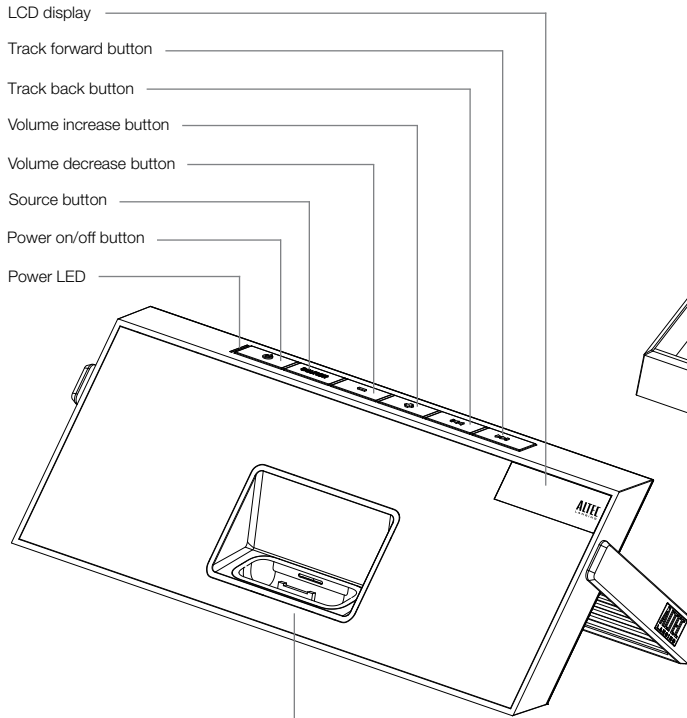



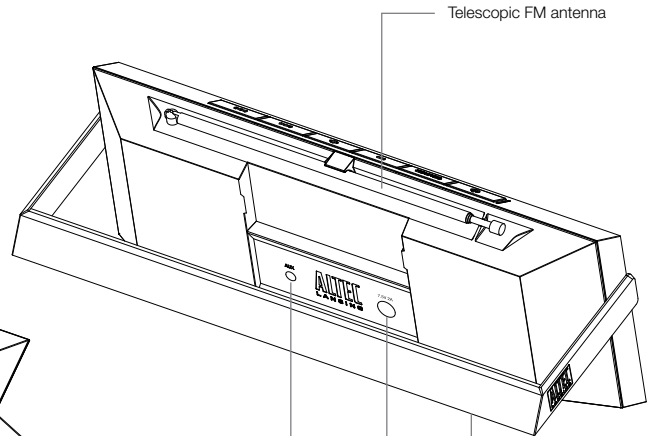



Speaker Features and Indicators



Universal docking station for iPhone or iPod



Speaker Controls



Turn on your speaker system	Ensure the AC adapter is connected to the system and plugged into the wall. See the <i>Getting Started</i> section for more information. Press the  button.
Turn off your speaker system	Press the  button. Whenever you are finished using your speaker system, please remember to turn it and your iPhone, iPod or other MP3 player off to conserve electricity.
Change audio source	Press the "SOURCE" button to cycle through and select the audio source: iPod, FM radio or AUX.
Turn up the volume	Press the "+" button.
Turn down the volume	Press the "-" button.
Skip to the beginning of the current song on your iPhone or iPod	In "iPod" mode, press the  button.
Rewind the currently playing track on your iPhone or iPod	In "iPod" mode, press and hold the  button.
Skip to the beginning of the next song on your iPhone or iPod	In "iPod" mode, press the  button.
Fast-forward the currently playing track on your iPhone or iPod	In "iPod" mode, press and hold the  button.
Tune radio stations	In "FM" mode, use the  and  buttons. See the <i>Listening to the Radio</i> section for additional information.
Scan radio stations	In "FM" mode, press and hold the  or  button. See the <i>Listening to the Radio</i> section for additional information.

Speaker Controls

Listen to a non-docking iPod or MP3 player

See the *Listening to a Non-docking iPod or Other Portable Audio Device* section for specific information on using devices attached to your speaker system's AUX jack.

Reset all settings









With the speaker system on, press the  and  buttons simultaneously for a few seconds. Once the word "RESET ?" is displayed on the screen, press the  button to reset all settings.

Select FM Band region

Reset all settings (see above), and use the "+" and "-" buttons to select the region closest to you ("REGION 1: USA," "REGION 2: EUROPE/ASIA," "REGION 3: JAPAN WIDE" or "REGION 4: JAPAN"). Then, press the  button to save your selection.

Full-featured Remote Details

The full-featured remote lets you operate many functions of your Altec Lansing inMotion Classic speaker system:

Turn on your speaker system	Press the  button.
Turn off your speaker system	Press the  button.
Turn up the volume	Press the "+" button.
Turn down the volume	Press the "-" button.
Play/pause a song on your iPhone or iPod	In "iPod" mode, press the  button to begin playing a selected track. Press the button again to pause it.
Skip to the beginning of the current song on your iPhone or iPod	In "iPod" mode, press the  button.
Rewind the currently playing track on your iPhone or iPod	In "iPod" mode, press and hold the  button.
Skip to the beginning of the next song on your iPhone or iPod	In "iPod" mode, press the  button.
Fast-forward the currently playing track on your iPhone or iPod	In "iPod" mode, press and hold the  button.
Tune radio stations	In "FM" mode, use the  and  buttons. See the <i>Listening to the Radio</i> section for additional information.

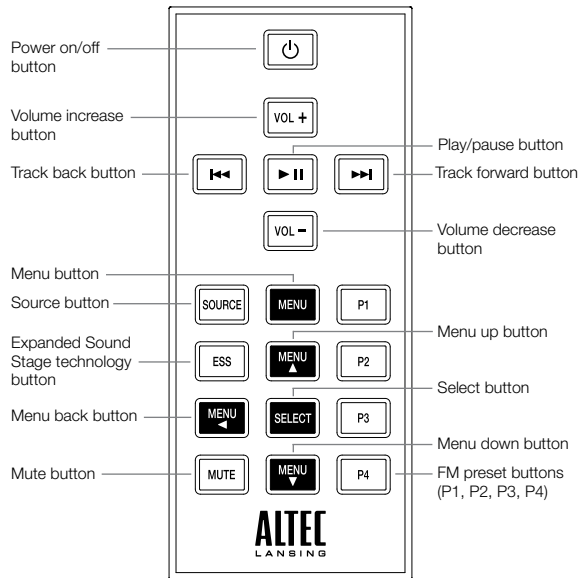

Full-featured Remote Details

Seek radio stations	In "FM" mode, press and hold the ◀◀ or ▶▶ button. See the <i>Listening to the Radio</i> section for additional information.
Store a radio station	In "FM" mode, tune to the station you'd like to store, and then press and hold one of the PRESET buttons (P1, P2, P3 or P4). See the <i>Listening to the Radio</i> section for more information.
Select a preset radio station	In "FM" mode, press the PRESET button (P1, P2, P3 or P4) that corresponds to the station you'd like to hear. See the <i>Listening to the Radio</i> section for more information.
Change audio source	Press the "SOURCE" button to cycle through and select the audio source: iPod, FM radio or AUX.
Enter the menu on the iPod	Press the MENU button to enter the menu on the iPod.
Navigate up in the menu	Press the MENU ▲ button to scroll up within a menu screen on the iPod.
Navigate down in the menu	Press the MENU ▼ button to scroll down within a menu screen on the iPod.
Navigate back in the menu	Press the MENU ◀ button to move back one level within a menu on the iPod.
Make a selection in the menu	Press the "SELECT" button to make a selection within a menu on the iPod.
Activate Expanded Sound Stage proprietary technology	Press the "ESS" button to widen the stereo image to fill a room with sound.
Mute the audio	Press the "MUTE" button to mute the audio. Press the "MUTE" button again to unmute the audio.

NOTE For best results, aim the full-featured remote toward the inMotion Classic speaker system.

Listening to Your iPhone or iPod

- 1 Dock your iPhone or iPod in the Altec Lansing inMotion Classic speaker system.**

- 2 Select “iPod” mode.**

Press the “SOURCE” button on your speaker system or full-featured remote until “iPod” appears on the LCD.

- 3 Press the ►|| button on your iPhone or iPod.**

Music from your iPhone or iPod will start playing. The speaker system and its remote are capable of controlling 3rd-generation iPod models, the iPod touch and iPhone.

- 4 Adjust the volume.**

Use the “+” and “-” buttons on the Altec Lansing speaker system or full-featured remote to adjust the system volume.

- 5 Find your desired song.**

Press the ►| or |◀ button on your speaker system or full-featured remote to go to the next or previous track. Press and hold the ►| or |◀ button on your speaker system or full-featured remote while track is playing for high-speed forward or reverse music search of the current track.

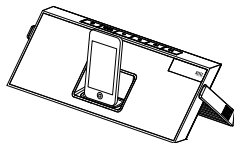

NOTE To conserve battery power, reduce the speaker system volume level.

NOTE During battery-only operation, the speaker system automatically shuts down if no audio is detected for a few minutes. This is to conserve battery power. Press the  button to turn the speaker system back on.

NOTE The speaker system is compatible with the alarm clock and sleep timer features built into select iPhone and iPod models. For these features to work properly, the speaker system must be connected to a wall outlet. When an iPhone or iPod is docked, the speaker system will not shut down automatically, enabling the alarm or sleep timer to play through the speaker system. See the user guide for iPhone or iPod for details on how to access these features.

NOTE During AC operation, if there is no iPhone or iPod docked and no audio input signal is detected for a few minutes, the speaker system automatically shuts down to conserve energy. Press the  button to turn the speaker system back on.

Listening to Your iPhone or iPod

How to Access Additional Features on Your iPhone or iPod Using the Full-featured Remote

Shuffle function	Press the P1 button once on the full-featured remote to advance to the next shuffle mode. SH ALBU is displayed when the system is in album shuffle mode. SH SONG is displayed when the system is in song shuffle mode. SH OFF is displayed when the shuffling function has been turned off. Note: Use the P2 button on some older iPod models. Functionality may vary per iPhone or iPod model.
Repeat function	Press the P2 button once on the full-featured remote to advance to the next repeat mode. RPT ONE is displayed when the system is in the repeat one mode. RPT ALL is displayed when the system is in the repeat all mode. RPT OFF is displayed when the repeat function has been turned off. Note: Use the P1 button on some older iPod models. Functionality may vary per iPhone or iPod model.
Access the previous playlist	Press the P3 button on the full-featured remote.
Access the next playlist	Press the P4 button on the full-featured remote.

Charging Your iPhone or iPod

Whenever your iPhone or iPod is docked and your Altec Lansing inMotion Classic speaker system is plugged into an AC outlet, your iPhone or iPod is charging (until fully charged) – even if the speaker system is switched off.

Listening to the FM Radio

- 1 Extend the FM antenna fully for best FM reception.**

- 2 Select “FM” mode.**

Press the “SOURCE” button on your speaker system or full-featured remote until “FM” appears on the LCD.

- 3 Tune to the station you want to listen to.**

Use the **▶|** or **|◀** buttons on your speaker system or full-featured remote to tune in the desired station. Press and hold these same buttons to find the next clear FM station.

- 4 Adjust the volume.**

Use the “+” and “-” buttons on the Altec Lansing speaker system or full-featured remote to adjust the system volume.

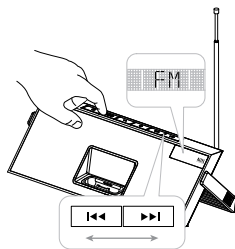

How to Store Preset Stations

Your Altec Lansing speaker system’s full-featured remote enables you to program up to 4 FM station presets:

- 1 Tune to the station you wish to store.**

While in “FM” mode, use the **▶|** and **|◀** buttons on your speaker system or full-featured remote to tune to the desired station.

- 2 Store the station.**

Press and hold the P1, P2, P3 or P4 button on the full-featured remote for a few seconds. You can store one FM station in each preset.

- 3 To store other stations, repeat the above steps.**

How to Recall Preset Stations

- 1 Make sure you are in “FM” mode.**

If you’re not in “FM” mode, press the “SOURCE” button on your speaker system or full-featured remote until “FM” appears on the LCD.

- 2 Press a PRESET button (P1, P2, P3 or P4) on the full-featured remote.**

The radio will tune to your preset station.

- 3 Adjust the volume.**

Use the “+” and “-” buttons on the Altec Lansing speaker system or full-featured remote to adjust the system volume.

Listening to a Non-docking iPod or Other Portable Audio Device

If you have a non-iPod MP3 player or other non-docking portable audio device, you can enjoy it through your Altec Lansing inMotion Classic speaker system as well. Just connect it via the AUX jack. Here's how:

1 Locate a 3.5 mm stereo cable (not included).

2 Plug one end of the stereo cable into your device.

Your device should have either a headphone or LINE OUT jack for you to plug into.

3 Plug the other end of the stereo cable into your speaker system's AUX jack.

The AUX jack is located on the back of the unit.

4 Select "AUX" mode.

Press the "SOURCE" button on your speaker system or the full-featured remote until "AUX" appears on the speaker system's LCD.

5 Turn on your device and start it playing.

6 Adjust the volume.

Use the "+" and "-" buttons on the speaker system or full-featured remote to adjust the volume.

NOTE You may need to adjust the device volume also. Your device's volume should be set to approximately $\frac{3}{4}$ volume.

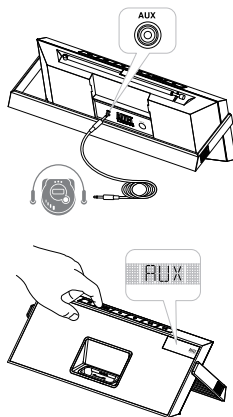

7 When you are finished listening to your portable audio device, please remember to turn both it and your speaker system off to conserve electricity.

Maintaining Your Speaker System

Place your speaker system on a level surface away from sources of direct sunlight or excessive heat.

Protect your furniture with a cloth or other protective material when placing your speaker system on a natural wood or lacquered finish.

Clean your speaker system with a soft cloth moistened only with mild soap and water. Stronger cleaning agents, such as benzene, thinner or similar materials, can damage the surface of the unit.

Troubleshooting

Symptom	Possible Problem	Solution
Speaker system doesn't respond (no power)	AC adapter isn't plugged into a wall outlet or the connector isn't plugged into the power supply jack on the back of the speaker system.	Plug the AC adapter into a wall outlet and plug the connector into the power supply jack on the back of the speaker system.
	Wall outlet is not functioning.	Plug another device into the same outlet to confirm the outlet is working.
	The rechargeable battery isn't charged.	Recharge the battery. (See the <i>Getting Started</i> section for details.)
	The power isn't turned on.	Turn on the speaker system by pressing the ⏻ button. The indicator light turns on.
iPhone or iPod doesn't dock properly	Using the wrong adapter for iPhone or iPod, or no adapter.	Make sure the adapter is the proper fit for your iPhone or iPod.
	iPhone or iPod didn't install properly.	Remove your iPhone or iPod from the dock and check for obstruction on the connectors in the dock and on your iPhone or iPod. Then reseat it in the dock.

Symptom	Possible Problem	Solution
iPhone or iPod doesn't respond to the speaker system or remote	iPhone or iPod is not installed properly.	Remove your iPhone or iPod from the dock and check for obstructions on the connectors in the dock and on your iPhone or iPod. Then reseal it in the dock.
	Your iPhone or iPod software is too old.	Upgrade software on your iPhone or iPod. For details visit www.apple.com/ipod/download .
	iPhone or iPod is locked up.	Please make sure your iPhone or iPod is working properly before docking into the unit. Please refer to your iPhone or iPod manual for details.
	Using 1st- or 2nd- generation iPod, iPod shuffle or other devices.	Your speaker system cannot control those iPod models or other devices.
iPhone or iPod didn't charge	iPhone or iPod is not installed properly.	Remove your iPhone or iPod from the dock and check for obstructions on the connectors in the dock and on your iPhone or iPod. Then reseal it in the dock.
	iPhone or iPod is locked up.	Please make sure your iPhone or iPod is working properly before docking into the unit. Please refer to your iPhone or iPod manual for details.
	AC adapter isn't plugged into a wall outlet, or the connector is not plugged into the power supply jack on the back of the speaker system.	Plug the AC adapter into a wall outlet and plug the connector into the supply jack on the speaker system.

Troubleshooting

Symptom	Possible Problem	Solution
Sound is distorted	Volume level is set too high.	Decrease the volume.
	Sound source is distorted.	If the iPhone or iPod original sound source (MP3) is of poor quality, distortion and noise are easily noticed with high-power speakers. Try a different audio source such as a music CD.
Full-featured remote doesn't work	Battery is weak.	Replace current battery with a new battery.
	Full-featured remote is not pointed toward the speaker system.	Point the full-featured remote toward the Altec Lansing speaker system and move within 10 feet of the unit.
No sound from the AUX device, such as an MP3 player or CD player connected to the AUX jack	Volume on the device is set too low.	Increase the volume on the device to approximately $\frac{3}{4}$ full volume.
	Source selector is not set to AUX.	Set source selector to AUX.
The speaker system exhibits erratic or unexpected behavior; controls do not function	Static electricity, momentary interruption of power or abnormal operating conditions may be responsible.	<ol style="list-style-type: none">1. Disconnect the AC adapter cable plug from the speaker system's jack.2. Place the handle in the pack position.3. Wait 20–30 seconds.4. Place the handle in the kick stand position. Reconnect the AC adapter cable plug to the speaker system's jack. Note: See the <i>How to Position the Adjustable Handle</i> section for handle positions.

ALTEC LANSING ONE-YEAR LIMITED WARRANTY (TWO-YEAR LIMITED WARRANTY IN THE EUROPEAN UNION)

What Does the Warranty Cover?

Altec Lansing warrants that its products shall be free from defects in materials or workmanship, with the exceptions stated below.

What Is the Period of Coverage?

For units purchased in European Union, this warranty runs for two years from the date of purchase. For units not purchased in Europe, this warranty runs for one year from the date of purchase. The term of any warranties implied by law shall expire when your limited warranty expires. Some states and/or Member States in the European Union do not allow limitations on how long an implied warranty lasts, so the above limitation may not apply to you.

What Does the Warranty Not Cover?

This warranty does not cover any defect, malfunction or failure that occurs as a result of: improper installation; misuse or failure to follow the product directions; abuse; or use with improper, unintended or faulty equipment. (For information on proper installation, operation and use consult the manual supplied with the product. If you require a replacement manual, you may download a manual from www.alteclansing.com.) Also, consequential and incidental damages are not recoverable under this warranty. Some states do not allow the exclusion or limitation of incidental or consequential damages, so the above limitation or exclusion may not apply to you.

What Will Altec Lansing Do to Correct the Problem?

Altec Lansing will, at its option, repair or replace any product that proves to be defective in material or workmanship. If your product is no longer being manufactured, or is out of stock, at its option, Altec Lansing may replace your product with a similar or better Altec Lansing product.

How to Get Warranty Service

To get a covered product repaired or replaced, you must contact Altec Lansing during the warranty period by email (csupport@alteclansing.com). You must include in your email, your name, address, email address, telephone number, date of purchase and a complete description of the problem you are experiencing. In the United States, you may alternatively contact Altec Lansing by telephone at 1-800-ALTEC88 – please be prepared to provide the same information. If the problem appears to be related to a defect in material or workmanship, Altec Lansing will provide you a return authorization and instructions for return shipment. Return shipments shall be at the customer's

expense, and the return must be accompanied by the original proof of purchase. You should insure the shipment as appropriate because you are responsible for the product until it arrives at Altec Lansing.

How Will State Law Affect Your Rights?

This warranty gives you specific legal rights, and you may also have other rights which vary from state to state. Please note that in the European Union, you as a consumer might have other legal rights under national legislation of European Union Member States governing the sale of Altec Lansing's goods. Those rights are not affected by this guarantee.

The above limited warranties and remedies are sole warranties and remedies available to purchaser, if, and to the extent, valid and enforceable under the applicable law.

DISPOSAL OF OLD ELECTRICAL AND ELECTRONIC EQUIPMENT



This symbol on the product or on its packaging indicates that this product shall not be treated as household waste. Instead it shall be handed over to the applicable collection point for the recycling of electrical and electronic equipment. By ensuring this product is disposed of correctly, you will help prevent potential negative consequences for the environment and human health, which could otherwise be caused by inappropriate waste handling of this product. The recycling of materials will help to conserve natural resources. For more detailed information about recycling of this product, please contact your local city office or your household waste disposal service.

Bienvenue

Nous vous remercions de votre acquisition du système d'enceinte InMotion Classic d'Altec Lansing. Spécifiquement conçu pour fonctionner avec votre iPhone et votre iPod, ce système offre une sonorité et une syntonisation de haute qualité qui reproduisent votre musique de façon optimale.

Ce système d'enceinte Altec Lansing est conçu pour fonctionner avec :

- iPhone 3G
- iPhone
- iPod touch (2e génération)
- iPod touch (1e génération)
- iPod classic
- iPod avec video
- iPod nano (4e génération)
- iPod nano (3e génération)
- iPod nano (2e génération)
- iPod nano (1e génération)
- iPod avec affichage couleur
- iPod mini
- iPod avec molette cliquable

Veuillez lire attentivement votre guide d'utilisation, vous y trouverez les instructions nécessaires pour installer et écouter votre système d'enceinte inMotion Classic.

Avant d'installer ou de faire fonctionner le système d'enceinte inMotion Classic d'Altec Lansing, veuillez prendre connaissance d'importantes informations concernant la sécurité du produit, ci-dessous.

Services d'assistance

Les réponses à la plupart des questions relatives à la configuration et aux performances sont disponibles dans le guide de dépannage à la section Dépannage. Vous pouvez aussi consulter la foire aux questions (FAQ) de la section d'assistance à la clientèle de notre site, à l'adresse www.alteclansing.com.

Si vous vivez en Amérique du Nord et ne parvenez pas à trouver les informations dont vous avez besoin, veuillez demander l'aide de notre équipe d'assistance clientèle avant de renvoyer ce produit au détaillant selon la politique de retour en vigueur.

Tél. : 800-258-3288 (*appel gratuit aux USA et au Canada*)

Adresse électronique : csupport@alteclansing.com

Si vous ne vivez pas en Amérique du Nord, veuillez consulter notre site Internet (www.alteclansing.com) et sélectionnez le pays dans lequel vous vivez pour localiser le distributeur de votre pays.

Veuillez consulter notre site Internet (www.alteclansing.com) pour obtenir les informations les plus récentes.

Distribution internationale

Clients internationaux : pour plus d'informations au sujet de la distribution des produits Altec Lansing dans votre pays, veuillez consulter notre site Internet www.alteclansing.com et cliquez sur votre pays.

Enregistrer votre produit

Veuillez visiter www.alteclansing.com pour enregistrer votre produit en ligne, pour que nous puissions vous apporter le meilleur service après-vente possible, ainsi que notre assistance technique.

Consignes de sécurité



Le symbole de l'éclair terminé par une flèche au centre d'un triangle équilatéral indique à l'utilisateur la présence d'une tension non isolée, « dangereuse », régnant à l'intérieur du boîtier ; cette tension peut être suffisante pour constituer un risque d'électrocution.



ATTENTION : pour prévenir le risque d'électrocution, ne retirez pas le couvercle (ou le panneau arrière) de l'appareil. L'appareil ne contient aucune pièce réparable par l'utilisateur. Confiez l'ensemble des travaux d'entretien et de réparation au personnel qualifié.



Le point d'exclamation placé au centre d'un triangle équilatéral est destiné à attirer l'attention de l'utilisateur sur des instructions de fonctionnement et d'entretien (ou de réparation) importantes figurant dans la notice accompagnant le produit.

ATTENTION

Pour prévenir l'électrocution, ne pas brancher la fiche polarisée dans un prolongateur, une prise de courant ou toute autre prise d'alimentation si les broches ne peuvent pas être entièrement insérées et restent exposées.

AVERTISSEMENT

Pour réduire les risques d'incendie ou de choc électrique, ne pas exposer cet appareil à la pluie ou à l'humidité.

CONSIGNES DE SÉCURITÉ IMPORTANTES

1. Lisez ces instructions.
2. Conservez ces instructions.
3. Suivez l'ensemble des avertissements.
4. Respectez l'ensemble des instructions.
5. N'utilisez pas cet appareil près de l'eau. Cet appareil ne doit pas être exposé à des gouttes ou des éclaboussures. Aucun objet rempli de liquide (un vase, par exemple) ne doit être placé sur l'appareil.
6. Nettoyez uniquement l'appareil à l'aide d'un chiffon sec.
7. N'obstruez pas les orifices de ventilation. Installez l'appareil conformément aux instructions du fabricant.
8. N'installez pas l'appareil à proximité de sources de chaleur telles que des radiateurs, des registres de chaleur, des fourneaux ou autres appareils produisant de la chaleur (amplificateurs inclus).
9. N'effectuez pas de dérivation contournant les dispositifs de sécurité de fiche polarisée ou mise à la terre. Aux États-Unis, les fiches polarisées sont munies de deux lames (l'une plus large que l'autre). Les fiches assorties d'un dispositif de mise à la masse disposent de deux lames et d'une broche de mise à la terre. La lame plus large ou la broche est fournie pour votre sécurité. Si la fiche fournie ne correspond pas à votre prise électrique, consultez un électricien afin de remplacer la prise obsolète.

10. Faites en sorte que le cordon d'alimentation ne puisse être piétiné ou pincé, notamment au niveau des prises et près de sa connexion à l'appareil.

11. Utilisez uniquement les accessoires spécifiés par le fabricant.

12.  Utilisez uniquement le chariot, le présentoir, le pied, le support ou la table spécifié(e) par le fabricant ou vendu(e) avec l'appareil. Si vous utilisez un chariot, déplacez avec précaution l'ensemble chariot-appareil afin d'éviter toute blessure en cas de chavirage.

13. Débranchez l'appareil en cas d'orage ou lorsque vous ne l'utilisez pas pendant des périodes de temps prolongées.

14. Confiez l'ensemble des travaux d'entretien au personnel d'entretien qualifié. Des travaux de réparation sont nécessaires lorsque l'appareil est endommagé (la fiche ou le cordon d'alimentation est endommagé, du liquide s'est renversé ou des objets sont tombés dans l'appareil, l'appareil a été exposé à la pluie ou à l'humidité, l'appareil ne fonctionne pas normalement ou l'appareil est tombé).

15. N'installez pas l'appareil dans une zone où l'accès à la fiche d'alimentation n'est pas garanti. Le débranchement de la fiche d'alimentation est la seule manière de mettre le produit complètement hors tension. Vous devez pouvoir accéder facilement à la fiche à tout moment.

16. Ne pas installer l'appareil dans un lieu clos, comme une étagère ou un placard.

REMARQUE La pile utilisée dans cet appareil doit être recyclée ou mise au rebut de la manière prescrite. Veuillez contacter votre centre de recyclage local pour les instructions concernant le recyclage correct de cette pile.

Veuillez lire les informations de la FCC et les logos de sécurité importants situés sous l'appareil.

Contenu

Bienvenue.....	20
Consignes de sécurité.....	21
Contenu de l'emballage	23
Mise en route.....	24
Insertion et retrait des adaptateurs pour iPhone et iPod	26
Caractéristiques et indicateurs de l'enceinte	27
Commandes	28
Détails de la télécommande multifonctions	30
Écouter votre iPhone ou votre iPod	32
Charger votre iPhone ou iPod	34
Écouter la radio FM	34
Écouter un iPod non inséré ou un autre dispositif portable	35
Entretien et maintenance de votre système.....	35
Dépannage	36
Garantie.....	39

Contenu de l'emballage

Système d'enceinte inMotion Classic d'Altec Lansing

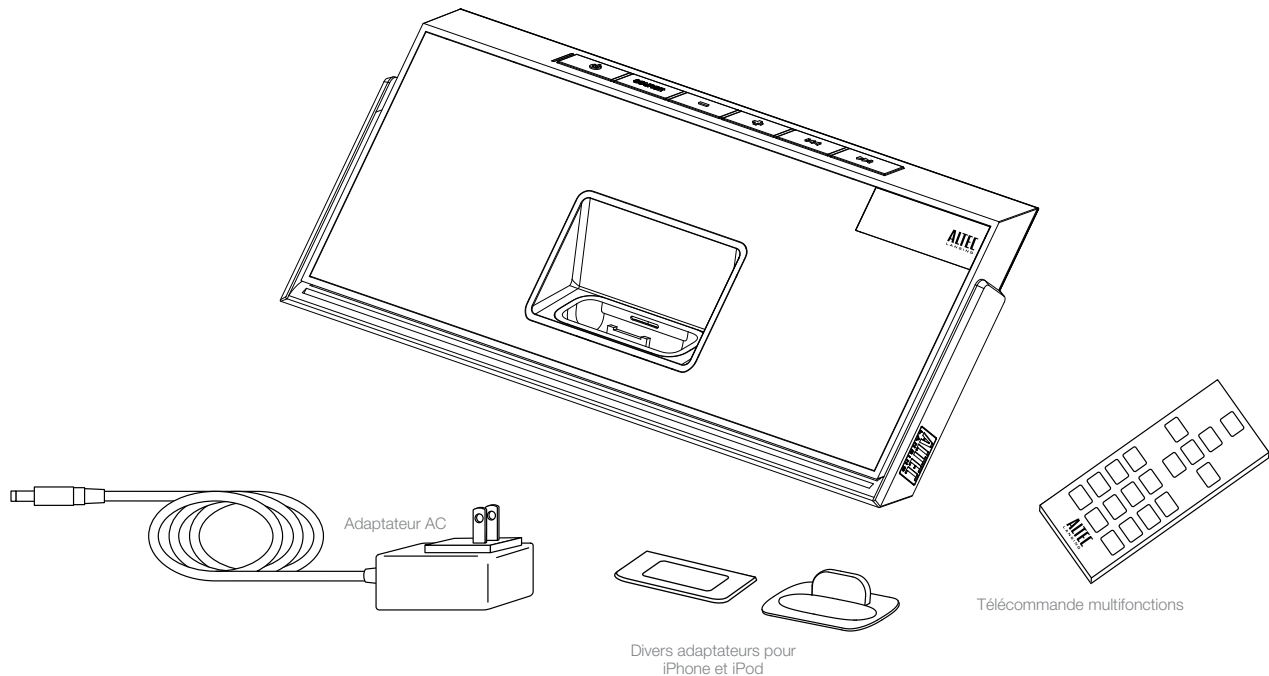

Mise en route

Comment positionner la poignée réglable

Votre système d'enceinte inMotion Classic d'Altec Lansing est équipé d'une poignée réglable qui sert aussi de support. Cette poignée vous permet de transporter facilement votre système d'enceinte et lui sert aussi de support sur une surface plane.

Utiliser la poignée réglable comme support pour votre système d'enceinte

La poignée réglable fait aussi office de support. Faites tourner la poignée pour qu'elle soit le plus en arrière possible. Saisissez simplement la poignée et faites-la pivoter vers l'arrière depuis sa position repliée ou relevée.

Relever la poignée pour transporter votre système d'enceinte

Relevez la poignée. Saisissez simplement la poignée et faites-la pivoter vers l'arrière lorsqu'elle est positionnée repliée, ou vers l'avant lorsqu'elle est en position de support.

Replier la poignée pour ranger votre système d'enceinte

Faites pivoter la poignée vers le bas, et repliez-la sous le socle du système d'enceinte. Saisissez simplement la poignée et rabattez-la vers le bas depuis sa position de support ou sa position relevée. Lorsque la poignée est en position repliée, le système d'enceinte s'éteint automatiquement.

AVERTISSEMENT Afin de ne pas faire tomber accidentellement votre iPhone ou iPod, assurez-vous d'enlever le dispositif de sa station d'accueil avant de saisir la poignée de votre système d'enceinte pour le transporter.

Comment installer l'adaptateur AC

1 Connectez le cordon de l'adaptateur AC dans la prise d'alimentation du système d'enceinte.

Cette prise se trouve à l'arrière du système.

2 Insérez la fiche du cordon de l'adaptateur AC dans une prise murale.

AVERTISSEMENT Pour une performance optimale, n'utilisez que l'adaptateur AC fourni.

Comment recharger la pile au lithium-ion

Votre système d'enceinte inMotion Classic d'Altec Lansing comporte une pile rechargeable au lithium-ion. Cette pile devrait être pleinement chargée avant l'utilisation initiale du système d'enceinte. Une pleine charge confère à l'appareil une autonomie allant jusqu'à 5 heures de fonctionnement ininterrompu.

Lorsque l'icône représentant une pile sur l'écran à cristaux liquides n'affiche plus qu'un seul segment, il est temps de recharger la pile. Lorsque l'icône de la pile se met à clignoter, le système d'enceinte est sur le point de s'éteindre automatiquement.

1 Enfichez la prise du cordon d'alimentation du système dans une prise murale.

Reportez-vous à la section *Comment installer l'adaptateur AC*. Lorsque le système d'enceinte est allumé, l'icône représentant une pile sur l'écran à cristaux liquides indique que la pile est en train de se recharger.

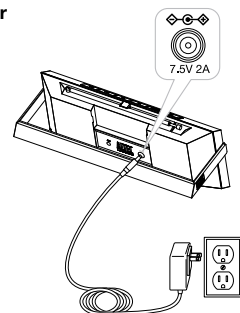

2 Laissez la pile se recharger.

Délai de chargement : Environ 4 heures pour obtenir la pleine charge. Lorsque la pile est pleinement chargée, l'icône représentant une pile l'indique.

AVERTISSEMENT Pendant le processus de rechargement, il est normal que la pile s'échauffe quelque peu. Pour votre sécurité, gardez tous matériels inflammables à distance du système d'enceinte.

Comment débrancher la pile rechargeable

- 1 **Débranchez l'inMotion Classic de la prise murale.**
- 2 **Retirez le couvercle du compartiment de la pile à l'arrière du système en retirant les deux vis.**
- 3 **Dégagez la pile et retirez-la.**

AVERTISSEMENT Un danger d'explosion existe si la pile n'est pas remplacée correctement. Ne remplacez la pile que par une pile de même type ou de type équivalent. Ne pas exposer à une chaleur excessive telle que la lumière du soleil ou le feu par exemple.

MISE AU REBUT DES PILES La pile utilisée dans cet appareil doit être recyclée ou mise au rebut de la manière prescrite. Veuillez contacter votre centre de recyclage local pour les instructions concernant le recyclage correct de cette pile.

Tension nominale : 3,7 V Capacité : 1800mAh Type : McR18650

Comment installer la pile de la télécommande multifonctions

La pile de la télécommande multifonctions (incluse) n'est pas installée à l'usine. Pour installer la pile, procédez comme suit :

1 Retirez le support de la pile.

Le couvercle du compartiment de la pile se trouve au bas de la télécommande. Tirez simplement sur la languette pour ouvrir le support de la pile.

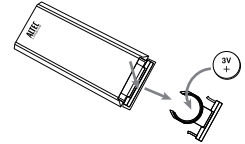

2 Placez la pile bouton au lithium incluse (CR2025) de telle sorte qu'elle repose correctement sur son support.

Assurez-vous de respecter la polarité (les côtés + et - de la pile).

3 Remettez le couvercle en place.

REMARQUE Veuillez disposer des piles usagées comme il convient.

Insertion et retrait des adaptateurs pour iPhone et iPod

Votre système d'enceinte inMotion Classic d'Altec Lansing est livré avec plusieurs adaptateurs pour les modèles d'iPhone et d'iPod qui sont actuellement les plus populaires. Ces adaptateurs permettent à votre iPhone et votre iPod de s'insérer correctement dans le socle prévu sur le système. Au fur et à mesure de l'introduction de nouveaux modèles d'iPhone et d'iPod, de nouveaux adaptateurs seront mis à la disposition des clients. Vous pouvez aussi utiliser les adaptateurs fournis avec votre iPhone ou iPod ou acheter d'autres modèles à l'adresse www.apple.com.

Comment insérer l'adaptateur

1 Sélectionnez l'adaptateur qui convient à votre iPhone ou iPod.

L'utilisation de l'adaptateur adéquat assure la mise en place correcte de votre iPhone ou iPod.

2 Poussez doucement l'adaptateur iPhone ou iPod sur le socle.

Vous pouvez maintenant, avec précaution, déposer votre iPhone ou iPod dans son support.

REMARQUE Votre iPhone ou iPod ne peut se trouver dans un boîtier.

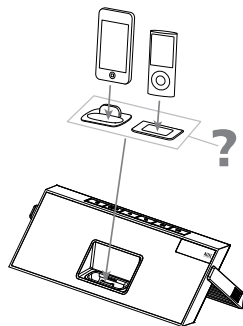

Comment retirer l'adaptateur







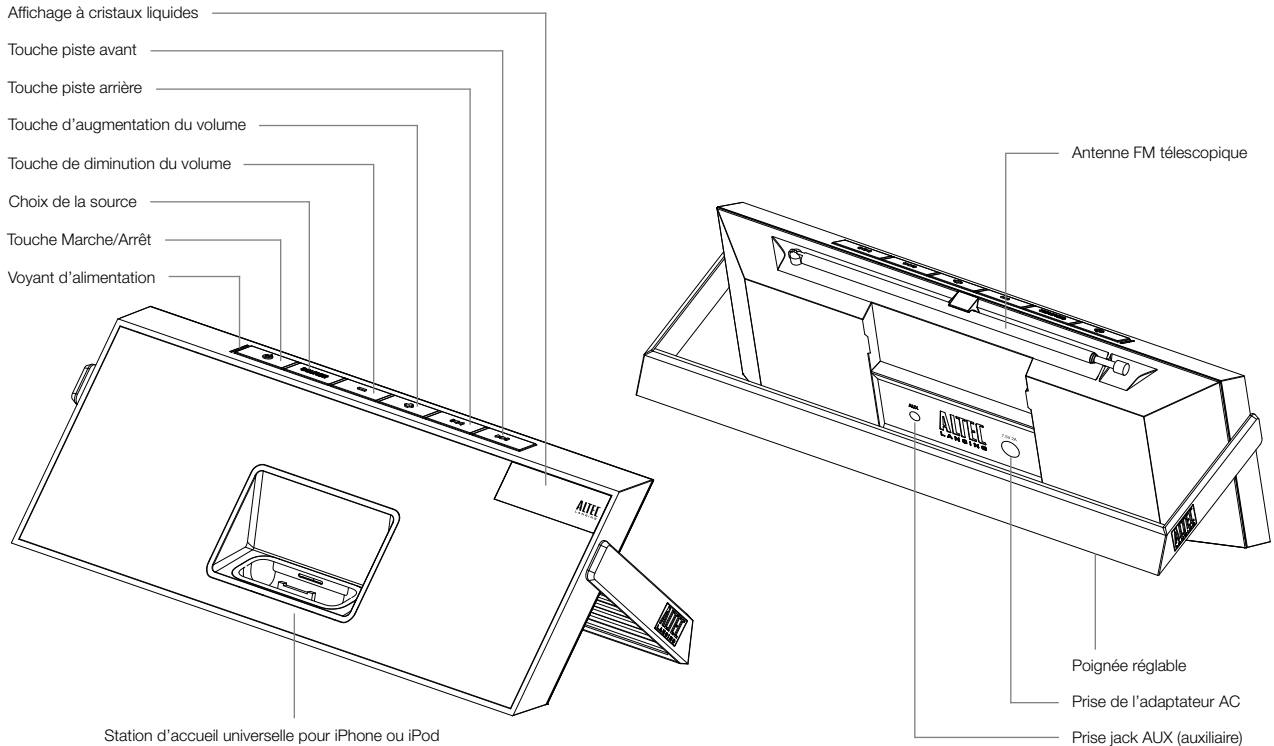



1 Retirez votre iPhone ou iPod.





2 Saisissez l'adaptateur et tirez-le doucement vers le haut.

Caractéristiques et indicateurs de l'enceinte











Commandes

Mettre votre système sous tension	Assurez-vous que l'adaptateur AC est bien connecté au système et branché dans une prise murale. Voyez la section <i>Mise en route</i> pour de plus amples informations. Appuyez sur la touche  .
Mettre votre système hors tension	Appuyez sur la touche  . Chaque fois que vous avez fini d'utiliser votre système, souvenez-vous de l'éteindre, ainsi que votre iPhone, iPod ou lecteur MP3, pour conserver l'énergie.
Changer de source audio	Appuyez plusieurs fois sur le bouton "SOURCE" pour passer d'une source audio à l'autre et sélectionner celle que vous désirez : iPod, FM ou un signal AUX.
Augmenter le volume	Appuyez sur le bouton "+".
Diminuer le volume	Appuyez sur le bouton "-".
Revenir au début de la piste en cours d'écoute sur votre iPhone ou iPod	En mode iPod, appuyez sur la touche  .
Revenir en arrière sur la piste en cours d'écoute sur votre iPhone ou iPod	En mode iPod, appuyez et maintenez l'appui sur la touche  .
Revenir au début de la piste suivante sur votre iPhone ou iPod	En mode iPod, appuyez sur la touche  .
Avancer rapidement sur la piste en cours d'écoute sur votre iPhone ou iPod	En mode iPod, appuyez et maintenez l'appui sur la touche  .
Syntoniser des stations FM	En mode FM, servez-vous des touches  et  . Reportez-vous à la section <i>Écouter la radio</i> pour plus de détails.
Rechercher des stations	En mode FM, appuyez et maintenez l'appui sur les touches  et  . Voyez la section <i>Écouter la radio</i> pour plus de détails.

Écouter un iPod ou un lecteur MP3 externes	Voyez <i>Écouter un iPod non inséré ou un autre dispositif portable</i> pour y lire les informations spécifiques concernant l'utilisation d'appareils branchés au système par l'entrée auxiliaire (AUX).
Réinitialiser tous les réglages	Mettez le système d'enceinte sous tension, appuyez simultanément sur les boutons  et  pendant quelques secondes. Une fois que le mot « RESET ? » s'affiche à l'écran, appuyez sur la touche  pour remettre tous les réglages à leur position d'usine.
Sélectionner la région pour la bande FM	Réinitialisez tous les réglages (voir ci-dessus) et servez-vous des boutons "+" et "-" pour choisir la région la plus proche de vous (« RÉGION 1 : USA », « RÉGION 2 : EUROPE/ASIE », « RÉGION 3 : JAPAN WIDE » ou « RÉGION 4 : JAPAN »). Ensuite, appuyez sur la touche  pour enregistrer votre sélection.



Détails de la télécommande multifonctions

La télécommande multifonctions vous permet de piloter un grand nombre de fonctions de votre système d'enceinte inMotion Classic d'Altec Lansing :

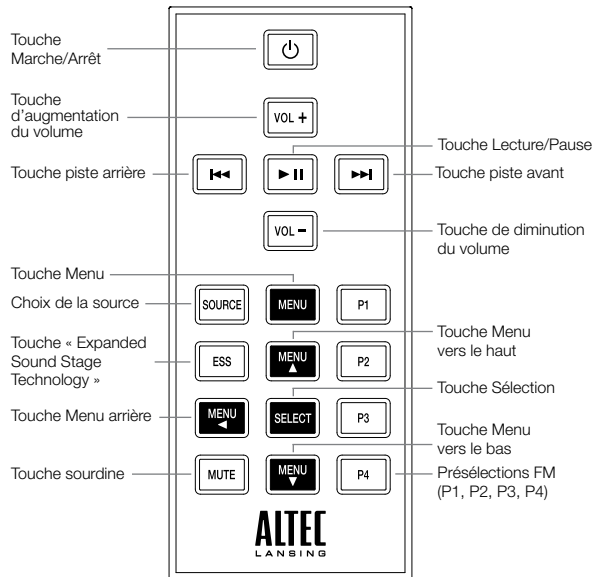
Mettre votre système sous tension	Appuyez sur la touche  .
Mettre votre système hors tension	Appuyez sur la touche  .
Augmenter le volume	Appuyez sur le bouton "+".
Diminuer le volume	Appuyez sur le bouton "-".
Lire/interrompre la lecture (pause) d'une piste sur votre iPhone ou iPod	En mode iPod, appuyez sur la touche  . Appuyez à nouveau sur cette touche pour interrompre la lecture de cette piste (pause).
Revenir au début de la piste en cours d'écoute sur votre iPhone ou iPod	En mode iPod, appuyez sur la touche  .
Revenir en arrière sur la piste en cours d'écoute sur votre iPhone ou iPod	En mode iPod, appuyez et maintenez l'appui sur la touche  .
Revenir au début de la piste suivante sur votre iPhone ou iPod	En mode iPod, appuyez sur la touche  .
Avancer rapidement sur la piste en cours d'écoute sur votre iPhone ou iPod	En mode iPod, appuyez et maintenez l'appui sur la touche  .
Synchroniser des stations FM	En mode FM, servez-vous des touches  et  . Reportez-vous à la section <i>Écouter la radio</i> pour plus de détails.



Détails de la télécommande multifonctions

Rechercher des stations FM	En mode FM, appuyez et maintenez l'appui sur les touches ◀◀ et ▶▶. Reportez-vous à la section <i>Écouter la radio</i> pour plus de détails.
Enregistrer une station	En mode FM, sintonisez la station que vous désirez présélectionner, puis appuyez et maintenez l'appui sur l'une des touches PRESET (présélections) – P1, P2, P3 ou P4. Voyez la section <i>Écouter la radio</i> pour plus de détails.
Choisir une de vos stations présélectionnées	En mode FM, appuyez sur la touche PRESET (P1, P2, P3 ou P4) correspondant à la station présélectionnée que vous désirez écouter. Voyez la section <i>Écouter la radio</i> pour plus de détails.
Changer de source audio	Appuyez plusieurs fois sur le bouton "SOURCE" pour passer d'une source audio à l'autre et sélectionner celle que vous désirez : iPod, FM ou un signal AUX.
Accéder au menu de l'iPod	Appuyez sur la touche MENU pour accéder au menu de l'iPod.
Naviguer vers le haut dans le menu	Appuyez sur la touche  pour accéder à la partie supérieure du menu de l'iPod.
Naviguer vers le bas dans le menu	Appuyez sur la touche  pour accéder à la partie inférieure du menu de l'iPod.
Revenir en arrière dans le menu	Appuyez sur la touche  pour revenir en arrière dans le menu de l'iPod.
Sélectionner un élément du menu	Appuyez sur la touche "SELECT" pour sélectionner un élément du menu de l'iPod.
Activer la technologie propriétaire Expanded Sound Stage	Appuyez sur la touche « ESS » pour élargir le paysage sonore et emplir la pièce de musique.
Mettre en sourdine	Appuyez sur la touche "MUTE" pour mettre le son en sourdine. Appuyez sur la touche "MUTE" une nouvelle fois pour désactiver cette option.

REMARQUE Pour obtenir les meilleurs résultats, pointez la télécommande multifonctions en direction du système d'enceinte inMotion Classic.

Écouter votre iPhone ou votre iPod

1 Placez votre iPhone ou votre iPod dans le système d'enceinte inMotion Classic d'Altec Lansing.

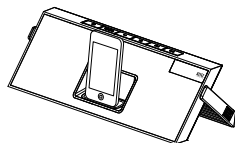

2 Sélectionnez le mode iPod.

Appuyez sur la touche "SOURCE" de votre système d'enceinte ou de votre télécommande jusqu'à ce que « iPod » apparaisse sur l'écran à cristaux liquides.

3 Appuyez sur la touche ► de votre iPhone ou iPod.

Vous entendez la musique provenant de votre iPhone ou iPod. La télécommande du système d'enceinte est capable de contrôler les modèles d'iPod de 3e génération, iPod touch et d'iPhone.

4 Réglez le volume.

Utilisez les touches "+" et "-" du système d'enceinte d'Altec Lansing ou de la télécommande pour ajuster le volume.

5 Recherchez la piste que vous souhaitez entendre.

Appuyez sur la touche ► ou la touche ◀ du système d'enceinte ou de la télécommande multifonctions pour passer à la piste précédente ou suivante. Appuyez et maintenez l'appui sur la touche ► ou la touche ◀ de la télécommande multifonctions ou du système d'enceinte lors de la lecture d'une piste pour avancer rapidement dans la piste ou revenir en arrière dans cette même piste.

REMARQUE Pour conserver l'énergie de la pile, diminuez le niveau du volume sonore du système d'enceinte.

REMARQUE Lorsqu'il fonctionne exclusivement sur piles, le système d'enceinte s'arrête automatiquement si aucun signal audio n'est détecté pendant 4 minutes. Ceci permet de conserver l'énergie de la pile. Appuyez sur la touche  pour remettre le système d'enceinte sous tension

REMARQUE Le système d'enceinte est compatible avec les fonctions de réveil et de minuteur de mise en veille de certains modèles d'iPhone et d'iPod. Pour que ces fonctions soient correctement actives, le système d'enceinte doit être branché sur une prise de courant. Lorsqu'un iPhone ou un iPod se trouve dans la station d'accueil, le système d'enceinte ne s'arrêtera pas automatiquement afin de permettre aux fonctions d'alarme ou de minuteur de mise en veille de fonctionner via le système d'enceinte. Voyez le guide d'utilisation de l'iPhone ou de l'iPod pour les détails de ces fonctions.

REMARQUE Au cours du fonctionnement sur courant secteur, si aucun iPhone ou iPod ne se trouve dans la station d'accueil et qu'aucun signal audio entrant n'est détecté pendant plusieurs minutes, le système d'enceinte s'arrêtera automatiquement afin d'économiser de l'énergie. Appuyez sur la touche  pour remettre le système d'enceinte sous tension.

Écouter votre iPhone ou votre iPod

Comment accéder aux fonctions supplémentaires de votre iPhone ou iPod à l'aide de la télécommande toutes fonctions

Fonction de lecture aléatoire

Appuyez une seule fois sur la touche P1 de la télécommande pour avancer au mode de lecture aléatoire suivant. SH ALBU (*shuffle album*) s'affiche lorsque le système est en mode de lecture aléatoire de l'album. SH SONG s'affiche lorsque le système est en mode de lecture aléatoire des pistes (chansons). SH OFF s'affiche lorsque la fonction de lecture aléatoire (*shuffle*) est désactivée. Remarque : sur certains modèles d'iPod plus anciens, utilisez la touche P2. Les fonctionnalités peuvent varier en fonction des modèles d'iPhone ou d'iPod.

Fonction de répétition

Appuyez une seule fois sur la touche P2 de la télécommande pour avancer au mode de répétition suivant. RPT ONE s'affiche lorsque le système est en mode de répétition d'une piste. RPT ALL s'affiche lorsque le système est en mode de répétition de toutes les pistes. RPT OFF s'affiche lorsque la fonction de répétition est désactivée. Remarque : sur certains modèles d'iPod plus anciens, utilisez la touche P1. Les fonctionnalités peuvent varier en fonction des modèles d'iPhone ou d'iPod.

Accéder à la liste de morceaux précédente

Appuyez sur la touche P3 de la télécommande.

Accéder à la liste de morceaux suivante

Appuyez sur la touche P4 de la télécommande.

Charger votre iPhone ou iPod

Chaque fois que votre iPod est inséré dans la station d'accueil du système d'enceinte inMotion Classic d'Altec Lansing et si celui-ci est branché sur une prise de courant, votre iPhone ou iPod se recharge (jusqu'à ce qu'il atteigne son plein niveau de charge) – et ce, même si le système est hors tension.

Écouter la radio FM

- 1 Pour obtenir la meilleure réception FM, déployez l'antenne FM dans sa totalité.**

- 2 Sélectionnez le mode FM.**

Appuyez sur la touche "SOURCE" de votre système d'enceinte ou de votre télécommande multifonctions jusqu'à ce que « FM » apparaisse sur l'écran à cristaux liquides.

- 3 Syntonisez la station que vous désirez écouter.**

Appuyez sur la touche ►► ou la touche ◀◀ de la télécommande multifonctions pour passer à la station désirée. Appuyez et maintenez l'appui sur ces mêmes touches pour trouver la station FM suivante dont le signal est suffisamment clair.

- 4 Réglez le volume.**

Utilisez les touches "+" et "-" du système d'enceinte d'Altec Lansing ou de la télécommande multifonctions pour ajuster le volume.

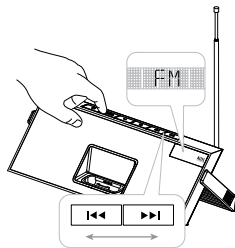

Comment enregistrer des stations présélectionnées

La télécommande multifonctions de votre système d'enceinte Altec Lansing vous permet de présélectionner jusqu'à 4 stations FM :

- 1 Syntonisez la station que vous désirez enregistrer.**

Une fois en mode FM, appuyez sur la touche ►► ou la touche ◀◀ du système ou de la télécommande multifonctions pour passer à la station désirée.

- 2 Enregistrez la station.**

Appuyez et maintenez l'appui sur la touche P1, P2, P3 ou P4 de la télécommande multifonctions pendant quelques secondes. Vous pouvez enregistrer une station FM dans chacun des emplacements mémoire.

- 3 Pour enregistrer d'autres stations, il suffit de répéter les étapes ci-dessus.**

Comment rappeler les stations présélectionnées

- 1 Assurez-vous d'être en mode FM.**

Si vous n'êtes pas en mode FM, appuyez sur la touche "SOURCE" de votre système d'enceinte ou de votre télécommande jusqu'à ce que FM apparaisse sur l'écran à cristaux liquides.

- 2 Appuyez sur l'une des touches PRESET (P1, P2, P3 ou P4) de la télécommande multifonctions.**

La radio syntonise votre station présélectionnée.

- 3 Réglez le volume.**

Utilisez les touches "+" et "-" du système d'enceinte d'Altec Lansing ou de la télécommande multifonctions pour ajuster le volume.

Écouter un iPod non inséré ou un autre dispositif portable

Si vous possédez un lecteur MP3 autre qu'un iPod, ou un autre dispositif qu'il n'est pas possible de placer dans la station d'accueil du système, vous pouvez également l'écouter sur votre système inMotion Classic d'Altec Lansing. Il suffit de le connecter au système par l'intermédiaire de la prise « AUX ». Voici comment procéder :

1 Localisez le câble stéréo 3,5 mm (non fourni).

2 Enfichez l'une des extrémités du câble dans le dispositif.

Votre appareil externe devrait posséder une prise de casque ou une prise jack « LINE OUT » dans laquelle vous pouvez brancher votre câble.

3 Enfichez l'autre extrémité du câble stéréo dans la prise jack « AUX » de votre système.

Ce jack se trouve à l'arrière du système.

4 Sélectionnez le mode « AUX ».

Appuyez sur la touche "SOURCE" de votre système d'enceinte ou de la télécommande multifonctions jusqu'à ce que « AUX » apparaisse sur l'écran à cristaux liquides du système d'enceinte.

5 Mettez l'appareil externe sous tension et commencez l'écoute.

6 Réglez le volume.

Utilisez les touches "+" et "-" du système d'enceinte ou de la télécommande multifonctions pour ajuster le volume.

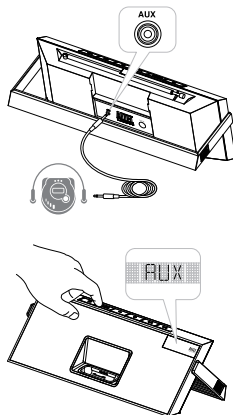

REMARQUE Vous pourrez être également amené à régler le volume sur l'appareil externe. Le volume de cet appareil devrait être réglé sur $\frac{3}{4}$ du maximum environ.

7 Lorsque vous avez terminé l'écoute de votre dispositif audio portable, veuillez vous souvenir de le mettre sous tension, ainsi que votre système, afin de conserver l'énergie.

Entretien et maintenance de votre système

Placez votre système d'enceinte sur une surface plane, en dehors du soleil direct et loin de toute chaleur excessive.

Protégez vos meubles avec un tissu ou autre matériau protecteur si vous placez le système d'enceinte sur une surface de bois naturel ou laqué.

Nettoyez votre système d'enceinte avec un chiffon humidifié d'une solution de savon doux et d'eau. Les agents de nettoyage plus agressifs, tels que benzène, térébenthine ou produits similaires sont susceptibles d'endommager la surface de l'appareil.

Dépannage

Symptôme	Problème possible	Solution
Le système d'enceinte ne répond pas (il ne s'allume pas)	La prise de l'adaptateur AC n'est pas enfichée dans une prise murale ou le connecteur n'est pas branché dans la prise d'alimentation au dos du système.	Branchez la prise de l'adaptateur AC dans une prise murale ou enfichez le connecteur dans la prise d'alimentation au dos du système.
	La prise murale ne fonctionne pas.	Branchez un autre appareil dans la même prise afin de vous assurer qu'elle fonctionne.
	La pile rechargeable n'est pas chargée.	Rechargez la pile (voyez la section <i>Mise en route</i> pour de plus amples informations).
	L'appareil n'est pas sous tension.	Mettez le système sous tension en appuyant sur la touche ⏻ . L'indicateur s'allume.
L'iPhone ou iPod ne se loge pas correctement dans la station d'accueil	Utilisation d'un adaptateur incorrect pour l'iPhone ou iPod ou absence d'adaptateur.	Assurez-vous que l'adaptateur de la station d'accueil est du format correct pour votre iPhone ou iPod.
	L'iPhone ou iPod n'a pas été correctement installé.	Retirez l'iPhone ou iPod de la station d'accueil et vérifiez l'absence de toute obstruction des connecteurs côté station et côté iPhone ou iPod. Ensuite, remplacez-le dans la station d'accueil.

Symptôme	Problème possible	Solution
L'iPhone ou iPod ne répond pas aux commandes du système d'enceinte ou à la télécommande	L'iPhone ou iPod n'est pas correctement installé.	Retirez l'iPhone ou iPod de la station d'accueil et vérifiez l'absence de toute obstruction des connecteurs côté station et côté iPhone ou iPod. Ensuite, remplacez-le dans la station d'accueil.
	Le logiciel de l'iPhone ou iPod est trop ancien.	Mettez le logiciel de votre iPhone ou iPod à niveau. Pour ce faire, visitez www.apple.com/ipod/download .
	L'iPhone ou iPod est bloqué.	Veillez vous assurer que l'iPhone ou l'iPod fonctionne correctement avant de le placer dans l'appareil. Pour plus de détails, veuillez faire référence au manuel de votre iPhone ou iPod.
L'iPhone ou iPod ne se recharge pas	Utilisation d'un iPod de 1e ou 2e génération, d'un iPod shuffle ou d'autres appareils.	Votre système ne peut contrôler ces modèles d'iPod ou d'autres appareils.
	L'iPhone ou iPod n'est pas correctement installé.	Retirez l'iPhone ou iPod de la station d'accueil et vérifiez l'absence de toute obstruction des connecteurs côté station et côté iPhone ou iPod. Ensuite, remplacez-le dans la station d'accueil.
	L'iPhone ou iPod est bloqué.	Veillez vous assurer que l'iPhone ou l'iPod fonctionne correctement avant de le placer dans l'appareil. Pour plus de détails, veuillez faire référence au manuel de votre iPhone ou iPod.
	La prise de l'adaptateur AC n'est pas enfichée dans une prise murale ou le connecteur n'est pas branché dans la prise d'alimentation au dos du système.	Branchez la prise de l'adaptateur AC dans une prise murale ou enfichez le connecteur dans la prise d'alimentation du système.

Dépannage

Symptôme	Problème possible	Solution
Le son est déformé	Le réglage du volume est trop élevé.	Baissez le volume.
	Le son de la source est déformé.	Si le son d'origine, tel qu'il provient de l'iPhone ou iPod (fichier MP3), est de mauvaise qualité, la distorsion et le bruit sont plus évidents encore dans des haut-parleurs haute puissance. Essayez une autre source audio, telle qu'un CD musical, par exemple.
La télécommande multifonctions ne fonctionne pas	La pile est épuisée.	Remplacez la pile par une pile fraîche.
	La télécommande multifonctions n'est pas pointée vers le système d'enceinte.	Pointez la télécommande toutes fonctions vers le système d'enceinte Altec Lansing et approchez-vous à moins de 3 m de l'appareil.
Aucun son ne provient de l'appareil connecté à la prise AUX, par exemple un lecteur MP3 ou un lecteur de CD	Le volume de l'appareil n'est pas assez élevé.	Augmentez le volume du lecteur à environ ¾ de son niveau maximum.
	Le sélecteur de source audio n'est pas réglé sur « AUX ».	Réglez le sélecteur de source sur « AUX ».
Le système présente un fonctionnement irrégulier ou un comportement inattendu ; les commandes ne fonctionnent pas	L'électricité statique, une coupure de courant momentanée ou des conditions de fonctionnement anormales peuvent être responsables.	<ol style="list-style-type: none">Débranchez le cordon de l'adaptateur AC de la prise d'alimentation du système d'enceinte.Repliez la poignée.Patiencez entre 20 et 30 secondes.Placez la poignée en position de support. Rebranchez le cordon de l'adaptateur AC dans la prise d'alimentation du système d'enceinte. Remarque : Reportez-vous à la section <i>Comment positionner la poignée réglable</i> pour en savoir plus sur les différentes positions de la poignée.

GARANTIE ALTEC LANSING LIMITÉE D'UN AN (GARANTIE LIMITÉE DE DEUX ANS DANS L'UNION EUROPÉENNE)

Quels sont les éléments couverts par la garantie ?

Altec Lansing garantit que ses produits sont dépourvus de défauts au niveau des matériaux ou de la main-d'œuvre, à l'exception des conditions détaillées ci-dessous.

Quelle est la durée de la garantie ?

Pour les appareils achetés dans l'Union européenne ou en Asie, cette garantie est valable pendant deux ans à compter de la date d'achat. Pour les appareils non achetés dans l'Union européenne, cette garantie est valable pendant un an à compter de la date d'achat. Les conditions des garanties légales implicites prennent fin à l'issue de la période de validité de la garantie limitée. Certains états et/ou états membres de l'Union européenne n'acceptent pas les restrictions relatives à la durée des garanties implicites. Il est donc possible que la restriction susmentionnée ne s'applique pas à votre cas.

Quels éléments ne sont pas couverts par la garantie ?

Cette garantie ne couvre pas les défauts, mauvais fonctionnements ou anomalies qui peuvent survenir à la suite des événements suivants : installation incorrecte, utilisation incorrecte ou non-respect des instructions se rapportant au produit, utilisation abusive ou utilisation avec un équipement incorrect, inadapté ou défectueux (pour obtenir des informations relatives à l'installation, au fonctionnement et à l'utilisation du produit, consultez le manuel fourni avec le produit). Si vous avez besoin d'un manuel de remplacement, vous pouvez télécharger un manuel à l'adresse www.alteclansing.com. En outre, les dommages consécutifs ou indirects ne sont pas pris en charge par cette garantie. Certains états ne permettent pas l'exclusion ou la restriction des dommages consécutifs ou secondaires, il est donc possible que l'exclusion ou la restriction susmentionnée ne s'applique pas à votre cas.

Que fera Altec Lansing pour corriger le problème ?

Altec Lansing réparera ou remplacera, à sa discrétion, les produits qui s'avèrent défectueux au niveau des pièces ou de la main-d'œuvre. Si votre produit n'est plus fabriqué ou n'est plus disponible en stock, Altec Lansing remplacera à sa discrétion votre produit par un produit Altec Lansing similaire ou de meilleure qualité.

Comment obtenir une réparation sous garantie

Pour obtenir la réparation ou le remplacement d'un produit sous garantie, vous devez contacter Altec Lansing par courrier électronique (csupport@alteclansing.com) au cours de la période de garantie. Le courrier électronique doit inclure votre nom, votre adresse, votre adresse électronique, votre numéro de téléphone, la date d'achat ainsi qu'une description détaillée du problème rencontré. Aux États-Unis, vous pouvez également

contacter Altec Lansing par téléphone au 1-800-ALTEC88 – soyez prêt à fournir les mêmes informations. Si le problème s'avère lié à une anomalie au niveau des matériaux ou de la main-d'œuvre, Altec Lansing vous enverra une autorisation de retour et des instructions relatives au retour du produit. Le retour du produit s'effectue aux frais du client et le retour doit être accompagné de la preuve originale d'achat. Vous devez assurer l'expédition de manière adaptée : vous êtes en effet responsable du produit jusqu'à ce qu'il parvienne à Altec Lansing.

Dans quelle mesure les lois nationales affectent-elles vos droits ?

Cette garantie vous confère des droits légaux spécifiques. Vous pouvez également disposer de droits qui varient d'un état à l'autre. Veuillez noter qu'au sein de l'Union européenne, vous pouvez, en tant que consommateur, disposer d'autres droits légaux selon la législation nationale des états membres de l'Union européenne régissant la vente des marchandises Altec Lansing. Ces droits ne sont pas affectés par la présente garantie.

Les garanties et recours limités détaillés ci-dessus sont les seuls garanties et recours disponibles pour l'acheteur si et dans la mesure où ils sont valables et applicables selon la loi en vigueur.

ÉLIMINATION DE L'ÉQUIPEMENT ÉLECTRIQUE ET ÉLECTRONIQUE OBSOÈLE



Ce symbole sur le produit ou sur son emballage indique que ce produit ne sera pas traité en tant que déchet ménager. Ledit produit sera remis au point de collecte applicable au recyclage de l'équipement électrique et électronique. En vous assurant que ce produit est éliminé correctement, vous contribuerez à la prévention des conséquences néfastes potentielles pour l'environnement et la santé de l'homme qui sont susceptibles d'être engendrées par une mise au rebut inadéquate de ce produit dans le cas contraire. Le recyclage des matériaux contribuera à la préservation des ressources naturelles. Pour toute information complémentaire concernant le recyclage de ce produit, veuillez contacter votre mairie ou votre service local de traitement des déchets.

Bienvenido/a

Gracias por comprar el sistema de altavoces inMotion Classic de Altec Lansing. Diseñado específicamente para funcionar con su iPod, este sistema proporciona un rendimiento de altavoces y radio de alta calidad, sacando el mejor partido de su música.

El sistema de altavoces de Altec Lansing está diseñado para funcionar con:

- iPhone 3G
- iPhone
- iPod touch (2ª generación)
- iPod touch (1ª generación)
- iPod classic
- iPod con vídeo
- iPod nano (4ª generación)
- iPod nano (3ª generación)
- iPod nano (2ª generación)
- iPod nano (1ª generación)
- iPod con pantalla en color
- iPod mini
- iPod con rueda pulsable

Por favor, lea atentamente esta Guía de usuario para encontrar las instrucciones sobre cómo configurar y usar su sistema de altavoces inMotion Classic.

Antes de instalar o poner en funcionamiento el sistema de altavoces inMotion Classic de Altec Lansing, consulte la información sobre la seguridad del producto que encontrará a continuación.

Cómo obtener ayuda

En la sección Solución de problemas de esta guía encontrará respuestas a la mayoría de sus preguntas sobre configuración y funcionamiento. También puede consultar las preguntas más frecuentes (FAQ) en la sección Asistencia al cliente de nuestro sitio web www.alteclansing.com.

Si vive en Norteamérica y no encuentra la información que necesita, llame a nuestro equipo de Asistencia al cliente para obtener ayuda antes de devolver este producto al punto de venta según su política de devoluciones.

Tel: 800-258-3288 (*llamada gratuita en EE.UU. y Canadá*)
Correo electrónico: csupport@alteclansing.com

Si reside fuera de Norte América, visite nuestro sitio web en www.alteclansing.com y seleccione su país para localizar el distribuidor local.

Para obtener la información más actualizada, asegúrese de visitar nuestro sitio Web en www.alteclansing.com.

Distribución internacional

Cientes internacionales: Para obtener información acerca de la distribución de los productos de Altec Lansing en su país, visite www.alteclansing.com y seleccione el país correspondiente.

Cómo registrar el producto

Visite la web www.alteclansing.com para registrar el producto en línea, de esta forma podremos proporcionarle el mejor servicio y soporte técnico posible.

Informações de Segurança



O relâmpago com cabeça em seta, dentro de um triângulo equilátero, tem o objetivo de alertar o usuário sobre a presença de "voltagem perigosa" não isolada dentro do gabinete do produto, a qual pode ser de magnitude suficiente para constituir um risco de choque elétrico para as pessoas.

CUIDADO

Para evitar choque elétrico, não use esta tomada (polarizada) com um cabo de extensão, receptáculo ou outra saída, a menos que os pinos da tomada possam ser totalmente inseridos para evitar sua exposição.

ADVERTÊNCIA

Para reduzir o risco de incêndio ou choque elétrico, não exponha este equipamento à chuva ou umidade.

INSTRUÇÕES DE SEGURANÇA IMPORTANTES

1. Leia estas instruções.
2. Guarde estas instruções.
3. Preste atenção a todos os avisos.
4. Siga todas as instruções.
5. Não use este aparelho perto de água. Este aparelho não deve ser exposto a pingos ou entormentamentos de água, e nenhum objeto com líquidos (por exemplo, vasos) deve ser colocado sobre o aparelho.
6. Limpe apenas com um pano seco.
7. Não bloqueie as aberturas de ventilação. Instale de acordo com as instruções do fabricante.
8. Não instale próximo a fontes de calor, como radiadores, registros de aquecimento, fogões ou outros aparelhos (inclusive amplificadores) que produzam calor.
9. Não anule a proteção da tomada polarizada ou aterrada. Uma tomada polarizada tem dois pinos, com larguras diferentes. Uma tomada aterrada tem dois pinos e um terceiro pino de aterramento. O pino mais largo ou o terceiro pino é fornecido para sua segurança. Se a tomada fornecida não se encaixar na sua tomada de parede, consulte um electricista para substituir a tomada incorreta.



Cuidado: Para evitar o risco de choque elétrico, não remova a cobertura (ou a traseira). Não há peças que possam ser trocadas pelo usuário dentro do produto. O atendimento técnico deverá ser executado pelo pessoal de manutenção qualificado.



O ponto de exclamação dentro do triângulo equilátero tem o propósito de alertar o usuário sobre a presença de instruções importantes de operação e manutenção (atendimento técnico) na literatura que acompanha o equipamento.

10. Proteja o cabo de alimentação, para que não seja pisado ou amassado – especialmente em conexões, receptáculos de conveniência e no ponto em que saem do aparelho.
11. Use apenas acessórios de fixação especificados pelo fabricante.
12.  Use apenas com carrinho, pedestal, tripé, suporte ou mesa especificados pelo fabricante ou vendidos com o aparelho. Ao usar um carrinho, cuidado ao mover o conjunto de carrinho/aparelho para evitar danos decorrentes de tombamento.
13. Desconecte este aparelho da tomada durante tempestades de raios ou quando não for usado durante longos períodos de tempo.
14. Encaminhe todo atendimento técnico para pessoal de manutenção qualificado. O atendimento técnico é necessário quando ocorrer qualquer tipo de dano no aparelho. Por exemplo, quando um cabo de fonte de alimentação ou tomada estiver danificado, se ocorrer derramamento de líquido ou queda de objetos no aparelho, ou caso o aparelho tenha sido exposto a chuva ou umidade, não opere normalmente ou tenha caído.
15. Não instale em uma área que impeça o acesso ao cabo de alimentação. Desconectar o cabo de alimentação é a única forma de remover completamente a alimentação do produto e deve estar prontamente acessível em todas as ocasiões.
16. Não instale o aparelho em um espaço confinado, como uma estante fechada ou armário embutido.

NOTA Deberá reciclar o desechar correctamente las pilas ión de litio. Para obtener las instrucciones correspondientes al tratamiento y control de residuos, póngase en contacto con su centro de reciclaje más cercano.

Lea la información de la comisión federal de comunicaciones y los logotipos de seguridad importantes de la parte inferior de la unidad.

Contenido

Bienvenido/a.....	40
Informações de Segurança.....	41
Contenido del paquete.....	43
Introducción.....	44
Colocación y extracción de adaptadores para iPhone e iPod.....	46
Características e indicadores del altavoz.....	47
Controles del altavoz.....	48
Funciones del mando a distancia IR.....	50
Funcionamiento del iPhone o iPod.....	52
Cargar el iPhone o iPod.....	54
Escuchar la radio FM.....	54
Escuchar un iPod u otro reproductor de MP3 sin adaptador.....	55
Mantenimiento del sistema de altavoces.....	55
Solución de problemas.....	56
Garantía.....	59

Contenido del paquete

Sistema de altavoces inMotion Classic de Altec Lansing

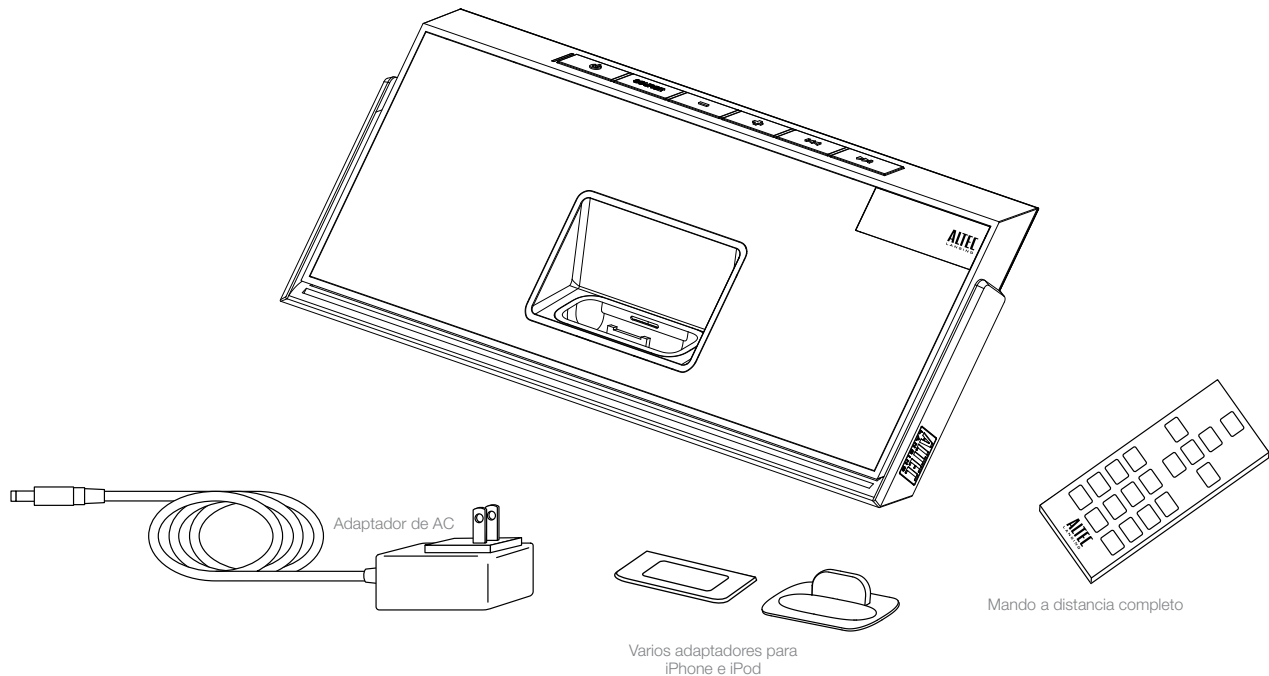

Introducción

Cómo colocar el asa ajustable

El sistema de altavoces inMotion Classic de Altec Lansing está equipado con un asa ajustable única que también sirve como soporte. Ofrece una manera fácil de transportar el sistema de altavoces y para apoyarlo cuando se coloca en una superficie plana.

Apoyar el sistema de altavoces con el asa ajustable

El asa ajustable también sirve como soporte. Gire el asa hacia atrás hasta situarla en la posición más horizontal. Agarre el asa y muévala hacia atrás desde la posición plegada o de transporte.

Levantar el asa del sistema de altavoces para transportarlo

Gire el asa hasta situarla en la posición vertical. Agarre el asa y muévala hacia atrás desde la posición plegada o hacia adelante desde la posición de soporte.

Plegar el sistema de altavoces

Gire el asa hasta que quede horizontal debajo de la base del sistema de altavoces. Agarre el asa y muévala hacia abajo desde la posición de soporte o desde la de transporte. Cuando el asa esté en la posición plegada, el sistema de altavoces se apagará automáticamente.

ADVERTENCIA Para evitar que el iPhone o iPod se caigan accidentalmente asegúrese de extraerlo de la base antes de levantar el sistema de altavoces por el asa.

Cómo instalar un adaptador de CA

1 Conecte el cable del adaptador CA a la toma del sistema de altavoces.

La toma se encuentra en la parte posterior del sistema

2 Enchufe el adaptador CA a la toma de pared.

ADVERTENCIA Para un rendimiento óptimo, utilice únicamente el adaptador CA suministrado.

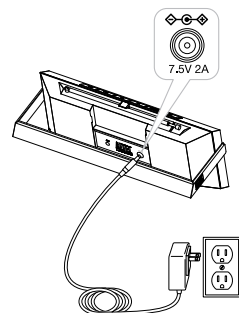

Cómo cargar pilas de ione de litio

El sistema de altavoces inMotion Classic de Altec Lansing incluye pilas de ione de litio recargables. Estas pilas deben estar cargadas en su totalidad antes de usar por primera vez el sistema de altavoces. Las pilas totalmente cargadas tienen una autonomía de reproducción continua de hasta 5 horas.

Cuando el icono de pila de la pantalla LCD muestre un solo segmento significa que debe recargar las pilas. Cuando el icono empiece a parpadear significa que el sistema de altavoces está a punto de apagarse automáticamente.

1 Conectar el sistema de altavoces a una toma de pared.

Consulte la sección *Cómo instalar el Adaptador CA*. Cuando el sistema de altavoces esté encendido, el icono de las pilas que aparece en la pantalla LCD mostrará que las pilas se están recargando.

2 Espere mientras se cargan las pilas.

Tiempo de carga: aproximadamente 4 horas para una carga total.
Cuando se hayan cargado completamente, el icono aparecerá lleno.

ADVERTENCIA Durante el proceso de recarga es normal que las pilas se calienten. Por motivos seguridad, no coloque materiales inflamables junto al sistema de altavoces.

Cómo desconectar las pilas recargables

- 1 **Desconecte el inMotion Classic de la toma de alimentación eléctrica de la pared.**
- 2 **Quite la cubierta del compartimiento de la pila, en la parte posterior del sistema, quitando el tornillo.**
- 3 **Desenchufe las pilas y retírelas.**

ADVERTENCIA Si la pila se ha colocado incorrectamente podría haber peligro de explosión. Sustitúyala únicamente por otra del mismo tipo o equivalente. No exponga las pilas a un calor excesivo, como por ejemplo sol directo, fuego, etc.

RECICLAJE DE LAS PILAS Deberá reciclar o desechar correctamente las pilas de este producto. Póngase en contacto con su centro de reciclaje más cercano para obtener las instrucciones correspondientes al tratamiento y control de residuos.

Voltaje nominal: 3.7V Capacidad: 1800mAh Tipo: McR18650

Cómo instalar las pilas del mando a distancia completo

Las pilas del mando a distancia completo (incluidas) no vienen instaladas de fábrica. Para colocar las pilas, siga estos pasos:

1 **Extraiga la boquilla del compartimiento de pilas.**

La puerta del compartimiento está situada en la parte inferior trasera del mando. Para abrir la boquilla, simplemente presione la pestaña.

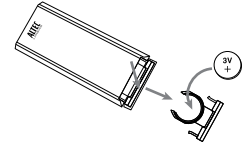

2 **Coloque las pilas de ione de litio recargables (CR2025) para que encajen correctamente en su posición.**

Asegúrese de que la polaridad es correcta (signos + y -).

3 **Vuelva a colocar la tapa del compartimiento.**

NOTA Deseche las pilas usadas de forma correcta.

Colocación y extracción de adaptadores para iPhone e iPod

Su sistema de altavoces inMotion Classic de Altec Lansing incluye adaptadores extraíbles para modelos de iPhone e iPod actuales. Estos adaptadores garantizan un encaje perfecto de su iPhone e iPod en el acoplamiento de la base del sistema de altavoces. A medida que se comercialicen nuevos modelos de iPhone e iPod, se pondrán nuevos adaptadores a disposición de nuestros clientes. Puede utilizar los adaptadores proporcionados con su iPhone o iPod, o bien adquirirlos en la página www.apple.com.

Cómo colocar un adaptador

1 Seleccione el adaptador adecuado para su iPhone o iPod.

Si utiliza el adaptador adecuado se asegura que el ajuste para su iPhone o iPod sea perfecto.

2 Presione suavemente el adaptador de iPhone o iPod para encajarlo en la base.

Ahora puede colocar con cuidado su iPhone o iPod en la base.

NOTA Su iPhone o iPod no encajarán en la base con la funda puesta.

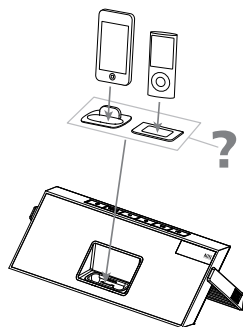

Cómo extraer un adaptador







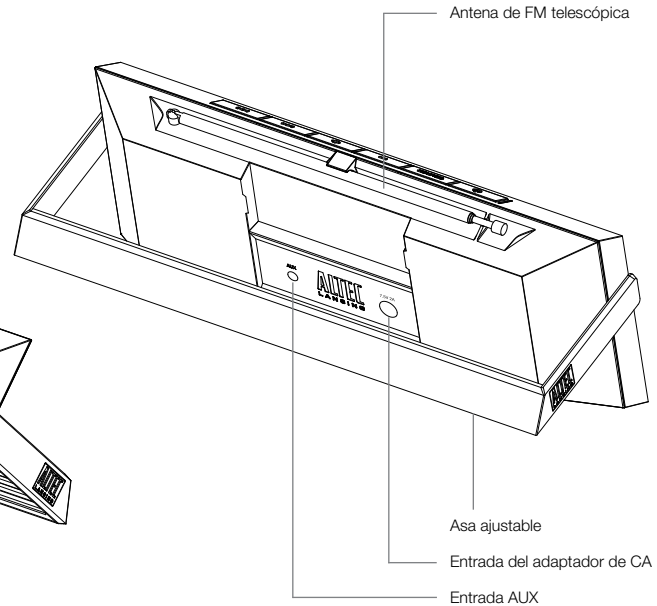
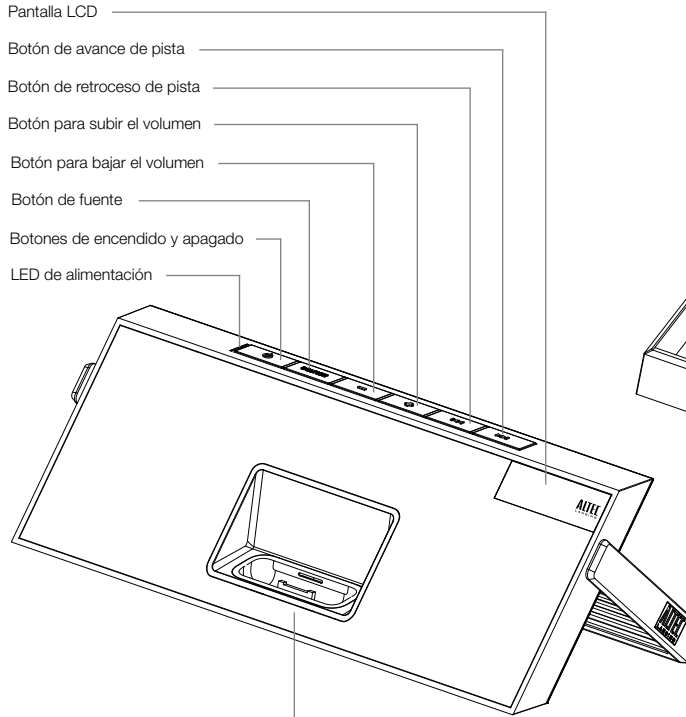



1 Elimine el iPhone o el iPod.

2 Coja el adaptador y tire con cuidado hacia arriba.

Características e indicadores del altavoz



Controles del altavoz



Encender el sistema de altavoces	Asegúrese de que el adaptador de CA está conectado al sistema y enchufado a la pared. Consulte la sección <i>Introducción</i> para más información. Pulse el botón  .
Apagar el sistema de altavoces	Pulse el botón  . Una vez termine de utilizar su sistema de altavoces, recuerde apagarlo así como su iPhone, iPod o reproductor de MP3 para ahorrar electricidad.
Cambiar la fuente de audio	Pulse el botón  para seleccionar la fuente de audio: iPod, radio FM o AUX.
Subir el volumen	Pulse el botón "+".
Bajar el volumen	Pulse el botón "-".
Saltar al principio de la canción que está reproduciendo su iPhone o iPod	En el modo "iPod", pulse el botón  .
Rebobinar la canción que está reproduciendo su iPhone o iPod	En el modo "iPod", pulse y mantenga pulsado el botón  .
Saltar al principio de la siguiente canción que está reproduciendo su iPhone o iPod	En el modo "iPod", pulse el botón  .
Avanzar rápidamente la canción que está reproduciendo su iPhone o iPod	En el modo "iPod", pulse y mantenga pulsado el botón  .
Sintonizar emisoras de radio	En el modo "FM", utilice los botones  y  . Consulte la sección <i>Escuchar la radio</i> para más información.
Buscar emisoras de radio	En el modo "FM", pulse y mantenga pulsados los botones  y  . Consulte la sección <i>Escuchar la radio</i> para más información.

Controles del altavoz

Escuchar de un iPod o reproductor de MP3 sin adaptador

Consulte la sección *Escuchar desde su iPod u otro sistema de altavoces portátil sin adaptador* para información específica sobre qué sistemas puede conectar a la entrada AUX de su sistema de altavoces.

Restablecer todos los valores









Con el sistema de altavoces activado, pulse los botones  y  simultáneamente durante unos segundos. Cuando aparezca la palabra "RESET ?" en la pantalla, pulse el botón  para restablecer todos los valores.

Seleccionar la región de banda FM

Restablezca todos los valores (ver cuadro anterior) y utilice los botones "+" y "-" para seleccionar la región más cercana (REGIÓN 1: EE.UU., "REGIÓN 2: EUROPA/ASIA", "REGIÓN 3: JAPÓN REGIÓN" O "REGIÓN 4: JAPÓN"). A continuación, pulse el botón  para guardar su selección.

Finciones del mando a distancia IR

El mando a distancia completo le permite ejecutar muchas de las funciones del sistema de altavoces inMotion Classic de Altec Lansing:

Encender el sistema de altavoces	Pulse el botón  .
Apagar el sistema de altavoces	Pulse el botón  .
Subir el volumen	Pulse el botón "+".
Bajar el volumen	Pulse el botón "-".
Reproducir o pausar una canción en su iPhone o iPod	En el modo "iPod", pulse el botón  para empezar a reproducir la pista seleccionada. Vuelva a pulsarlo para pausarla.
Saltar al principio de la canción que está reproduciendo su iPhone o iPod	En el modo "iPod", pulse el botón  .
Rebobinar la canción que está reproduciendo su iPhone o iPod	En el modo "iPod", pulse y mantenga pulsado el botón  .
Saltar al principio de la siguiente canción que está reproduciendo su iPhone o iPod	En el modo "iPod", pulse el botón  .
Avanzar rápidamente la canción que está reproduciendo su iPhone o iPod	En el modo "iPod", pulse y mantenga pulsado el botón  .
Sintonizar emisoras de radio	En el modo "FM", utilice los botones  y  . Consulte la sección <i>Escuchar la radio</i> para más información.

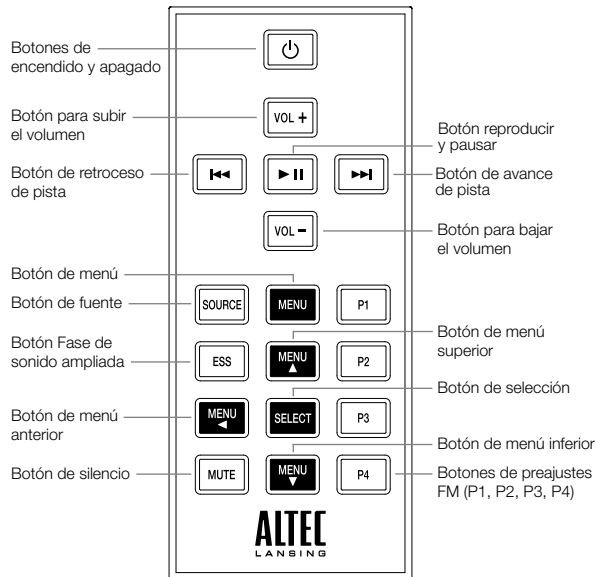

Finciones del mando a distancia IR

Buscar emisoras de radio	En el modo "FM", pulse y mantenga pulsados los botones ◀◀ y ▶▶. Consulte la sección ◀◀ y ▶▶ para más información.
Almacenar una emisora de radio	En el modo "FM", busque la emisora que desea almacenar y, a continuación, mantenga pulsado uno de los botones PRESET (P1, P2, P3 o P4). Consulte la sección <i>Escuchar la radio</i> para más información.
Seleccionar una emisora de radio pre-programada	En el modo "FM", pulse el botón PRESET (P1, P2, P3 o P4) que corresponde a la emisora que desea escuchar. Consulte la sección <i>Escuchar la radio</i> para más información.
Cambiar la fuente de audio	Pulse el botón para seleccionar la fuente de audio: iPod, radio FM o AUX.
Entrar al menú del iPod	Pulse el botón MENU para entrar en el menú del iPod.
Pasar al menú superior	Pulse el botón ^{MENU} ▲ para desplazarse hacia arriba por la pantalla del menú del iPod.
Pasar al menú inferior	Pulse el botón ^{MENU} ▼ para desplazarse hacia abajo por la pantalla del menú del iPod.
Pasar al menú anterior	Pulse el botón ^{MENU} ◀ para volver atrás un nivel en el menú del iPod.
Realizar una selección en el menú	Pulse el botón "SELECT" para realizar una selección en un menú del iPod.
Activar la tecnología patentada Expanded Sound Stage	Pulse el botón "ESS" para ampliar la imagen estéreo, dándole la capacidad de llenar toda una habitación de sonido.
Silenciar el sonido	Pulse el botón "MUTE" para quitar el sonido. Vuelva a pulsar el botón "MUTE" para volver a activar el sonido.

NOTA Para mejorar los resultados, apunte con su mando a distancia completo al sistema de altavoces inMotion Classic.

Funcionamiento del iPhone o iPod

1 Acople su iPhone o iPod al sistema de altavoces inMotion Classic de Altec Lansing.

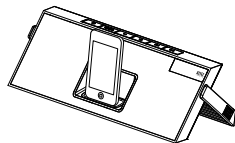

2 Seleccione el modo "iPod".

Pulse el botón "SOURCE" del sistema de altavoces o del mando a distancia completo hasta que aparezca "iPod" en la pantalla LCD.

3 Pulse el botón ►► de su iPhone o iPod.

La música de su iPhone o iPod empezará a reproducirse. El sistema de altavoces y el mando a distancia le permiten controlar los modelos de 3ª generación de iPod Touch e iPhone.

4 Ajuste el volumen.

Utilice los botones "+" y "-" del sistema de altavoces de Altec Lansing o del mando a distancia completo para ajustar el volumen.

5 Busque la canción que desea escuchar.

Pulse el botón ►► o el botón ◀◀ del sistema de altavoces o del mando a distancia completo para pasar a la canción siguiente o anterior respectivamente. Pulse y mantenga pulsado el botón ►► o el botón ◀◀ del sistema de altavoces o del mando a distancia completo para pasar hacia adelante o hacia atrás dentro de una misma canción.

NOTE Para aumentar la duración de las pilas, reduzca el volumen del sistema de altavoces.

NOTE Si el sistema de altavoces está funcionando con pilas, se apagará automáticamente tras unos minutos si no detecta audio. De esta manera se conservará la carga de las pilas. Pulse el botón  para volver a encender el sistema de altavoces.

NOTA El sistema de altavoces es compatible con las funciones de despertador y de temporizador de algunos modelos de iPhone e iPod. Para que éstas funcionen correctamente, el sistema de altavoces debe estar conectado a una toma de pared. Cuando se coloca un iPhone o iPod en la base, el sistema de altavoces no se apaga automáticamente, lo que permite que la alarma o el temporizador se reproduzcan a través de los altavoces. Consulte la guía de usuario de iPhone e iPod para obtener información sobre cómo acceder a estas funciones.

NOTA Durante el funcionamiento con CA, si no hay ningún iPhone o iPod en la base y no se detecta ninguna señal de entrada de sonido durante unos minutos, el sistema se apagará automáticamente para ahorrar energía. Pulse el botón  para volver a encender el sistema de altavoces.

Funcionamiento del iPhone o iPod

Cómo acceder a las funciones adicionales de iPhone o iPod con el mando a distancia completo

Función "Shuffle" (aleatorio)

Pulse el botón P1 una vez en el mando a distancia completo para ir al siguiente modo aleatorio. Aparecerá SH ALBU cuando el sistema esté usando el modo aleatorio para el álbum. Aparecerá SH ALBU cuando el sistema esté usando el modo aleatorio de canciones. Aparecerá SH OFF cuando la función aleatoria esté inhabilitada. Nota: Utilice el botón P2 en los modelos anteriores de iPod. La función puede variar en función del modelo de iPhone o iPod.

Función de repetición

Pulse el botón P2 una vez en el mando a distancia completo para ir al siguiente modo de repetición. Aparecerá RPT ONE cuando el sistema esté en modo de repetición única. Aparecerá RPT ALL cuando el sistema esté en modo de repetición de todas las canciones. Aparecerá RPT OFF cuando la función de repetición esté inhabilitada. Nota: Utilice el botón P1 en los modelos anteriores de iPod. La función puede variar en función del modelo de iPhone o iPod.

Acceso a la lista de reproducción anterior

Pulse el botón P3 del mando a distancia completo.

Acceso a la lista de reproducción siguiente

Pulse el botón P4 del mando a distancia completo.

Cargar el iPhone o iPod

Cuando su iPhone o iPod están acoplados y el sistema de altavoces inMotion Classic de Altec Lansing esté enchufado a una toma de CA, las pilas del iPhone o iPod se recargarán (en su totalidad), incluso cuando el sistema de altavoces esté apagado.

Escuchar la radio FM

1 Extienda completamente la antena FM para mejorar la recepción.

2 Seleccione el modo FM.

Pulse el botón "SOURCE" del sistema de altavoces o del mando a distancia completo hasta que aparezca "FM" en la pantalla LCD.

3 Sintonice la emisora que quiere escuchar.

Utilice los botones **▶▶** y **◀◀** del sistema de altavoces o del mando a distancia completo para sintonizar la emisora que desea escuchar. Pulse y mantenga pulsados estos botones para encontrar la siguiente emisora FM con una señal clara.

4 Ajuste el volumen.

Utilice los botones "+" y "-" del sistema de altavoces de Altec Lansing o del mando a distancia completo para ajustar el volumen.

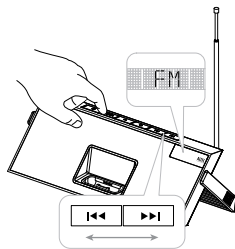

Cómo guardar las emisoras pre-programadas

El mando a distancia completo del sistema de altavoces de Altec Lansing le permite programar hasta 4 emisoras FM:

1 Sintonice la emisora que quiere guardar.

En el modo "FM", utilice los botones **▶▶** y **◀◀** del sistema de altavoces o del mando a distancia completo para sintonizar la emisora que desea escuchar.

2 Guarde la emisora.

Pulse y mantenga durante unos segundos uno de los botones P1, P2, P3 o P4 del mando a distancia completo. Puede almacenar una emisora FM en cada botón de pre-programado.

3 Para almacenar otras emisoras, repita los pasos anteriores.

Cómo recuperar las emisoras pre-programadas

1 Asegúrese que se encuentra en modo "FM".

Si no está en modo "FM", pulse el botón "SOURCE" del sistema de altavoces o del mando a distancia completo hasta que el icono "FM" aparezca en la pantalla LCD.

2 Pulse uno de los botones pre-programados (P1, P2, P3 o P4) del mando a distancia completo.

La radio sintonizará la emisora seleccionada.

3 Ajuste el volumen.

Utilice los botones "+" y "-" del sistema de altavoces de Altec Lansing o del mando a distancia completo para ajustar el volumen.

Escuchar un iPod u otro reproductor de MP3 sin adaptador

Si tiene un reproductor de MP3 diferente a iPod u otro reproductor portátil sin adaptador, también puede disfrutar de la música a través del sistema de altavoces inMotion Classic de Altec Lansing. Conéctelo a la toma de entrada AUX. Para hacerlo:

- 1 Adquiera un cable estéreo de 3,5 mm (no incluido).**
 - 2 Conecte un extremo del cable estéreo a su reproductor.**
- Su reproductor deberá tener una toma de auriculares o LINE OUT para conectar el cable.
- 3 Conecte el otro extremo del cable estéreo a la toma AUX del sistema de altavoces.**

La entrada AUX se encuentra en la parte posterior de la unidad.

- 4 Seleccione el modo "AUX".**
- Pulse el botón "SOURCE" del sistema de altavoces o del mando a distancia completo hasta que aparezca "AUX" en la pantalla LCD del sistema.

- 5 Encienda su reproductor e inicie la reproducción.**

- 6 Ajuste el volumen.**

Utilice los botones "+" y "-" del sistema de altavoces o del mando a distancia completo para ajustar el volumen.

NOTA Puede que también tenga que ajustar el volumen de su reproductor. El volumen de su reproductor debe estar aproximadamente a $\frac{3}{4}$ del volumen.

- 7 Cuando termine de utilizar su reproductor, recuerde apagarlo así como su sistema de altavoces para ahorrar electricidad.**

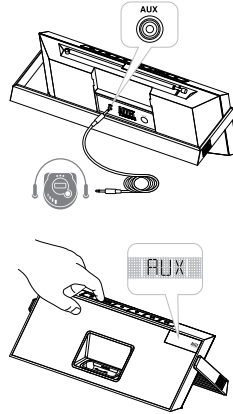

Mantenimiento del sistema de altavoces

Coloque el sistema de altavoces en una superficie plana, fuera del alcance de la luz solar directa o de una fuente de calor excesiva.

Si coloca su sistema de altavoces encima de una superficie de madera natural o con un acabado lacado, proteja sus muebles con un paño u otro material protector.

Limpie el sistema de altavoces con un paño suave y humedecido con un poco de agua y jabón. Los productos de limpieza más fuertes, como por ejemplo el benceno, disolventes u otros materiales similares, pueden dañar la superficie de la unidad.

Solución de problemas

Síntoma	Posible causa del problema	Solución
El sistema de altavoces no responde (sin energía)	El adaptador CA no está enchufado a la pared o el conector no está enchufado a la toma de alimentación de la parte posterior del sistema de altavoces.	Enchufe el adaptador CA a la pared y enchufe el conector a la toma de alimentación de la parte posterior del sistema de altavoces.
	La toma de pared no funciona.	Enchufe otro dispositivo en la misma toma de pared para confirmar si ésta funciona.
	La pila recargable no está cargada.	Cargue las pilas. (Consulte la sección <i>Introducción</i> para más información.)
	El sistema no está encendido.	Encienda el sistema pulsando el botón  . La luz del indicador se encenderá.
El iPhone o iPod no se acopla correctamente	Está utilizando el adaptador equivocado de iPhone o iPod, o no utiliza adaptador.	Asegúrese de que la estación de acoplamiento encaja correctamente con su iPhone o iPod.
	El iPhone o iPod no se ha instalado correctamente.	Retire el iPhone o iPod de la estación de acoplamiento y compruebe que no haya nada que obstruya las conexiones de las bases con el iPhone o iPod. Vuelva a colocarlo al acoplamiento.

Síntoma	Posible causa del problema	Solución
El iPhone o iPod no responde al sistema de altavoces ni al mando a distancia	El iPhone o iPod no está instalado correctamente.	Retire el iPhone o iPod de la estación de acoplamiento y compruebe que no haya nada que obstruya las conexiones de las bases con el iPhone o iPod. Vuelva a colocarlo al acoplamiento.
	El software del iPhone o iPod está obsoleto.	Actualice el software de su iPhone o iPod. Para más información visite: www.apple.com/ipod/download .
	El iPhone o iPod está apagado.	Asegúrese de que el iPhone o iPod funciona correctamente antes de acoplarlo a la unidad. Consulte el manual del iPhone o iPod para más información.
	Está utilizando iPod de 1ª y 2ª generación, iPod shuffle u otros reproductores.	Es posible que su sistema de altavoces no pueda funcionar con estos modelos de iPod u otros reproductores.
El iPhone o iPod no se carga	El iPhone o iPod no está instalado correctamente.	Retire el iPhone o iPod de la estación de acoplamiento y compruebe que no haya nada que obstruya las conexiones de las bases con el iPhone o iPod. Vuelva a colocarlo al acoplamiento.
	El iPhone o iPod está apagado.	Asegúrese de que el iPhone o iPod funciona correctamente antes de acoplarlo a la unidad. Consulte el manual del iPhone o iPod para más información.
	El adaptador CA no está enchufado a la pared o el conector no está enchufado a la toma de alimentación de la parte posterior del sistema de altavoces.	Enchufe el adaptador CA a la pared y enchufe el conector a la toma de alimentación de la parte posterior del sistema de altavoces.

Solución de problemas

Síntoma	Posible causa del problema	Solución
El sonido está distorsionado	El nivel de volumen está demasiado alto.	Baje el volumen.
	La fuente de sonido está distorsionada.	Si la fuente del sonido original del iPhone o iPod (MP3) tiene una calidad pobre, la distorsión y el ruido se perciben fácilmente con altavoces de alta potencia. Pruébelo con otra fuente de audio como por ejemplo con un CD de música.
El mando a distancia completo no funciona	No tiene pilas.	Cambie las pilas por otras de nuevas.
	No está dirigiendo el mando a distancia completo al sistema de altavoces.	Apunte el mando a distancia completo al sistema de altavoces de Altec Lansing y muévalo a unos 3 metros de la unidad.
No se reproduce en la función AUX, habiendo conectado un reproductor de CD o de MP3 a la entrada AUX de la unidad	El volumen está demasiado bajo.	Ajuste el volumen del dispositivo de audio hasta ¾.
	El selector del modo de origen no está configurado en AUX.	Configure el selector del modo del origen en AUX.
El sistema de altavoces tiene un comportamiento errático o inesperado; los controles no funcionan	Esto puede deberse a la electricidad estática, a la interrupción momentánea del suministro eléctrico o a condiciones de funcionamiento anómalas.	<ol style="list-style-type: none">1. Desconecte el cable del adaptador CA a la toma del sistema de altavoces.2. Pliegue el asa3. Espere de 20 a 30 segundos.4. Coloque el asa en la posición de soporte. Vuelva a conectar el cable del adaptador CA a la toma del sistema de altavoces. Nota: Consulte la sección Cómo colocar el asa ajustable para ver las posiciones del asa.

GARANTÍA LIMITADA DE UN AÑO DE ALTEC LANSING (GARANTÍA LIMITADA DE DOS AÑOS EN LA UNIÓN EUROPEA)

¿Qué cubre la garantía?

Altec Lansing garantiza que sus productos no tienen defectos de materiales o de construcción, con las excepciones que se indican a continuación.

¿Cuál es el periodo de cobertura?

Para las unidades adquiridas en la Unión Europea, esta garantía tiene una validez de dos años a partir de la fecha de compra. Para las unidades no adquiridas en Europa, esta garantía tiene una validez de un año a partir de la fecha de compra. El plazo de cualquier garantía legal implícita caducará cuando caduque la garantía limitada. Algunos estados y países de la Unión Europea no permiten limitaciones en la duración de las garantías implícitas por lo que las limitaciones expuestas arriba pueden no ser aplicables en su caso.

¿Qué no cubre la garantía?

Esta garantía no cubre cualquier defecto, anomalía de funcionamiento o error que sea el resultado de una instalación incorrecta, uso inadecuado o no seguir las instrucciones del producto; maltrato; o uso con un equipo incorrecto, inadecuado o anómalo. (Para obtener información sobre la instalación, funcionamiento y uso correctos, consulte el manual suministrado con el producto. Si precisa un manual de sustitución, puede descargarlo de www.alteclansing.com.) Asimismo, los daños suplementarios y emergentes no están cubiertos por esta garantía. Algunos países no permiten la exclusión de los daños suplementarios o emergentes por lo que la limitación o exclusión anteriores pueden no ser aplicables en su caso.

¿Qué hará Altec Lansing para resolver el problema?

Altec Lansing reparará o sustituirá (según considere adecuado) todo producto que presente defectos de materiales o construcción. Si el producto ya no se fabrica, o si no hay existencias del mismo, Altec Lansing puede decidir sustituir el producto por otro producto de Altec Lansing similar o superior.

Cómo beneficiarse del servicio de garantía

Para reparar u obtener un producto de sustitución de un producto cubierto por la garantía, debe ponerse en contacto con Altec Lansing durante el periodo de garantía por correo electrónico (csupport@alteclansing.com). En su mensaje de correo electrónico debe incluir su nombre, dirección, dirección de correo electrónico, número de teléfono, fecha de compra y una descripción completa del problema que experimenta. En los Estados Unidos, también puede ponerse en contacto con Altec Lansing llamando al teléfono 1-800-ALTEC88 (por favor esté preparado para indicar

la misma información). Si el problema está relacionado con un defecto de materiales o de construcción, Altec Lansing proporcionará una autorización de devolución e instrucciones para el envío de la devolución. Los gastos del envío de devolución correrán a cargo del cliente y la devolución debe ir acompañada de la prueba de compra original. Deberá asegurar el envío según corresponda porque usted es responsable del producto hasta que llegue a Altec Lansing.

¿Cómo afectan las leyes estatales a sus derechos?

Esta garantía le otorga derechos legales y usted puede tener otros derechos que varían de un estado a otro. Tenga en cuenta que en la Unión Europea usted, como consumidor, puede tener otros derechos legales bajo la legislación nacional de los Estados Miembros de la Unión Europea que rijan la venta de los productos de Altec Lansing. Esta garantía no afecta a estos derechos.

Las garantías limitadas y recursos mencionados son garantías y recursos disponibles únicamente para el comprador si son (y en la medida que sean) válidos y obligatorios bajo la legislación aplicable.

GESTIÓN DE RESIDUOS DE EQUIPOS ELÉCTRICOS Y ELECTRÓNICOS VIEJOS



Este símbolo en el producto o en el envase indica que no debe tratarse como basura normal. Por el contrario, debe llevarse al punto de recogida correspondiente para el reciclaje de equipos eléctricos y electrónicos. Asegurándose de que este producto se desecha correctamente está ayudando a prevenir las consecuencias negativas potenciales al medio ambiente y a la salud humana que se podrían producir si se diera un tratamiento incorrecto a estos residuos. El reciclaje de materiales ayudará a conservar los recursos naturales. Para obtener información más detallada sobre el reciclaje de este producto, póngase en contacto con el servicio de tratamiento de residuos domésticos de su localidad.

Bem-vindo

Obrigado por adquirir o sistema de alto-falantes inMotion Classic da Altec Lansing. Projetado especificamente para funcionar com iPhone e iPod, este sistema fornece desempenho de áudio e rádio de alta qualidade, que expressa o melhor de suas músicas.

Este sistema de alto-falantes da Altec Lansing foi projetado para funcionar com:

- iPhone 3G
- iPhone
- iPod touch (2ª geração)
- iPod touch (1ª geração)
- iPod classic
- iPod com vídeo
- iPod nano (4ª geração)
- iPod nano (3ª geração)
- iPod nano (2ª geração)
- iPod nano (1ª geração)
- iPod com visor colorido
- iPod mini
- iPod com roda de clicagem

Leia com atenção este Guia do Usuário para obter instruções sobre como configurar e usar o sistema de alto-falantes inMotion Classic.

Antes de instalar ou operar o sistema de alto-falantes inMotion Classic da Altec Lansing, consulte as informações importantes de segurança de produto.

Como Obter Ajuda

As respostas para a maioria das perguntas de ajuste e desempenho podem ser encontradas na seção Diagnóstico de Falhas deste guia. Você também pode consultar as FAQs (Perguntas Frequentes) em nosso site na Internet, em www.alteclansing.com.

Se você mora na América do Norte e não puder localizar a informação de que precisa, por favor, telefone para a nossa equipe de atendimento ao cliente para obter assistência antes de devolver este produto ao seu revendedor nos termos da política de devolução.

Tel: 800-258-3288 (*Ligação gratuita nos EUA e no Canadá*)

E-mail: csupport@alteclansing.com

Se você mora fora da América do Norte, visite o nosso site na Internet em www.alteclansing.com e selecione a sua região para localizar o distribuidor em seu país.

Para informações mais atualizadas, não deixe de consultar nosso site na Internet, no endereço www.alteclansing.com.

Distribuição Internacional

Clientes internacionais: Para obter informações sobre a distribuição dos produtos Altec Lansing em seu país, visite www.alteclansing.com e clique em sua região.

Como Registrar o Produto

Visite www.alteclansing.com para registrar o seu produto online, para que possamos fornecer o melhor atendimento e suporte técnico possível.

Informações de Segurança



O relâmpago com cabeça em seta, dentro de um triângulo equilátero, tem o objetivo de alertar o usuário sobre a presença de "voltagem perigosa" não isolada dentro do gabinete do produto, a qual pode ser de magnitude suficiente para constituir um risco de choque elétrico para as pessoas.

CUIDADO

Para evitar choque elétrico, não use esta tomada (polarizada) com um cabo de extensão, receptáculo ou outra saída, a menos que os pinos da tomada possam ser totalmente inseridos para evitar sua exposição.

ADVERTÊNCIA

Para reduzir o risco de incêndio ou choque elétrico, não exponha este equipamento à chuva ou umidade.

INSTRUÇÕES DE SEGURANÇA IMPORTANTES

1. Leia estas instruções.
2. Guarde estas instruções.
3. Preste atenção a todos os avisos.
4. Siga todas as instruções.
5. Não use este aparelho perto de água. Este aparelho não deve ser exposto a pingos ou entormentamentos de água, e nenhum objeto com líquidos (por exemplo, vasos) deve ser colocado sobre o aparelho.
6. Limpe apenas com um pano seco.
7. Não bloqueie as aberturas de ventilação. Instale de acordo com as instruções do fabricante.
8. Não instale próximo a fontes de calor, como radiadores, registros de aquecimento, fogões ou outros aparelhos (inclusive amplificadores) que produzam calor.
9. Não anule a proteção da tomada polarizada ou aterrada. Uma tomada polarizada tem dois pinos, com larguras diferentes. Uma tomada aterrada tem dois pinos e um terceiro pino de aterramento. O pino mais largo ou o terceiro pino é fornecido para sua segurança. Se a tomada fornecida não se encaixar na sua tomada de parede, consulte um electricista para substituir a tomada incorreta.



Cuidado: Para evitar o risco de choque elétrico, não remova a cobertura (ou a traseira). Não há peças que possam ser trocadas pelo usuário dentro do produto. O atendimento técnico deverá ser executado pelo pessoal de manutenção qualificado.



O ponto de exclamação dentro do triângulo equilátero tem o propósito de alertar o usuário sobre a presença de instruções importantes de operação e manutenção (atendimento técnico) na literatura que acompanha o equipamento.

10. Proteja o cabo de alimentação, para que não seja pisado ou amassado – especialmente em conexões, receptáculos de conveniência e no ponto em que saem do aparelho.
11. Use apenas acessórios de fixação especificados pelo fabricante.
12.  Use apenas com carrinho, pedestal, tripé, suporte ou mesa especificados pelo fabricante ou vendidos com o aparelho. Ao usar um carrinho, cuidado ao mover o conjunto de carrinho/aparelho para evitar danos decorrentes de tombamento.
13. Desconecte este aparelho da tomada durante tempestades de raios ou quando não for usado durante longos períodos de tempo.
14. Encaminhe todo atendimento técnico para pessoal de manutenção qualificado. O atendimento técnico é necessário quando ocorrer qualquer tipo de dano no aparelho. Por exemplo, quando um cabo de fonte de alimentação ou tomada estiver danificado, se ocorrer derramamento de líquido ou queda de objetos no aparelho, ou caso o aparelho tenha sido exposto a chuva ou umidade, não opere normalmente ou tenha caído.
15. Não instale em uma área que impeça o acesso ao cabo de alimentação. Desconectar o cabo de alimentação é a única forma de remover completamente a alimentação do produto e deve estar prontamente acessível em todas as ocasiões.
16. Não instale o aparelho em um espaço confinado, como uma estante fechada ou armário embutido.

OBS. A pilha de íons de lítio deve ser reciclada ou descartada adequadamente. Entre em contato com o seu centro de reciclagem local para obter instruções sobre manuseio e descarte de pilhas.

Favor ler as informações de FCC e os logotipos de segurança importantes na parte inferior da unidade.

Sumário

Bem-vindo	60
Informações de Segurança	61
Conteúdo da embalagem	63
Primeiros passos	64
Colocação e remoção de adaptadores para iPhone e iPod	66
Recursos e indicadores dos alto-falantes	67
Controles do alto-falante	68
Detalhes do controle remoto completo	70
Ouvir o iPhone ou o iPod	72
Carregar o iPhone ou iPod	74
Ouvir rádio FM	74
Ouvir um iPod ou outro dispositivo de áudio não-encaixável	75
Cuidados com o sistema de alto-falantes	75
Diagnóstico de falhas	76
Garantia	79

Conteúdo da embalagem

Sistema de alto-falantes inMotion Classic da Altec Lansing

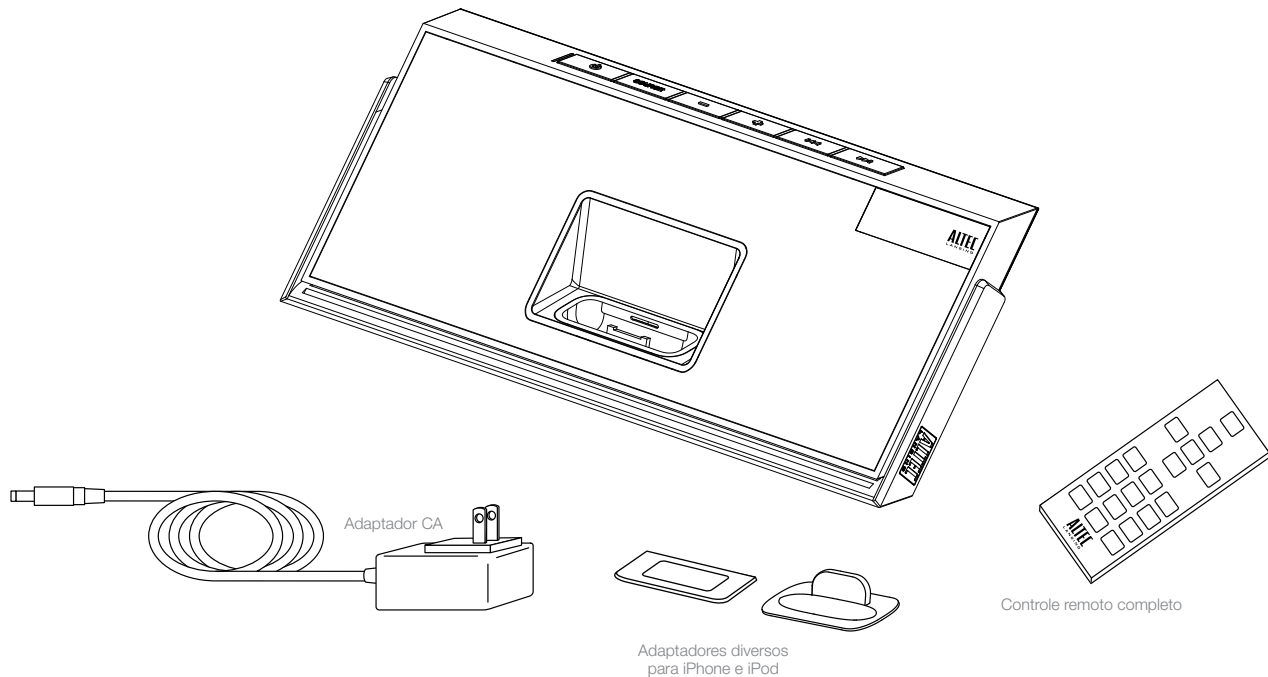

Primeiros passos

Como posicionar a alça ajustável

O seu sistema de alto-falantes inMotion Classic da Altec Lansing está equipado com uma alça ajustável exclusiva que também pode ser usada como tripé. Ela fornece uma forma fácil de carregar o sistema de alto-falantes e também um suporte para apoiar o sistema de alto-falantes quando posicionado em uma superfície plana.

Apoie o sistema de alto-falantes na alça ajustável

A alça ajustável também pode ser usada como tripé. Gire a alça para a posição mais posterior. Segure e gire a alça para trás, saindo da posição de guardar ou carregar.

Eleve a alça do sistema de alto-falantes para carregar

Gire a alça para a posição superior. Segure e gire a alça para trás, saindo da posição de guardar ou empurre para a frente a partir da posição de apoio.

Guarde o sistema de alto-falantes

Gire a alça para a posição inferior, encaixando-a na base do sistema de alto-falantes. Segure e gire a alça para baixo, saindo da posição de apoio ou de carregar. Quando a alça estiver na posição de guardar, o sistema de alto-falantes será desligado automaticamente.

AVISO Para evitar quedas acidentais de seu iPhone ou iPod, remova-o da estação de encaixe antes de elevar o sistema de alto-falantes pela alça.

Como instalar o adaptador CA

1 Conecte o cabo do adaptador CA no conector de alimentação do sistema de alto-falantes.

O conector está localizado na parte posterior do sistema.

2 Conecte o adaptador CA em uma tomada de parede.

AVISO Para otimizar o desempenho, use apenas o adaptador CA fornecido.

Como carregar a pilha de íons de lítio

O seu sistema de alto-falantes inMotion Classic da Altec Lansing inclui uma pilha recarregável de íons de lítio. Esta pilha deve estar totalmente carregada antes do uso inicial do sistema de alto-falantes. Uma carga completa fornece até 5 horas de reprodução contínua.

Quando o ícone da pilha na tela de LCD exibir um único segmento, você deve recarregar a pilha. Quando o ícone da pilha começar a piscar, o sistema de alto-falantes estará prestes a se desligar automaticamente.

1 Conecte o sistema de alto-falantes em uma tomada de parede.

Consulte a seção *Como Instalar o Adaptador CA*. Quando o sistema estiver ligado, o ícone de pilha na tela LCD mostrará que a pilha está sendo carregada.

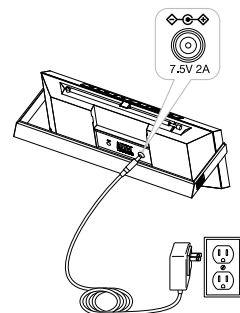

Primeiros passos

2 Aguarde o carregamento da pilha.

Tempo de carregamento: Cerca de 4 horas para uma carga completa. Quando a pilha estiver totalmente recarregada, o ícone da pilha é mostrado como cheio.

AVISO Durante o processo de recarga, é comum que a pilha fique quente. Para segurança, mantenha os materiais inflamáveis afastados do sistema de alto-falantes.

Como desconectar a pilha recarregável

1 Desconecte o inMotion Classic da tomada de parede.

2 Remova a tampa do compartimento da pilha recarregável na parte posterior do sistema, retirando o parafuso.

3 Desconecte a pilha e remova-a.

AVISO Há risco de explosão se a pilha for substituída incorretamente. Substitua apenas com uma pilha igual ou equivalente. Não exponha a calor excessivo, como luz solar, incêndio, etc.

DESCARTE DA PILHA A pilha usada no produto deve ser reciclada ou descartada adequadamente. Entre em contato com o seu centro de reciclagem local para obter instruções sobre manuseio e descarte de pilhas.

Tensão nominal: 3,7 V Capacidade: 1800mAh Tipo: McR18650

Como instalar a pilha do controle remoto completo

A pilha do controle remoto completo (incluída) não é instalada na fábrica. Para instalar a pilha, siga estas etapas:

1 Remova o suporte da pilha.

A porta do compartimento da pilha está localizada na parte de baixo do controle remoto. Puxe a lingüeta para abrir o suporte da pilha.

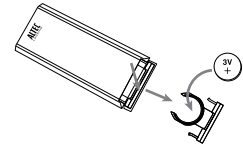

2 Posicione a pilha de lítio incluída (CR2025) para que se encaixe no compartimento corretamente.

Verifique se a polaridade (os lados + e - da pilha) está correta.

3 Recoloque o compartimento da pilha.

OBS. Favor descartar as pilhas usadas de forma adequada.

Colocação e remoção de adaptadores para iPhone e iPod

O seu sistema de alto-falantes inMotion Classic da Altec Lansing inclui adaptadores removíveis para os modelos de iPhone e iPod populares atualmente. Esses adaptadores garantem que o iPhone e o iPod se encaixem adequadamente no sistema de alto-falantes. Quando novos modelos de iPhone e iPod forem lançados, novos adaptadores serão disponibilizados para os clientes. Você também pode usar o adaptador fornecido com o seu iPhone ou iPod, ou disponibilizado para compra em www.apple.com.

Como posicionar um adaptador

1 **Selecione o adaptador correto para o seu iPhone ou iPod.**

Usar o adaptador correto garante um encaixe adequado para o iPhone ou iPod.

2 **Pressione com cuidado o adaptador do iPhone ou iPod na estação de encaixe.**

Agora, você pode posicionar o iPhone ou iPod com cuidado na estação de encaixe.

OBS. O iPhone ou iPod não pode estar em uma bolsa.

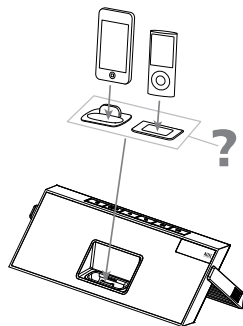

Como remover um adaptador







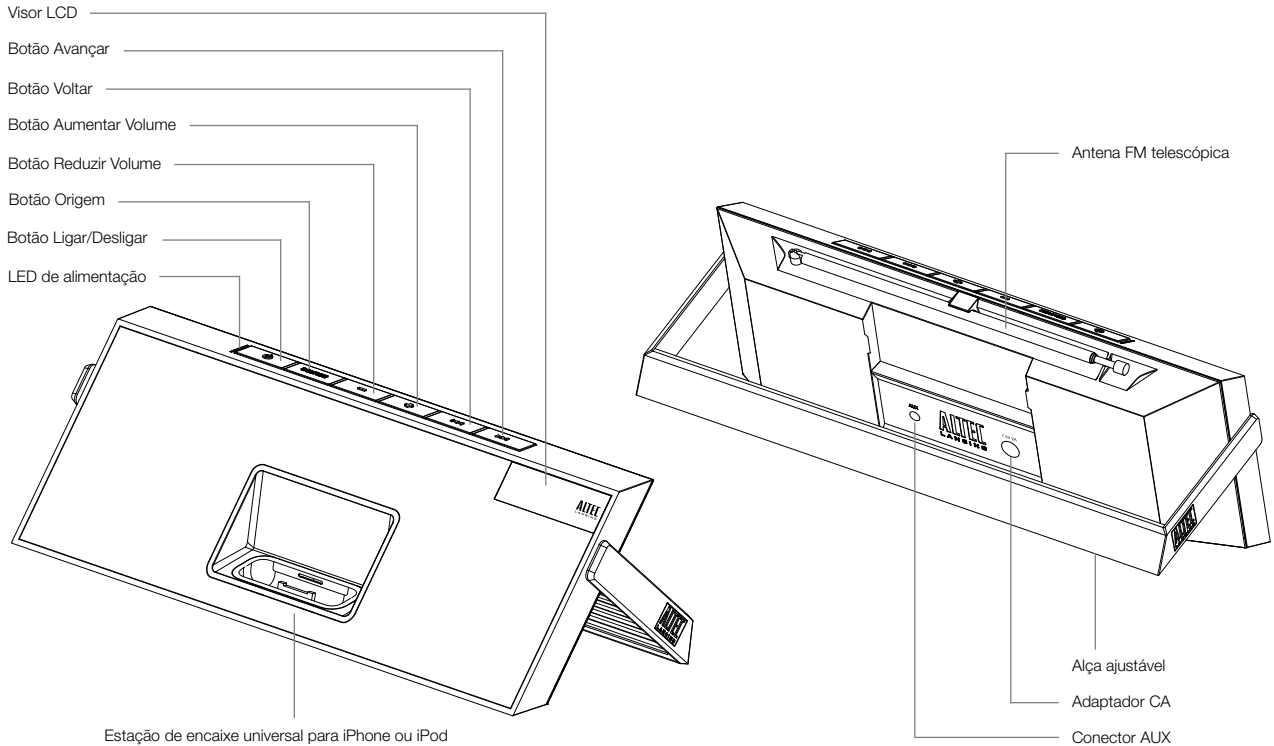



1 **Remova o iPhone ou iPod.**

2 **Segure o adaptador e puxe com cuidado para cima.**

Recursos e indicadores dos alto-falantes



Controles do alto-falante



Ligar o sistema de alto-falantes	Verifique se o adaptador CA está conectado no sistema e na tomada de parede. Consulte a seção <i>Primeiros passos</i> para obter mais informações. Pressione o botão  .
Desligar o sistema de alto-falantes	Pressione o botão  . Ao terminar de usar o sistema de alto-falantes, lembre-se de desligar o sistema de alto-falantes e o iPhone, iPod ou outro player de MP3, para economizar eletricidade.
Mudar a origem de áudio	Pressione o botão "SOURCE" para alternar entre as origens de áudio: iPod, rádio FM ou AUX.
Aumentar o volume	Pressione o botão "+".
Reduzir o volume	Pressione o botão "-".
Pular para o início da música atual no iPhone ou iPod	No modo "iPod", pressione o botão  .
Voltar ao início da música que está tocando no iPhone ou iPod	No modo "iPod", mantenha pressionado o botão  .
Pular para o início da próxima música no iPhone ou iPod	No modo "iPod", pressione o botão  .
Avançar rapidamente a música que está tocando no iPhone ou iPod	No modo "iPod", mantenha pressionado o botão  .
Sintonizar estações de rádio	No modo "FM", use os botões  e  . Consulte a seção <i>Ouvir rádio</i> para obter mais informações.
Procurar estações de rádio	No modo "FM", mantenha pressionado o botão  ou  . Consulte a seção <i>Ouvir rádio</i> para obter mais informações.

Controles do alto-falante

Ouvir um iPod ou tocador de MP3 não-encaixável

Consulte a seção *Ouvir um iPod ou outro dispositivo de áudio portátil não-encaixável* para obter informações específicas sobre como usar dispositivos conectados ao conector AUX em seu sistema de alto-falantes.

Redefinir todas as configurações









Com o sistema de alto-falantes ligado, pressione os botões  e  simultaneamente durante alguns segundos. Quando a palavra "RESET ?" aparecer na tela, pressione o botão  para redefinir todas as configurações.

Selecionar a região de FM

Redefina todas as configurações (ver acima) e use os botões "+" e "-" para selecionar a região mais próxima de você ("REGIÃO 1: EUA", "REGIÃO 2: EUROPA/ÁSIA", "REGIÃO 3: JAPÃO AMPLO" ou "REGIÃO 4: JAPÃO"). Em seguida, pressione o botão  para salvar a sua seleção.



Detalhes do controle remoto completo

O controle remoto completo permite operar muitas funções no sistema de alto-falantes inMotion Classic da Altec Lansing:

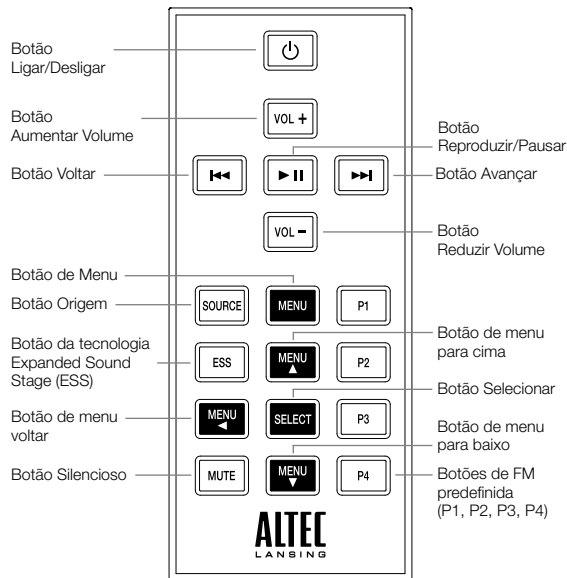
Ligar o sistema de alto-falantes	Pressione o botão  .
Desligar o sistema de alto-falantes	Pressione o botão  .
Aumentar o volume	Pressione o botão "+".
Reduzir o volume	Pressione o botão "-".
Reproduzir/Pausar uma música no iPhone ou iPod	No modo "iPod", pressione o botão  para começar a reproduzir uma faixa selecionada. Pressione o botão novamente para pausá-la.
Pular para o início da música atual no iPhone ou iPod	No modo "iPod", pressione o botão  .
Voltar ao início da música que está tocando no iPhone ou iPod	No modo "iPod", mantenha pressionado o botão  .
Pular para o início da próxima música no iPhone ou iPod	No modo "iPod", pressione o botão  .
Avançar rapidamente a música que está tocando no iPhone ou iPod	No modo "iPod", mantenha pressionado o botão  .
Sintonizar estações de rádio	No modo "FM", use os botões  e  . Consulte a seção <i>Ouvir rádio</i> para obter mais informações.



Detalhes do controle remoto completo

Procurar estações de rádio	No modo "FM", mantenha pressionado o botão ◀◀ ou ▶▶. Consulte a seção <i>Ouvir rádio</i> para obter mais informações.
Armazenar uma estação de rádio	No modo "FM", sintonize a estação que gostaria de armazenar. Em seguida, mantenha pressionado um dos botões de predefinições (P1, P2, P3 ou P4). Consulte a seção <i>Ouvir rádio</i> para obter mais informações.
Selecionar uma estação de rádio predefinida	No modo "FM", pressione o botão de predefinições (P1, P2, P3 ou P4) que corresponde à estação que gostaria de ouvir. Consulte a seção <i>Ouvir rádio</i> para obter mais informações.
Mudar a origem de áudio	Pressione o botão "SOURCE" para alternar entre as origens de áudio: iPod, rádio FM ou AUX.
Entrar no menu do iPod	Pressione o botão MENU para entrar no menu do iPod.
Navegar para cima no menu	Pressione o botão  para rolar para cima em uma tela de menu do iPod.
Navegar para baixo no menu	Pressione o botão  para rolar para baixo em uma tela de menu do iPod.
Navegar para atrás no menu	Pressione o botão  para voltar um nível em um menu do iPod.
Fazer uma seleção no menu	Pressione o botão "SELECT" para fazer uma seleção em um menu do iPod.
Ativar a tecnologia proprietária Expanded Sound Stage (ESS)	Pressione o botão "ESS" para ampliar a imagem estéreo para encher o ambiente com som.
Colocar no silencioso	Pressione o botão "MUTE" para colocar o áudio no silencioso. Pressione o botão "MUTE" novamente para retirar o áudio do silencioso.

OBS. Para obter melhores resultados, aponte o controle remoto completo para o sistema de alto-falantes inMotion Classic.

Ouvir o iPhone ou o iPod

1 Encaixe o iPhone ou iPod no sistema de alto-falantes inMotion Classic da Altec Lansing.

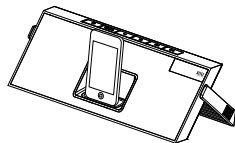

2 Selecione o modo "iPod".

Pressione o botão "SOURCE" no sistema de alto-falantes ou no controle remoto completo até que "iPod" apareça no LCD.

3 Pressione o botão ► || no iPhone ou iPod.

A música do iPhone ou iPod começará a tocar. O sistema de alto-falantes e seu controle remoto são capazes de controlar modelos de iPod de 3ª geração, iPod touch e iPhone.

4 Ajuste o volume.

Use os botões "+" e "-" no sistema de alto-falantes Altec Lansing ou no controle remoto completo para ajustar o volume do sistema.

5 Localize a música desejada.

Pressione o botão ►► ou ◀◀ no sistema de alto-falantes ou no controle remoto completo para ir para a música seguinte ou voltar à música anterior. Mantenha pressionado o botão ►► ou ◀◀ no sistema de alto-falantes ou no controle remoto completo enquanto a música está tocando para avançar ou voltar em alta velocidade.

OBS. Para economizar a energia da pilha, reduza o volume do sistema de alto-falantes.

OBS. Durante a operação somente com pilhas, o sistema de alto-falantes desliga-se automaticamente se nenhum áudio for detectado no prazo de alguns minutos. O objetivo é economizar energia. Pressione o botão 🔌 para religar o sistema de alto-falantes.

OBS. O sistema de alto-falantes é compatível com os recursos de despertador e temporizador de desligamento incluídos em alguns modelos de iPhone e iPod. Para que esses recursos funcionem corretamente, o sistema de alto-falantes deve estar conectado a uma tomada de parede. Quando um iPhone ou iPod está encaixado, o sistema de alto-falantes não vai se desligar automaticamente, habilitando o alarme e temporizador para desligamento para reprodução pelo sistema de alto-falantes. Consulte o guia do usuário do iPhone ou iPod para obter detalhes sobre como acessar esses recursos.

OBS. Durante a operação com CA, se não há iPhone ou iPod encaixado e nenhum sinal de entrada de áudio for detectado durante alguns minutos, o sistema de alto-falantes é desligado automaticamente para economizar energia. Pressione o botão 🔌 para religar o sistema de alto-falantes.

Ouvir o iPhone ou o iPod

Como acessar recursos adicionais no iPhone ou iPod usando o controle remoto completo

Função de Escolha Aleatória (Shuffle)

Pressione o botão P1 uma vez no controle remoto completo para avançar para o modo de escolha aleatória seguinte. SH ALBU é exibido quando o sistema está no modo de escolha aleatória de álbum. SH SONG é exibido quando o sistema está no modo de escolha aleatória de música. SH OFF é exibido quando a função de escolha aleatória está desligada. Observação: Use o botão P2 em alguns modelos de iPod mais antigos. A funcionalidade pode variar de acordo com o modelo de iPhone ou iPod.

Função Repetir

Pressione o botão P2 uma vez no controle remoto completo para avançar para o modo de repetição seguinte. RPT ONE é exibido quando o sistema está no modo de repetir uma. RPT ALL é exibido quando o sistema está no modo de repetir tudo. RPT OFF é exibido quando a função de repetição está desligada. Observação: Use o botão P1 em alguns modelos de iPod mais antigos. A funcionalidade pode variar de acordo com o modelo de iPhone ou iPod.

Acessar a lista de reprodução anterior

Pressione o botão P3 no controle remoto completo.

Acessar a próxima lista de reprodução

Pressione o botão P4 no controle remoto completo.

Carregar o iPhone ou iPod

Quando o iPhone ou iPod está encaixado e o sistema de alto-falantes inMotion Classic da Altec Lansing está conectado a uma tomada CA, o iPhone ou iPod está sendo carregado (até que esteja totalmente carregado) – mesmo que o sistema de alto-falantes esteja desligado.

Ouvir rádio FM

1 Estique a antena FM totalmente para obter a melhor recepção de FM.

2 Selecione o modo "FM".

Pressione o botão "SOURCE" no sistema de alto-falantes ou no controle remoto completo até que "FM" apareça no LCD.

3 Sintonize a estação que deseja ouvir.

Use os botões ►► e ◀◀ no sistema de alto-falantes ou no controle remoto completo para sintonizar a estação desejada. Mantenha esses botões pressionados para localizar a próxima estação FM clara.

4 Ajuste o volume.

Use os botões "+" e "-" no sistema de alto-falantes Altec Lansing ou no controle remoto completo para ajustar o volume do sistema.

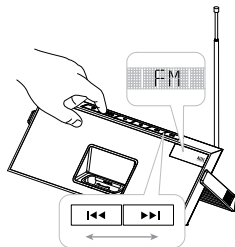

Como armazenar estações predefinidas

O controle remoto completo do sistema de alto-falantes da Altec Lansing permite programar até 4 estações FM predefinidas:

1 Sintonize a estação que deseja armazenar.

No modo "FM", use os botões ►► e ◀◀ no sistema de alto-falantes ou no controle remoto completo para sintonizar a estação desejada.

2 Armazene a estação.

Mantenha pressionado o botão P1, P2, P3 ou P4 no controle remoto completo durante alguns segundos. Você pode armazenar uma estação FM em cada predefinição.

3 Para armazenar outras estações, repita as etapas acima.

Como acessar estações predefinidas

1 Confira se está no modo "FM".

Se não estiver no modo "FM", pressione o botão "SOURCE" no sistema de alto-falantes ou no controle remoto completo, até que "FM" apareça no LCD.

2 Pressione um botão de predefinições (P1, P2, P3 ou P4) no controle remoto completo.

The radio will tune to your preset station.

3 Ajuste o volume.

Use os botões "+" e "-" no sistema de alto-falantes Altec Lansing ou no controle remoto completo para ajustar o volume do sistema.

Ouvir um iPod ou outro dispositivo de áudio não-encaixável

Se você tem um tocador de MP3 diferente de iPod ou outro dispositivo de áudio portátil não-encaixável, também pode usá-lo com o seu sistema de alto-falantes inMotion Classic da Altec Lansing. Basta encaixar no conector AUX. Instruções:

1 Obtenha um cabo estéreo de 3,5 mm (não incluído).

2 Conecte uma extremidade do cabo estéreo no dispositivo.

O dispositivo deve ter um conector de fone de ouvido ou LINE OUT.

3 Conecte a outra extremidade do cabo estéreo no conector AUX do sistema de alto-falantes.

O conector AUX está localizado na parte posterior da unidade.

4 Selecione o modo "AUX".

Pressione o botão "SOURCE" no sistema de alto-falantes ou no controle remoto completo até que "AUX" apareça no LCD do sistema de alto-falantes.

5 Ligue o dispositivo e ative a reprodução de músicas.

6 Ajuste o volume.

Use os botões "+" e "-" no sistema de alto-falantes ou no controle remoto completo para ajustar o volume.

OBS. Talvez seja necessário ajustar o volume do dispositivo. O volume do dispositivo deve ser definido para cerca de ¾ de volume.

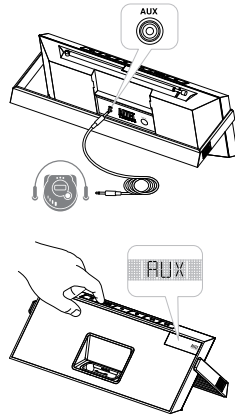

7 Ao terminar de ouvir o dispositivo de áudio portátil, lembre-se de desligar o dispositivo e o sistema de alto-falantes, para economizar eletricidade.

Cuidados com o sistema de alto-falantes

Coloque o sistema de alto-falantes em uma superfície plana, longe de fontes de luz do sol direta ou calor excessivo.

Proteja seus móveis com um pano ou outro material protetor se colocar o sistema de alto-falantes sobre madeira ou acabamentos laqueados.

Limpe o sistema de alto-falantes com um pano macio, umedecido apenas com sabão suave e água. Agentes de limpeza mais fortes, como benzeno, thinner ou materiais similares, podem danificar a superfície da unidade.

Diagnóstico de falhas

Sintoma	Possível problema	Solução
O sistema de alto-falantes não responde (sem energia)	O adaptador CA não está conectado em uma tomada de parede ou na tomada de alimentação na parte posterior do sistema de alto-falantes.	Conecte o adaptador CA em uma tomada de parede e na tomada de alimentação na parte posterior do sistema de alto-falantes.
	A tomada de parede não está funcionando.	Ligue outro dispositivo à mesma tomada de parede para confirmar se ela está funcionando.
	A pilha recarregável não está carregada.	Recarregue a pilha. (Consulte a seção <i>Primeiros passos</i> para obter detalhes.)
O iPhone ou iPod não se encaixam corretamente	A alimentação não está ligada.	Ligue o sistema de alto-falantes, pressionando o botão  . A luz indicadora é ligada.
	Usar o adaptador errado para iPhone ou iPod, ou esquecer o adaptador.	Verifique se o adaptador está correto para o seu iPhone ou iPod.
	O iPhone ou iPod não se instalou corretamente.	Remova o iPhone ou iPod da estação de encaixe e verifique se há obstrução nos conectores da estação e do iPhone ou iPod. Em seguida, reencaixe na estação.

Sintoma	Possível problema	Solução
O iPhone ou iPod não responde ao sistema de alto-falantes ou ao controle remoto	O iPhone ou iPod não está instalado corretamente.	Remova o iPhone ou iPod da estação de encaixe e verifique se há obstrução nos conectores da estação e do iPhone ou iPod. Em seguida, reencaixe na estação.
	O software do iPhone ou iPod é antigo demais.	Atualize o software do iPhone ou iPod. Para detalhes, visite www.apple.com/ipod/download .
	O iPhone ou iPod está travado.	Verifique se o iPhone ou iPod está funcionando corretamente antes de conectá-lo à unidade. Consulte o manual do iPhone ou iPod para obter detalhes.
	Usar iPod de 1ª ou 2ª geração, iPod shuffle ou outros dispositivos.	O sistema de alto-falantes não é compatível com esses modelos de iPod ou outros dispositivos.
O iPhone ou iPod não se carregou	O iPhone ou iPod não está instalado corretamente.	Remova o iPhone ou iPod da estação de encaixe e verifique se há obstrução nos conectores da estação e do iPhone ou iPod. Em seguida, reencaixe na estação.
	O iPhone ou iPod está travado.	Verifique se o iPhone ou iPod está funcionando corretamente antes de conectá-lo à unidade. Consulte o manual do iPhone ou iPod para obter detalhes.
	O adaptador CA não está conectado em uma tomada de parede ou na tomada de alimentação na parte posterior do sistema de alto-falantes.	Conecte o adaptador CA em uma tomada de parede e na tomada de alimentação do sistema de alto-falantes.

Diagnóstico de falhas

Sintoma	Possível problema	Solução
O som está distorcido	O nível de volume ajustado está muito alto.	Reduza o volume.
	A fonte de som está distorcida.	Se o som original no iPhone ou iPod (MP3) é de baixa qualidade, distorção e ruído são facilmente notados com alto-falantes de alta potência. Tente outra origem de áudio; por exemplo, um CD de música.
O controle remoto completo não funciona	A pilha está fraca.	Coloque uma pilha nova.
	O controle remoto completo não está apontado para o sistema de alto-falantes.	Aponte o controle remoto completo para o sistema de alto-falantes Altec Lansing e fique à distância máxima de 3 metros da unidade.
Não sai som do dispositivo AUX, como um tocador de MP3 ou CD, que está conectado à tomada AUX	O volume do dispositivo está muito baixo.	Aumente o volume no dispositivo para aproximadamente $\frac{3}{4}$ do volume total.
	O seletor de origem não está definido como AUX.	Defina o seletor de origem como AUX.
O sistema de alto-falantes tem comportamento instável ou inesperado; os controles não funcionam	Eletricidade estática, queda de energia momentânea ou condições de operação anormais podem ser responsáveis.	<ol style="list-style-type: none">1. Desconecte o cabo do adaptador CA do conector de alimentação do sistema de alto-falantes.2. Coloque a alça na posição de guardar.3. Aguarde 20–30 segundos.4. Coloque a alça na posição de tripé. Reconecte o cabo do adaptador CA do conector de alimentação ao sistema de alto-falantes. Observação: Consulte a seção Como posicionar a alça ajustável para ver as posições da alça.

GARANTIA LIMITADA DE UM ANO DA ALTEC LANSING (GARANTIA LIMITADA DE DOIS ANOS NA UNIÃO EUROPEIA)

O que a garantia cobre?

A Altec Lansing garante que seus produtos estarão livres de defeitos de material e de fabricação, com as exceções definidas abaixo.

Qual é o período de cobertura?

Para unidades adquiridas na União Européia, esta garantia é válida por dois anos a partir da data da compra. Para unidades não adquiridas na Europa, esta garantia é válida por um ano a partir da data da compra. O prazo de quaisquer garantias implícitas por lei vencerá quando a sua garantia limitada terminar. Alguns estados e/ou Países Membros da União Européia não permitem limitações para a duração de uma garantia implícita; portanto, as limitações acima poderão não ser aplicáveis ao seu caso.

O que a garantia não cobre?

Esta garantia não cobre qualquer defeito, mau funcionamento ou falha que ocorra como resultado de: instalação imprópria; mau uso ou uso não compatível com as instruções do produto; abuso; ou uso com equipamento inadequado, imprevisto ou defeituoso. (Para obter informações sobre a instalação, a operação e o uso adequados, consulte o manual fornecido com o produto. Caso precise de uma nova cópia do manual, você poderá fazer download no site www.alteclansing.com.) Além disso, danos consequentes e incidentais não são recuperáveis nos termos desta garantia. Alguns estados não permitem a exclusão ou limitação dos danos incidentais ou consequentes; portanto, a limitação ou exclusão acima poderá não ser aplicável ao seu caso.

O que a Altec Lansing fará para corrigir o problema?

A Altec Lansing poderá, a seu critério, reparar ou substituir qualquer produto que apresente um defeito comprovado de material ou manufatura. Se o produto não for mais fabricado, ou estiver esgotado, a seu critério, a Altec Lansing poderá substituir o seu produto com um produto Altec Lansing similar ou superior.

Como obter o serviço da garantia

Para obter que um produto coberto seja reparado ou substituído, você deve contatar a Altec Lansing durante o período da garantia por email (csupport@alteclansing.com). É necessário incluir no email: seu nome, endereço, endereço de email, telefone, data da compra e uma descrição completa do problema que você está experimentando. Nos Estados Unidos, você poderá contatar a Altec Lansing por telefone, no número 1-800-ALTEC88 – por favor, esteja preparado para fornecer as informações acima. Se o problema aparenta ter relação com um defeito de material ou fabricação, a Altec Lansing fornecerá uma autorização de devolução e instruções para remessa de

devolução. As remessas de devolução serão às custas do cliente e a devolução deverá ser acompanhada do comprovante de compra original. Providencie um seguro para a remessa, conforme apropriado, porque você é responsável pelo produto até que ele chegue à Altec Lansing.

Como a lei estadual afetará os seus direitos?

Esta garantia determina direitos legais específicos e você também poderá ter outros direitos, que variam em cada estado. Favor observar que, na União Européia, você, como consumidor, poderá ter outros direitos legais nos termos da legislação nacional dos Países Membros da União Européia que regem a venda dos produtos Altec Lansing. Esses direitos não são afetados por esta garantia.

As garantias limitadas e reparações acima são as únicas garantias e reparações disponíveis para o comprador, se e na extensão em que forem válidas e executáveis nos termos da lei pertinente.

DESCARTE DE EQUIPAMENTOS ELÉTRICOS E ELETRÔNICOS USADOS



Este símbolo no produto ou na embalagem indica que o produto não deve ser tratado como resíduo doméstico. Ele deve ser entregue no ponto de coleta aplicável para reciclagem de equipamento elétrico e eletrônico. Ao garantir que este produto seja descartado corretamente, você ajudará a evitar consequências negativas potenciais para o meio ambiente e a saúde humana, que poderiam ser causadas por tratamento inadequado dos resíduos deste produto. A reciclagem de materiais ajudará a economizar recursos naturais. Para obter informações mais detalhadas sobre a reciclagem deste produto, entre em contato com a prefeitura local ou com o serviço de coleta de lixo residencial.

Benvenuti

Grazie per aver acquistato il sistema di altoparlanti Altec Lansing inMotion Classic. Questo sistema, realizzato appositamente per interfacciarsi con iPhone e iPod, garantisce un audio di elevata qualità e prestazioni radio eccellenti.

Il sistema Altec Lansing è realizzato per operare con i seguenti modelli di iPod:

- iPhone 3G
- iPhone
- iPod touch (seconda generazione)
- iPod touch (prima generazione)
- iPod classic
- iPod video
- iPod nano (quarta generazione)
- iPod nano (terza generazione)
- iPod nano (seconda generazione)
- iPod nano (prima generazione)
- iPod con display a colori
- iPod mini
- iPod con ghiera cliccabile

Si consiglia di leggere il presente manuale per le istruzioni sull'installazione e l'utilizzo del sistema di altoparlanti.

Prima di installare o far funzionare il sistema di altoparlanti Altec Lansing inMotion Classic, fare riferimento alle importanti informazioni per la sicurezza, indicate di seguito.

Assistenza

Per la soluzione alla maggior parte delle domande riguardo all'installazione e alle prestazioni del sistema, consultare la sezione Risoluzione dei problemi di questo manuale. È inoltre possibile consultare le FAQ all'interno della sezione Supporto clienti del sito Web www.alteclansing.com.

I clienti che risiedono in America settentrionale e non sono riusciti a trovare le informazioni desiderate, possono contattare il Servizio clienti per richiedere assistenza, prima di riconsegnare il prodotto, in garanzia, al rivenditore.

Tel: 800-258-3288 (*Numero verde per USA e Canada*)

E-mail: csupport@alteclansing.com

I clienti che non risiedono in America settentrionale possono visitare il sito www.alteclansing.com e selezionare la propria area geografica per individuare il rivenditore di zona.

Per informazioni più aggiornate, visitare il sito Web www.alteclansing.com.

Distribuzione internazionale

Clienti internazionali: per informazioni riguardanti la distribuzione dei prodotti Altec Lansing nel proprio paese, visitare il sito www.alteclansing.com e selezionare la propria area geografica.

Registrazione del prodotto

Per registrare il prodotto online, visitate il sito www.alteclansing.com in modo da ricevere il miglior servizio possibile e il supporto tecnico.

Informazioni per la sicurezza



La freccia a forma di fulmine all'interno un triangolo equilatero segnala la presenza, all'interno dell'apparecchio, di "tensione pericolosa" non isolata, di intensità tale da poter provocare scariche elettriche alle persone.



Attenzione: per evitare rischi di scossa elettrica, non rimuovere il coperchio (o il pannello posteriore). All'interno non vi sono parti sostituibili dall'utente. Richiedere sempre l'intervento di personale tecnico qualificato.



Il punto esclamativo all'interno di un triangolo equilatero segnala la presenza di importanti istruzioni d'uso e manutenzione (assistenza) nella documentazione allegata all'apparecchio.

ATTENZIONE

Per evitare scosse elettriche, non utilizzare questa spina (polarizzata) con cavo di prolunga, innesto o altra uscita, salvo che gli spinotti possano inserirsi completamente in modo da prevenire l'esposizione diretta.

AVVERTENZA

Per ridurre il rischio d'incendio o di scosse elettriche, non esporre questo apparecchio alla pioggia o all'umidità.

IMPORTANTI PRECAUZIONI PER LA SICUREZZA

1. Leggere attentamente queste istruzioni.
2. Conservare queste istruzioni.
3. Attenersi a tutte le avvertenze.
4. Seguire tutte le istruzioni.
5. Non utilizzare l'apparecchio in prossimità di acqua. Non esporre l'apparecchio a gocciolamenti o a spruzzi d'acqua e non collocare su di esso alcun oggetto contenente liquido, come ad esempio un vaso.
6. Pulire solo con un panno asciutto.
7. Non bloccare le aperture di ventilazione. L'installazione deve essere eseguita in conformità con le istruzioni del produttore.
8. Non installare in prossimità di fonti di calore come radiatori, stufe o altri apparecchi simili (inclusi amplificatori) che generano calore.
9. Non danneggiare il polo di sicurezza della spina polarizzata o dotata di messa a terra. Una spina polarizzata presenta due poli a lama, uno più largo dell'altro. Una spina con messa a terra presenta due poli a lama ed un terzo polo di terra. Il polo a lama più grande e il terzo polo sono misure di sicurezza. Se la spina fornita non si inserisce nella presa, contattare il proprio elettricista per la sostituzione della vecchia presa con una nuova.
10. Proteggere il cavo di alimentazione evitando che venga calpestato o schiacciato, prestando particolare attenzione alle spine, alle scatole di derivazione ed al punto in cui fuoriescono dall'apparecchio.

11. Utilizzare esclusivamente accessori indicati dal produttore.



12. Utilizzare esclusivamente con carrello, supporto, treppiedi, staffe o tavolo indicati dal produttore o venduti insieme all'apparecchio. Qualora si utilizzi un carrello, fare attenzione durante il movimento dell'apparecchio al fine di evitare danni causati da un'eventuale caduta.

13. Scollegare l'apparecchio in caso di temporali con fulmini o quando non viene utilizzato per lunghi periodi.

14. Richiedere sempre l'intervento di personale tecnico qualificato. L'assistenza è necessaria qualora l'apparecchio abbia subito dei danni, ad esempio quando il cavo di alimentazione o la spina siano danneggiati, del liquido o degli oggetti siano penetrati al suo interno, l'apparecchio sia stato esposto a pioggia o umidità, non funzioni correttamente o sia caduto.

15. Non installare in un luogo di difficile accesso per la spina di alimentazione. L'unico modo per sospendere l'alimentazione all'apparecchio è quello di disinserire la spina; tale operazione deve poter essere accessibile in qualsiasi momento.

16. Non collocare l'apparecchio in uno spazio ristretto, come una libreria o una scaffalatura.

NOTA La batteria agli ioni di litio deve essere riciclata o smaltita opportunamente. Contattare il centro di riciclaggio locale per il corretto smaltimento della batteria.

Leggere le informazioni sulle normative FCC e i simboli relativi alle importanti precauzioni per la sicurezza situati sulla parte inferiore del sistema.

Indice

Benvenuti	80
Informazioni per la sicurezza.....	81
Contenuto della confezione.....	83
Guida introduttiva.....	84
Posizionamento e rimozione degli adattatori per iPhone e iPod	86
Funzioni dell'altoparlante e indicatori.....	87
Controlli dell'altoparlante.....	88
Dettagli del telecomando	90
Ascolto dell'iPhone o dell'iPod.....	92
Ricarica dell'iPhone o dell'iPod.....	94
Ascolto della radio FM.....	94
Ascolto di iPod o di altri dispositivi audio portatili non collegabili tramite adattatore.....	95
Manutenzione del sistema di altoparlanti.....	95
Risoluzione dei problemi	96
Garanzia	99

Contenuto della confezione

Sistema di altoparlanti Altec Lansing inMotion Classic

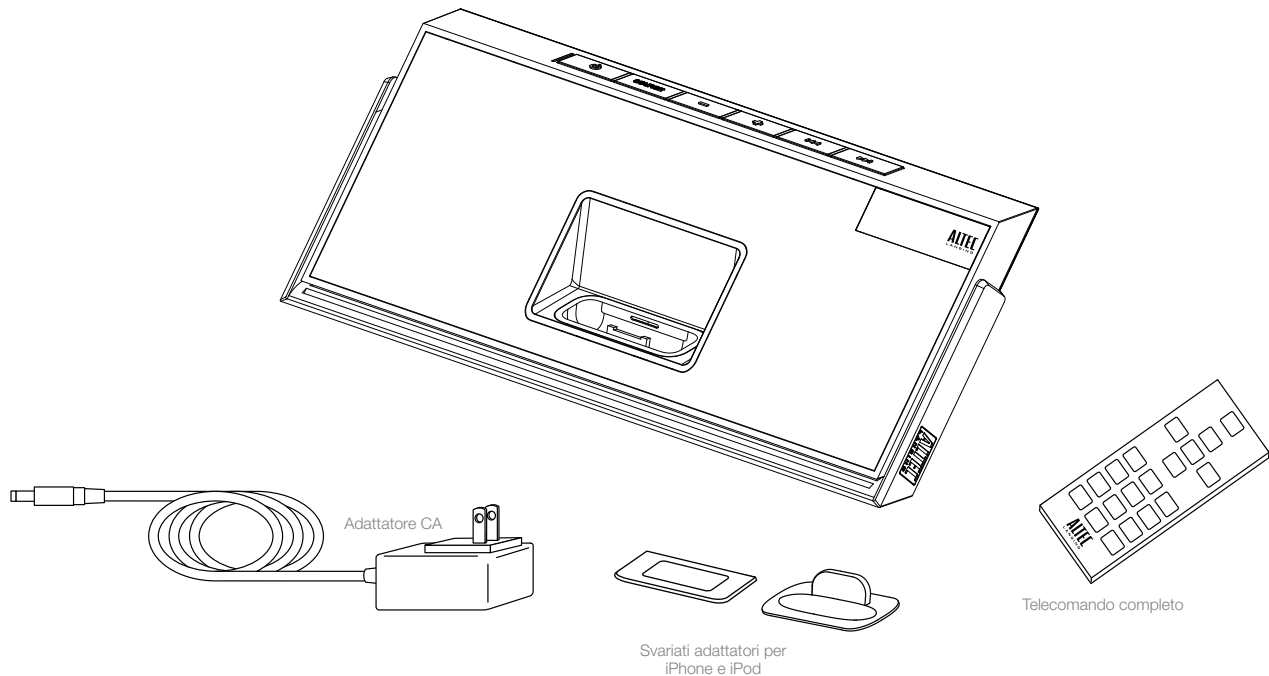

Guida introduttiva

Posizionamento dell'impugnatura regolabile

Il sistema di altoparlanti Altec Lansing inMotion Classic è dotato di una comoda impugnatura regolabile che funge da cavalletto. Consente di trasportare comodamente il sistema di altoparlanti e funge da base di appoggio quando il sistema è collocato su una superficie piana.

Posizionamento del sistema con l'impugnatura che funge da base di appoggio	L'impugnatura regolabile funge da cavalletto. Ruotare l'impugnatura verso la posizione più bassa possibile. Afferrare e ruotare l'impugnatura all'indietro se in posizione da imballo o in posizione di trasporto.
----------------------------------------------------------------------------	--------------------------------------------------------------------------------------------------------------------------------------------------------------------------------------------------------------------

Sollevamento dell'impugnatura per il trasporto del sistema	Ruotare l'impugnatura verso l'alto. Afferrare e ruotare l'impugnatura indietro se nella posizione da imballo o in avanti se nella posizione di appoggio.
------------------------------------------------------------	----------------------------------------------------------------------------------------------------------------------------------------------------------

Imballaggio del sistema di altoparlanti	Ruotare l'impugnatura nella posizione più in basso possibile, ripiegandola sotto la base del sistema di altoparlanti. Afferrare e ruotare l'impugnatura verso il basso se in posizione di appoggio o in posizione di trasporto. Quando l'impugnatura è posizionata per riporre il sistema, questo si spegne automaticamente.
-----------------------------------------	------------------------------------------------------------------------------------------------------------------------------------------------------------------------------------------------------------------------------------------------------------------------------------------------------------------------------

AVVERTENZA Al fine di impedire che l'iPhone o l'iPod possano cadere accidentalmente, si consiglia di rimuoverli dalla base prima di sollevare il sistema di altoparlanti dall'impugnatura.

Installazione dell'adattatore CA

1 Collegare la spina dell'adattatore CA nella presa del sistema di altoparlanti.

La presa è situata sul retro del sistema di altoparlanti.

2 Inserire l'adattatore CA in una presa a muro.

AVVERTENZA Per un funzionamento ottimale, utilizzare esclusivamente l'adattatore CA fornito.

Ricarica della batteria agli ioni di litio

Il sistema di altoparlanti Altec Lansing inMotion Classic è dotato di una batteria ricaricabile integrata agli ioni di litio. La batteria deve essere ricaricata completamente prima di utilizzare il sistema di altoparlanti per la prima volta. Una ricarica completa consente fino a 5 ore di riproduzione continua.

Quando l'icona della batteria sullo schermo LCD visualizza un unico segmento, la batteria deve essere ricaricata. Quando l'icona inizia a lampeggiare, il sistema di altoparlanti sta per spegnersi automaticamente.

1 Collegare il sistema di altoparlanti ad una presa a muro.

Vedere la sezione *Installazione dell'adattatore CA*. Quando il sistema è acceso, l'icona della batteria sul display LCD visualizzerà lo stato di ricarica della batteria..

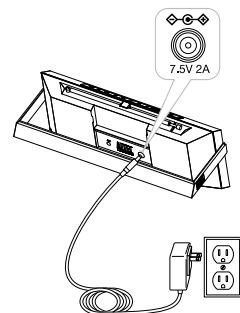

2 Consentire alla batteria di ricaricarsi completamente.

Tempo di carica: circa 4 ore per una ricarica completa. Quando la batteria è stata ricaricata completamente, l'icona della batteria si spegne.

AVVERTENZA Durante la fase di ricarica la batteria tende a riscaldarsi. Per sicurezza, tenere i materiali infiammabili lontani dal sistema di altoparlanti.

Scollegamento della batteria ricaricabile

- 1 Scollegare il sistema inMotion Classic dalla presa a muro.**
- 2 Rimuovere il coperchio del vano batterie, situato sul retro del sistema, togliendo le viti.**
- 3 Scollegare la batteria e rimuoverla.**

AVVERTENZA Una sostituzione non corretta della batteria può provocare il pericolo di esplosione. Sostituirla esclusivamente con batteria dello stesso tipo o di tipo equivalente. Non esporre al calore eccessivo, come raggi solari, fiamme o simili.

SMALTIMENTO DELLA BATTERIA La batteria utilizzata per questo prodotto deve essere riciclata o smaltita opportunamente. Contattare il centro di riciclaggio locale per il corretto smaltimento della batteria.

Tensione nominale: 3,7V Capacità: 1800mAh Tipo: McR18650

Inserimento della batteria del telecomando

La batteria del telecomando (inclusa) non viene installata al momento della fabbricazione. Per installare la batteria, seguire i passaggi indicati di seguito:

- 1 Estrarre il vano batterie.**
Il coperchio del vano batterie è situato sul retro del telecomando. Per aprire il coperchio tirare la linguetta.
- 2 Collocare la batteria a bottone al litio (CR2025) correttamente nel vano batterie.**
Assicurarsi di rispettare la polarità (i simboli + e -).
- 3 Riposizionare il coperchio del vano batterie.**

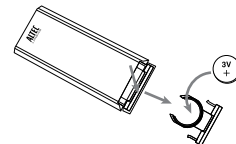

NOTA Si consiglia di smaltire le batterie scariche in modo appropriato.

Posizionamento e rimozione degli adattatori per iPhone e iPod

Il sistema di altoparlanti Altec Lansing inMotion Classic include adattatori rimovibili indicati per i modelli di iPhone e di iPod più comuni. Questi adattatori garantiscono che l'iPhone e l'iPod siano collocati correttamente sulla base del sistema di altoparlanti. Man mano che vengono realizzati nuovi modelli di iPhone e di iPod, saranno disponibili nuovi adattatori. È inoltre possibile utilizzare gli adattatori forniti con l'iPhone o con l'iPod o da acquistare sul sito www.apple.com.

Posizionamento dell'adattatore

1 Selezionare l'adattatore appropriato per iPhone o l'iPod.

L'utilizzo dell'adattatore appropriato garantisce l'inserimento corretto dell'iPhone o dell'iPod.

2 Premere delicatamente l'adattatore sulla base.

Ora è possibile posizionare l'iPhone o l'iPod sulla base.

NOTA L'iPhone o l'iPod non devono essere inseriti in nessun tipo di custodia.

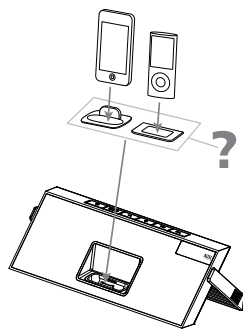

Rimozione dell'adattatore







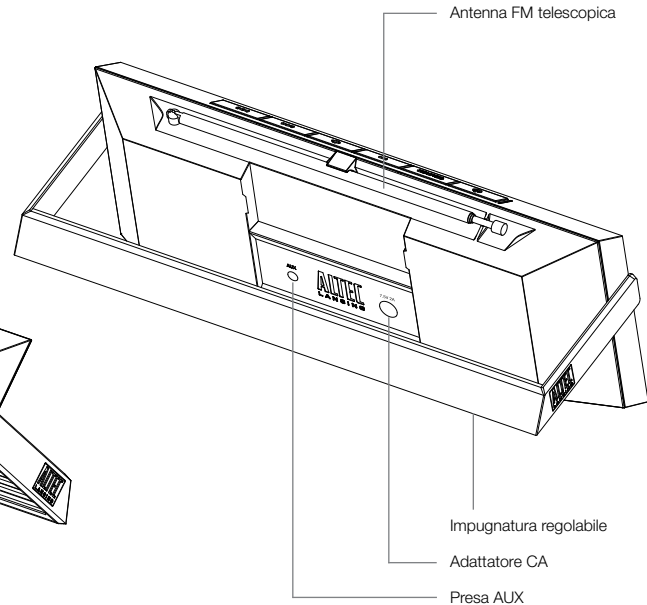
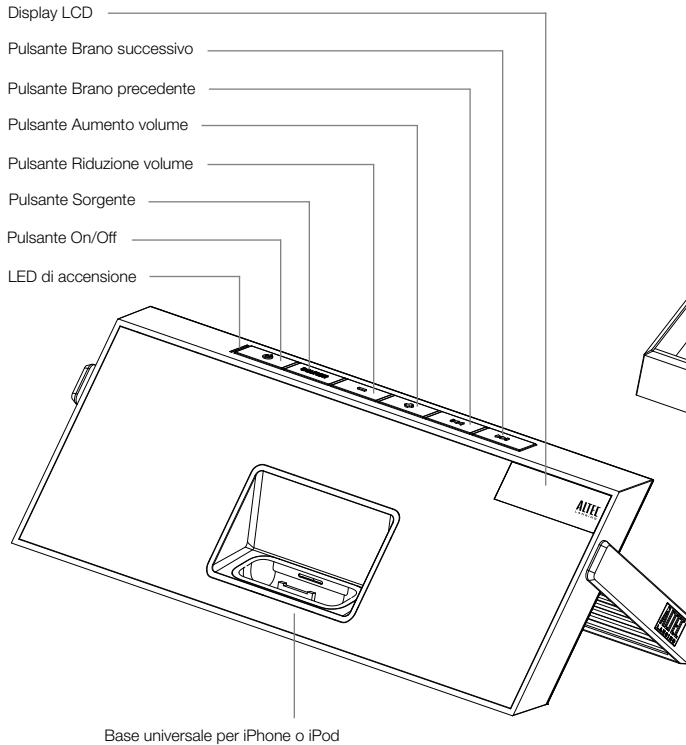



1 Rimuovere l'iPhone o l'iPod

2 Mantenere l'adattatore e tirarlo delicatamente verso l'alto.

Funzioni dell'altoparlante e indicatori



Controlli dell'altoparlante



Accensione del sistema di altoparlanti	Assicurarsi che l'adattatore CA sia collegato al sistema e alla presa a muro. Per ulteriori informazioni, vedere la sezione Guida introduttiva. Premere il pulsante  .
Spegnimento del sistema di altoparlanti	Premere il pulsante  . Al termine dell'utilizzo del sistema di altoparlanti, ricordarsi di spegnerlo e di spegnere l'iPhone, l'iPod e altri lettori MP3 per risparmiare elettricità.
Modifica della sorgente audio	Premere il pulsante "SOURCE" per selezionare la sorgente audio: iPod, FM radio o AUX.
Aumento del volume	Premere il pulsante "+".
Riduzione del volume	Premere il pulsante "-".
Saltare all'inizio del brano in riproduzione sull'iPhone o sull'iPod	In modalità "iPod", premere il pulsante  .
Riavvolgimento rapido del brano in riproduzione sull'iPhone o sull'iPod	In modalità "iPod", tenere premuto il pulsante  .
Saltare all'inizio del brano successivo sull'iPhone o sull'iPod	In modalità "iPod", premere il pulsante  .
Avanzamento rapido del brano in riproduzione sull'iPhone o sull'iPod	In modalità "iPod", tenere premuto il pulsante  .
Sintonizzazione stazioni radio	In modalità "FM", utilizzare i pulsanti  e  . Per ulteriori informazioni, vedere la sezione <i>Ascolto della radio</i> .
Ricerca stazioni radio	In modalità "FM", tenere premuto il pulsante  o  . Per ulteriori informazioni, vedere la sezione <i>Ascolto della radio</i> .

Controlli dell'altoparlante

Ascolto di iPod o di lettori MP3 non collegabili tramite adattatore

Per informazioni specifiche sull'utilizzo di dispositivi collegati alla presa AUX IN del sistema di altoparlanti, vedere la sezione *Ascolto di iPod o di altri dispositivi audio portatili non collegabili tramite adattatore*.

Ripristino di tutte le impostazioni









Con il sistema acceso, premere contemporaneamente i pulsanti  e  per alcuni secondi. Non appena viene visualizzata la parola "RESET ?" sul display, premere il pulsante  per ripristinare tutte le informazioni.

Selezione della zona per la banda FM

Ripristinare tutte le informazioni (vedere sopra) e utilizzare i pulsanti "+" e "-" per selezionare la zona di appartenenza ("REGION 1: USA," "REGION 2: EUROPE," "REGION 3: JAPAN WIDE," o "REGION 4: JAPAN"). Quindi, premere il pulsante  per salvare la selezione.

Dettagli del telecomando

Il telecomando consente di gestire numerose funzioni del sistema di altoparlanti Altec Lansing inMotion Classic:

Accensione del sistema di altoparlanti	Press the  button.
Spegnimento del sistema di altoparlanti	Press the  button.
Aumento del volume	Premere il pulsante "+".
Riduzione del volume	Premere il pulsante "-".
Riproduzione/messa in pausa di un brano sull'iPhone o sull'iPod	In modalità "iPod", premere il pulsante  per iniziare la riproduzione di un brano selezionato. Premere nuovamente il pulsante per metterlo in pausa.
Saltare all'inizio del brano in riproduzione sull'iPhone o sull'iPod	In modalità "iPod", premere il pulsante  .
Riavvolgimento rapido del brano in riproduzione sull'iPhone o sull'iPod	In modalità "iPod", tenere premuto il pulsante  .
Saltare all'inizio del brano successivo sull'iPhone o sull'iPod	In modalità "iPod", premere il pulsante  .
Avanzamento rapido del brano in riproduzione sull'iPhone o sull'iPod	In modalità "iPod", tenere premuto il pulsante  .
Sintonizzazione stazioni radio	In modalità "FM", utilizzare i pulsanti  e  . Per ulteriori informazioni, vedere la sezione Ascolto della radio.

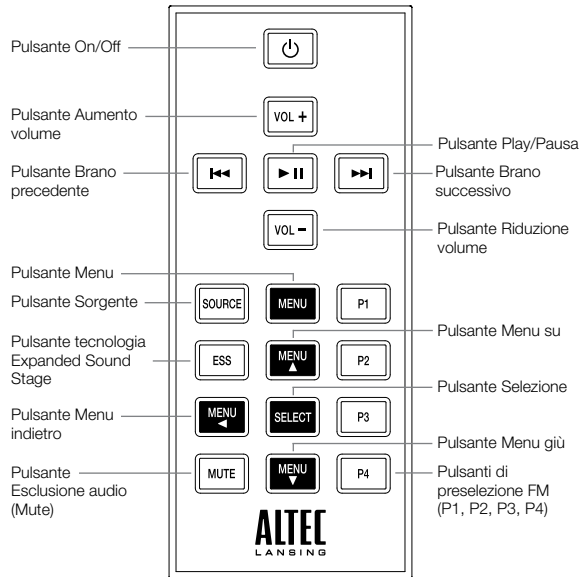

Dettagli del telecomando

Ricerca stazioni radio	In modalità "FM", tenere premuto il pulsante ◀▶ o ▶▶ . Per ulteriori informazioni, vedere la sezione <i>Ascolto della radio</i> .
Memorizzazione di una stazione radio	In modalità "FM", sintonizzarsi sulla stazione da memorizzare, quindi tenere premuto uno dei pulsanti di PRESELEZIONE (P1, P2, P3 o P4). Per ulteriori informazioni, vedere la sezione <i>Ascolto della radio</i> .
Selezione di una stazione radio preselezionata	In modalità "FM", premere il pulsante di PRESELEZIONE (P1, P2, P3 o P4) che corrisponde alla stazione che si desidera ascoltare. Per ulteriori informazioni, vedere la sezione <i>Ascolto della radio</i> .
Modifica della sorgente audio	Premere il pulsante "SOURCE" per selezionare la sorgente audio: iPod, FM radio o AUX.
Accesso al menu dell'iPod	Premere il pulsante MENU per accedere al menu dell'iPod.
Scorrere il menu verso l'alto	Premere il pulsante MENU ▲ per scorrere il menu verso l'alto.
Scorrere il menu verso il basso	Premere il pulsante MENU ▼ per scorrere il menu verso il basso.
Passare alla voce di menu precedente	Premere il pulsante MENU ◀ per tornare indietro di un livello nel menu dell'iPod.
Effettuare una selezione nel menu	Premere il pulsante "SELECT" per effettuare una selezione nel menu dell'iPod.
Attivare la tecnologia Expanded Sound Stage	Premere il pulsante "ESS" per ampliare l'immagine stereo e diffondere il suono in tutto l'ambiente.
Esclusione dell'audio	Premere il pulsante "MUTE" per escludere l'audio. Premere il pulsante "MUTE" per attivare l'audio.

NOTA Per un risultato ottimale, puntare il telecomando verso il sistema di altoparlanti inMotion Classic.

Ascolto dell'iPhone o dell'iPod

1 Collocare l'iPhone o l'iPod sul sistema di altoparlanti Altec Lansing inMotion Classic.

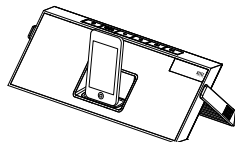

2 Selezionare la modalità "iPod".

Premere il pulsante "SOURCE" sul sistema di altoparlanti o sul telecomando fino a quando non viene visualizzata l'icona "iPod" sul display LCD.

3 Premere il pulsante ► o ◀ sull'iPhone o sull'iPod.

L'iPhone o l'iPod inizieranno a riprodurre musica. Il sistema di altoparlanti e il telecomando sono in grado di controllare le funzioni dei modelli di iPod di terza generazione, dell'iPod touch e dell'iPhone.

4 Regolare il volume.

Per regolare il volume, utilizzare i pulsanti "+" e "-" del sistema Altec Lansing.

5 Ricercare il brano preferito.

Premere i pulsanti ►► o ◀◀ sul sistema di altoparlanti o sul telecomando per passare al brano successivo o precedente. Tenere premuto il pulsante ►► o ◀◀ sul sistema di altoparlanti o sul telecomando avanzato mentre il brano è in riproduzione, per l'avanzamento rapido o il riavvolgimento del brano.

NOTA La riduzione del volume del sistema di altoparlanti consente di risparmiare le batterie.

NOTA Durante il funzionamento a batterie il sistema di altoparlanti si spegne automaticamente se non viene rilevato audio per alcuni minuti, in modo da consentire un risparmio delle batterie. Per accendere nuovamente il sistema, premere il pulsante .

NOTA Il sistema di altoparlanti è compatibile con le funzioni di sveglia e di spegnimento automatico di cui sono dotati alcuni modelli di iPhone e di iPod. Perché queste funzioni siano operative, è necessario che il sistema sia collegato a una presa a muro. Quando un iPhone o un iPod sono collocati sulla base del sistema, il sistema non si spegne automaticamente, consentendo alle funzioni di sveglia o di spegnimento automatico di attivarsi tramite il sistema di altoparlanti. Per informazioni sull'accesso a tali funzioni, vedere il manuale utente dell'iPhone o dell'iPod.

NOTA Durante il funzionamento a corrente, se non vi sono iPhone o iPod collocati sulla base del sistema e non viene rilevato alcun segnale di ingresso audio per alcuni minuti, il sistema di altoparlanti si spegne automaticamente, in modo da consentire un risparmio delle batterie. Per accendere nuovamente il sistema, premere il pulsante .

Ascolto dell'iPhone o dell'iPod

Accesso alle funzioni aggiuntive dell'iPhone o dell'iPod tramite il telecomando

Funzione di riproduzione casuale

Premere il pulsante P1 una volta sul telecomando per passare alla modalità di riproduzione casuale successiva. Se il sistema è in modalità di riproduzione casuale dell'album, viene visualizzato SH ALBU. Se il sistema è in modalità di riproduzione casuale del brano, viene visualizzato SH SONG. Quando la funzione di riproduzione casuale è disattivata, viene visualizzato SH OFF. Nota: su alcuni modelli di iPod meno recenti, utilizzare il pulsante P2. Le funzioni possono variare da un modello all'altro.

Funzione di ripetizione della riproduzione

Premere il pulsante P2 una volta sul telecomando per passare alla modalità di riproduzione successiva. Se il sistema è in modalità di ripetizione di un brano, viene visualizzato RPT ONE. Se il sistema è in modalità di ripetizione di tutte le tracce, viene visualizzato RPT ALL. Quando la funzione di ripetizione è disattivata, viene visualizzato RPT OFF. Nota: su alcuni modelli di iPod meno recenti, utilizzare il pulsante P1. Le funzioni possono variare da un modello all'altro.

Accesso alla playlist precedente

Premere il pulsante P3 sul telecomando.

Accesso alla playlist successiva

Premere il pulsante P4 sul telecomando.

Ricarica dell'iPhone o dell'iPod

Quando l'iPhone o l'iPod sono posizionati sulla base e il sistema Altec Lansing inMotion Classic è collegato ad una presa a muro, essi si ricaricano (fino a caricarsi completamente) anche se il sistema di altoparlanti è spento.

Ascolto della radio FM

1 Estendere l'antenna FM completamente per la migliore ricezione della modulazione di frequenza.

2 Selezionare la modalità "FM".

Premere il pulsante "SOURCE" sul sistema di altoparlanti o sul telecomando fino a quando non viene visualizzata l'icona "FM" sul display LCD.

3 Sintonizzarsi sulla stazione che si desidera ascoltare.

Per sintonizzare la stazione che si desidera, premere i pulsanti **▶▶** e **◀◀** sul sistema di altoparlanti o sul telecomando. Tenere premuti gli stessi pulsanti per trovare la stazione FM più vicina con segnale nitido.

4 Regolare il volume.

Per regolare il volume, utilizzare i pulsanti "+" e "-" del sistema Altec Lansing.

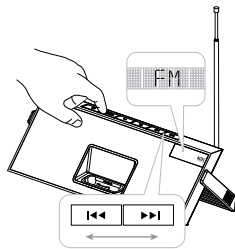

Memorizzazione delle stazioni preselezionate

Il telecomando del sistema Altec Lansing consente di programmare fino a 4 preselezioni delle stazioni FM:

1 Sintonizzarsi sulla stazione che si desidera memorizzare.

In modalità "FM", premere i pulsanti **▶▶** o **◀◀** sul sistema di altoparlanti o sul telecomando per sintonizzare la stazione.

2 Memorizzare la stazione.

Tenere premuti i pulsanti P1, P2, P3 o P4 sul telecomando per alcuni secondi. È possibile memorizzare una stazione FM in ciascuna posizione di preselezione.

3 Per memorizzare altre stazioni, ripetere i passaggi precedenti.

Richiamo delle stazioni preselezionate

1 Assicurarsi di aver selezionato la modalità "FM".

Se non si è in modalità "FM", premere il pulsante "SOURCE" sul sistema di altoparlanti o sul telecomando fino a quando non viene visualizzata l'icona "FM" sul display LCD.

2 Premere un pulsante di preselezione (P1, P2, P3 o P4) sul telecomando.

La radio si sintonizzerà sulla stazione preselezionata.

3 Regolare il volume.

Per regolare il volume, utilizzare i pulsanti "+" e "-" del sistema Altec Lansing.

Ascolto di iPod o di altri dispositivi audio portatili non collegabili tramite adattatore

Se si dispone di un lettore MP3 di altro tipo o di un dispositivo audio portatile non collegabile tramite adattatore alla base del sistema, è possibile collegarlo senza problemi al sistema Altec Lansing inMotion Classic. Sarà sufficiente collegarlo alla presa AUX. Di seguito sono indicati i passaggi principali:

1 Individuare il cavo stereo da 3,5 mm (non incluso).

2 Collegare un'estremità del cavo stereo al dispositivo.

Il dispositivo dovrà disporre di una presa per cuffie o di una presa LINE OUT.

3 Collegare l'altra estremità del cavo stereo alla presa AUX del sistema di altoparlanti.

La presa AUX è situata sul retro dell'unità.

4 Selezionare la modalità "AUX".

Premere il pulsante "SOURCE" sul sistema di altoparlanti o sul telecomando fino a quando non viene visualizzata l'icona "AUX" sul display LCD.

5 Accendere il dispositivo e iniziare la riproduzione audio.

6 Regolare il volume.

Per regolare il volume, utilizzare i pulsanti "+" e "-" sul sistema di altoparlanti o sul telecomando.

NOTA Potrà essere necessario regolare il volume del dispositivo che dovrà essere impostato a circa $\frac{3}{4}$ del volume.

7 Al termine dell'utilizzo del dispositivo audio portatile, ricordarsi di spegnerlo e di spegnere il sistema di altoparlanti per risparmiare elettricità.

Manutenzione del sistema di altoparlanti

Posizionare il sistema su una superficie piana, lontana dai raggi diretti del sole o da fonti di calore eccessivo.

Se il sistema viene collocato su una superficie in legno naturale o con finiture laccate, proteggere il ripiano di appoggio con un panno o altro materiale protettivo.

Pulire il sistema con un panno morbido, inumidito solo con acqua e sapone neutro. Agenti di pulizia aggressivi, come il benzene o simili, possono danneggiare la superficie dell'unità.

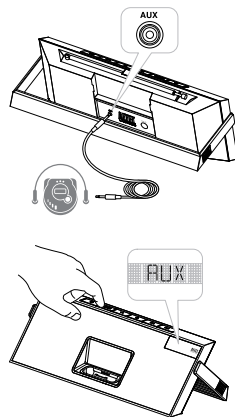

Risoluzione dei problemi

Sintomo	Possibile problema	Soluzione
Il sistema di altoparlanti non funziona (non si accende)	L'adattatore CA non è collegato ad una presa a muro oppure il connettore non è inserito nella presa dell'alimentatore posta sul retro del sistema di altoparlanti.	Inserire l'adattatore CA in una presa a muro e collegare il connettore nella presa dell'alimentatore posta sul retro del sistema di altoparlanti.
	La presa a muro non funziona.	Collegare un altro dispositivo alla stessa presa per verificare se questa funziona.
	La batteria ricaricabile non viene ricaricata.	Ricaricare la batteria. (Per ulteriori informazioni, vedere la sezione <i>Guida introduttiva</i>).
L'iPhone o l'iPod non si posizionano correttamente sulla base	Il sistema non è acceso.	Per accendere il sistema di altoparlanti, premere il pulsante  . La spia si accende.
	Si sta utilizzando l'adattatore non appropriato o nessun adattatore.	Assicurarsi che l'adattatore sia quello adatto all'iPhone o all'iPod.
	L'iPhone o l'iPod non sono stati installati correttamente.	Rimuovere l'iPhone o l'iPod dalla base e verificare se vi siano ostruzioni nei connettori della base o dei dispositivi. Quindi riposizionarli sulla base.

Risoluzione dei problemi

Sintomo	Possibile problema	Soluzione
L'iPhone o l'iPod non rispondono al sistema di altoparlanti	L'iPhone o l'iPod non sono stati installati correttamente.	Rimuovere l'iPhone o l'iPod dalla base e verificare se vi siano ostruzioni nei connettori della base o dei dispositivi. Quindi riposizionarli sulla base.
	Il software dell'iPhone o dell'iPod è obsoleto.	Effettuare l'aggiornamento del software. Per informazioni, visitare il sito www.apple.com/ipod/download .
	L'iPhone o l'iPod sono bloccati.	Assicurarsi che l'iPhone o l'iPod funzionino correttamente prima di collocarli sulla base dell'unità. Per informazioni, consultare il manuale dell'iPhone o dell'iPod.
	Si stanno utilizzando iPod di prima o seconda generazione, iPod shuffle o altri dispositivi.	Il sistema di altoparlanti non è in grado di controllare tali modelli di iPod o altri dispositivi.
L'iPhone o l'iPod non si caricano	L'iPhone o l'iPod non sono stati installati correttamente.	Rimuovere l'iPhone o l'iPod dalla base e verificare se vi siano ostruzioni nei connettori della base o dei dispositivi. Quindi riposizionarli sulla base.
	L'iPhone o l'iPod sono bloccati.	Assicurarsi che l'iPhone o l'iPod funzionino correttamente prima di collocarli sulla base dell'unità. Per informazioni, consultare il manuale dell'iPhone o dell'iPod.
	L'adattatore CA non è collegato ad una presa a muro oppure il connettore non è inserito nella presa dell'alimentatore posta sul retro del sistema di altoparlanti.	Inserire l'adattatore CA in una presa a muro e collegare il connettore nella presa dell'alimentatore posta sul retro del sistema di altoparlanti.

Risoluzione dei problemi

Sintomo	Possibile problema	Soluzione
Il suono è distorto	Il volume è troppo alto.	Ridurre il volume.
	Sorgente sonora distorta.	Se la sorgente audio originale dell'iPhone o dell'iPod (MP3) è di qualità scadente, la distorsione e il rumore sono facilmente riscontrabili con altoparlanti di elevata potenza. Provare con una sorgente audio differente, come ad es. un CD audio.
Il telecomando non funziona	La batteria è scarica.	Sostituire la batteria con una batteria carica.
	Il telecomando non è puntato verso il sistema di altoparlanti.	Puntare il telecomando verso il sistema Altec Lansing e utilizzarlo ad una distanza di massimo 3 metri dall'unità.
Nessun suono dal dispositivo collegato alla presa AUX, come ad es. un lettore MP3 o CD	Il volume del dispositivo è troppo basso.	Aumentare il volume del dispositivo fino a circa $\frac{3}{4}$ del volume.
	Il selettore della sorgente non è impostato su AUX.	Impostare il selettore su AUX.
Il sistema di altoparlanti manifesta un funzionamento irregolare o imprevisto; i controlli non funzionano	La causa può essere dovuta all'elettricità statica, a una momentanea interruzione di corrente o a condizioni di funzionamento anomali.	<ol style="list-style-type: none">1. Scollegare la spina dell'adattatore CA dalla presa del sistema di altoparlanti.2. Posizionare l'impugnatura per riporre via il sistema.3. Attendere 20-30 secondi.4. Posizionare l'impugnatura in posizione di appoggio. Ricollegare la spina dell'adattatore CA nella presa del sistema di altoparlanti. Nota: per informazioni sulle possibili posizioni dell'impugnatura, vedere la sezione Posizionamento dell'impugnatura regolabile.

ALTEC LANSING – GARANZIA LIMITATA DI UN ANNO (GARANZIA LIMITATA DI DUE ANNI PER UNIONE EUROPEA)

Che cosa copre questa garanzia?

Altec Lansing garantisce che i propri prodotti sono esenti da difetti nei materiali e nella lavorazione, salvo eccezioni indicate di seguito.

Qual è il periodo di copertura della garanzia?

Per i prodotti acquistati nell'Unione Europea la garanzia è valida per un periodo di due anni a partire dalla data di acquisto. Per i prodotti acquistati al di fuori dell'Unione Europea la garanzia è valida per un periodo di un anno a partire dalla data di acquisto. Eventuali garanzie implicite previste dalle leggi vigenti saranno soggette ai limiti di durata stabiliti nella garanzia limitata. Alcuni Stati e/o Stati membri dell'Unione Europea non consentono la limitazione della durata della garanzia implicita; in tal caso, la limitazione di cui sopra potrebbe non essere applicabile.

Che cosa non copre questa garanzia?

La presente garanzia non si applica a difetti, cattivo funzionamento o guasti dovuti a errata installazione, utilizzo improprio o abuso, mancato utilizzo o utilizzo errato delle informazioni fornite, utilizzo con apparecchiature non idonee o difettose. (Per informazioni sull'installazione, sul funzionamento e sull'utilizzo del prodotto, consultare la Guida fornita con il prodotto. Qualora si desideri un manuale aggiuntivo, sarà possibile scaricarlo dal sito www.alteclansing.com). La presente garanzia non copre i danni indiretti o accidentali. Alcuni Stati non consentono l'esclusione o la limitazione dei danni accidentali o indiretti, pertanto la suddetta limitazione o esclusione potrebbe non essere applicabile.

In che modo Altec Lansing rimedierà al problema?

Altec Lansing, a propria discrezione, riparerà o sostituirà il prodotto rivelatosi difettoso nei materiali o nella lavorazione. Se il prodotto non fosse più in produzione oppure non fosse disponibile, Altec Lansing potrà sostituire il prodotto con uno simile o migliore.

Come ottenere il servizio previsto dalla garanzia

Per ottenere la riparazione o la sostituzione di un prodotto, occorre contattare Altec Lansing tramite indirizzo di posta elettronica entro il periodo di garanzia (csupport@alteclansing.com). Sarà necessario fornire il proprio nome, indirizzo, indirizzo di posta elettronica, numero di telefono, data di acquisto e una descrizione completa del problema riscontrato. Negli Stati Uniti è possibile contattare Altec Lansing tramite telefono al numero 1-800-ALTEC88 (si consiglia di tenere a portata di mano le stesse informazioni). Qualora i prodotti dovessero presentare difetti nei materiali o nella lavorazione, Altec Lansing fornirà un'autorizzazione di reso e le istruzioni per la

spedizione del reso. Le spese di spedizione del reso sono a carico del produttore e il reso deve essere accompagnato dalla prova di acquisto originale. L'utente è responsabile della ricezione del prodotto da parte di Altec Lansing, pertanto è tenuto a garantire una corretta spedizione.

Effetto delle normative nazionali

La presente garanzia conferisce all'utente diritti legali specifici, oltre ad eventuali altri diritti che possono variare da Stato a Stato. Gli utenti appartenenti all'Unione Europea potrebbero beneficiare di altri diritti derivanti dall'applicazione delle normative nazionali dei singoli Stati membri, atte a disciplinare la vendita dei prodotti Altec Lansing. La presente garanzia non entra in conflitto con tali diritti.

Le garanzie e i provvedimenti sopra citati sono le uniche forme di garanzia a disposizione dell'acquirente, sia nel caso in cui lo prevedano specifiche normative nazionali in vigore che per tutti quegli ambiti in cui risultano applicabili.

TRATTAMENTO DEL DISPOSITIVO ELETTRICO O ELETTRONICO A FINE VITA



Questo simbolo sul prodotto o sulla sua confezione indica che il prodotto non deve essere considerato come un normale rifiuto domestico, ma deve invece essere consegnato ad un punto di raccolta appropriato per il riciclo di apparecchi elettrici ed elettronici. Assicurandosi che questo prodotto sia smaltito correttamente, si contribuirà a prevenire potenziali conseguenze negative per l'ambiente e per la salute che potrebbero altrimenti essere causate dal suo smaltimento inadeguato. Il riciclaggio dei materiali aiuta a conservare le risorse naturali. Per informazioni dettagliate circa il riciclaggio di questo prodotto, contattare l'ufficio comunale o il servizio locale di smaltimento rifiuti.

Willkommen

Vielen Dank für Ihr Vertrauen, das Sie uns mit dem Kauf des Lautsprechersystems Altec Lansing inMotion Classic entgegenbringen. Dieses Lautsprechersystem wurde speziell für den Einsatz mit Ihrem iPhone und iPod entwickelt und bietet qualitativ hochwertigen Sound für Ihre Musik.

Dieses Altec Lansing Lautsprechersystem ist mit folgenden Modellen kompatibel:

- iPhone 3G
- iPhone
- iPod touch (2. Generation)
- iPod touch (1. Generation)
- iPod classic
- iPod mit Video
- iPod nano (4. Generation)
- iPod nano (3. Generation)
- iPod nano (2. Generation)
- iPod nano (1. Generation)
- iPod mit Farbdisplay
- iPod mini
- iPod mit Click Wheel

Lesen Sie diese Bedienungsanleitung bitte sorgfältig durch, und beachten Sie die Anleitungen zur Installation und Verwendung Ihres inMotion Classic Lautsprechersystems.

Beachten Sie bitte vor der Installation oder Inbetriebnahme es Altec Lansing inMotion Classic Lautsprechersystems die Produktsicherheitsinformationen.

Unterstützung anfordern

Antworten auf die meisten Fragen hinsichtlich Einrichtung und Leistung können Sie dem Abschnitt Fehlersuche dieses Handbuchs entnehmen. Sie können außerdem die häufig gestellten Fragen (FAQ) im Kundendienstbereich unserer Website unter www.alteclansing.com zurate ziehen.

Falls Sie die gewünschten Informationen auch dort nicht finden und in Nordamerika leben, rufen Sie bitte unser Serviceteam an, und fragen um Rat, bevor Sie dieses Produkt als Garantiefall an Ihren Händler weiterleiten.

Tel: 800-258-3288 *(In den USA und Kanada gebührenfrei)*

E-Mail: csupport@alteclansing.com

Wenn Sie außerhalb von Nordamerika leben, besuchen Sie bitte unsere Website unter www.alteclansing.com, und wählen Sie Ihre Region oder Ihr Land aus, um den entsprechenden Vertriebspartner für Ihr Land zu identifizieren.

Bitte schauen Sie für die jeweils aktuellsten Informationen auf unsere Website unter www.alteclansing.com.

Internationaler Vertrieb

Internationale Kunden: Weitere Informationen zum Vertrieb von Altec Lansing Produkten in ihrem Heimatland finden Sie unter www.alteclansing.com, klicken Sie dort bitte auf Ihre Region.

Ihr Produkt registrieren

Besuchen Sie www.alteclansing.com, um Ihr Produkt online zu registrieren, damit wir Ihnen den bestmöglichen Service und technische Unterstützung bieten können.



Das Blitzsymbol warnt den Benutzer vor einer nicht abgeschirmten Spannung im Gehäuse, die so hoch sein kann, dass Personen einen elektrischen Schlag erleiden können.



Vorsicht:
Gefahr durch oblittrierten Stromschlag, wenn offen

Achtung: Nehmen Sie nicht den Gehäusedeckel (oder die Gehäuserückseite) ab, es besteht Gefahr eines elektrischen Schlags. Teile im Inneren des Geräts können nicht vom Nutzer selbst repariert bzw. ausgetauscht werden. Bitte wenden Sie sich im Servicefall an einen Fachhändler.



Das Ausrufezeichensymbol weist den Benutzer auf wichtige Bedienungs- und Wartungshinweise in der mitgelieferten Bedienungsanleitung hin.

ACHTUNG

Verwenden Sie zu Ihrer eigenen Sicherheit diesen (gepolten) Stecker nicht mit einem Verlängerungskabel, einer Buchse oder einem anderen Anschluss, falls sich dessen Steckkontakte nicht vollständig in das Gegenstück einführen lassen.

WARNUNG

Bitte setzen Sie das Gerät nicht Regen oder Feuchtigkeit aus, um die Gefahr eines elektrischen Schocks zu vermindern.

WICHTIGE SICHERHEITSHINWEISE

1. Lesen Sie diese Hinweise.
2. Bewahren Sie diese Hinweise auf.
3. Beachten Sie alle Warnungen.
4. Befolgen Sie alle Anweisungen.
5. Verwenden Sie dieses Gerät nicht in der Nähe von Wasser. Dieses Gerät sollte vor Tropfen und Spritzern geschützt werden und keine mit Flüssigkeit gefüllten Gegenstände, wie z.B. Vasen, dürfen auf das Gerät gestellt werden.
6. Nur mit einem trockenen Tuch säubern.
7. Die Ventilationsöffnungen nicht blockieren. Führen Sie die Installationen den Anweisungen des Herstellers entsprechend durch.
8. Nicht in der Nähe von Wärmequellen wie z.B. Radiatoren, Warmlufteintrittsöffnungen, Öfen oder anderen wärmeerzeugenden Geräten (einschließlich Verstärker) aufstellen.
9. Umgehen Sie nicht den Sicherheitszweck des polarisierten bzw. geerdeten Steckers. Ein polarisierter Stecker verfügt über zwei Stifte, von denen einer breiter ist als der andere. Ein Erdungsstecker hat zwei Stifte und einen weiteren Erdungsstift. Der breitere Stift bzw. der dritte Stift sind für Ihre Sicherheit gedacht. Wenn der Stecker des Geräts nicht in Ihre Steckdose passt, ziehen Sie einen Elektriker zurate, um die veraltete Steckdose zu ersetzen.

10. Achten Sie darauf, dass niemand auf das Netzkabel tritt und schützen Sie es davor, geknickt zu werden – vor allem an den Steckern, Verlängerungsleitungen und an den Stellen, an denen es aus dem Gerät austritt.
11. Verwenden Sie nur vom Hersteller angegebene Befestigungen/Zubehörteile.
12.  Verwenden Sie das Gerät nur mit dem vom Hersteller angegebenen oder mit dem Gerät gelieferten Wagen, Ständer, Stativ, Tisch oder entsprechender Halterung. Wenn ein Wagen verwendet wird, seien Sie vorsichtig, wenn Sie den Wagen mit dem Gerät bewegen, um Verletzungen durch ein mögliches Umfallen zu vermeiden.
13. Ziehen Sie bei Gewittern oder im Fall, dass das Gerät für längere Zeit nicht verwendet werden soll, den Stecker aus der Steckdose.
14. Wenden Sie sich im Servicefall bitte stets an qualifiziertes Fachpersonal. Eine Reparatur ist erforderlich, wenn das Gerät auf irgendeine Art beschädigt wurde, z.B. wenn das Netzkabel oder der Stecker beschädigt ist, Flüssigkeit oder Gegenstände in das Gerät hineingelangt sind, das Gerät Regen oder Feuchtigkeit ausgesetzt war, nicht korrekt funktioniert oder fallen gelassen wurde.
15. Nicht an einer Stelle aufbauen, an der der Zugriff zum Netzstecker verhindert wird. Das Ziehen des Netzsteckers ist die einzige Art, um sicherzustellen, dass keinerlei Strom im Gerät ist. Diese Option muss jederzeit leicht zugänglich sein.
16. Stellen Sie das Gerät nicht an einer abgeschlossenen Fläche (z. B. in einem Bücherregal oder Schrank) auf.

HINWEIS Der Lithium-Ionen-Akku muss ordnungsgemäß recycelt oder entsorgt werden. Informationen zur ordnungsgemäßen Verwendung und Entsorgung des Akkus erhalten Sie bei Ihrem lokalen Recyclinghof.

Beachten Sie bitte die FCC-Informationen und die Sicherheitslogos auf der Unterseite des Geräts.

Inhalt

Willkommen.....	100
Sicherheitsinformationen.....	101
Lieferumfang	103
Erste Schritte.....	104
Adapter für den iPhone und iPod einsetzen und entfernen	106
Funktionen und Leuchtanzeigen am Lautsprechersystem.....	107
Bedienung des Lautsprechersystems	810
Details zur Fernbedienung	110
Mit Ihrem iPhone oder iPod Musik hören.....	112
Ihr iPhone oder Ihren iPod aufladen.....	114
Radio hören.....	114
Über einen nicht andockbaren iPod oder ein anderes Audiogerät Musik hören.....	115
Pflege Ihres Lautsprechersystems	115
Fehlerbehebung	116
Garantie.....	119

Altec Lansing inMotion Classic Lautsprechersystem

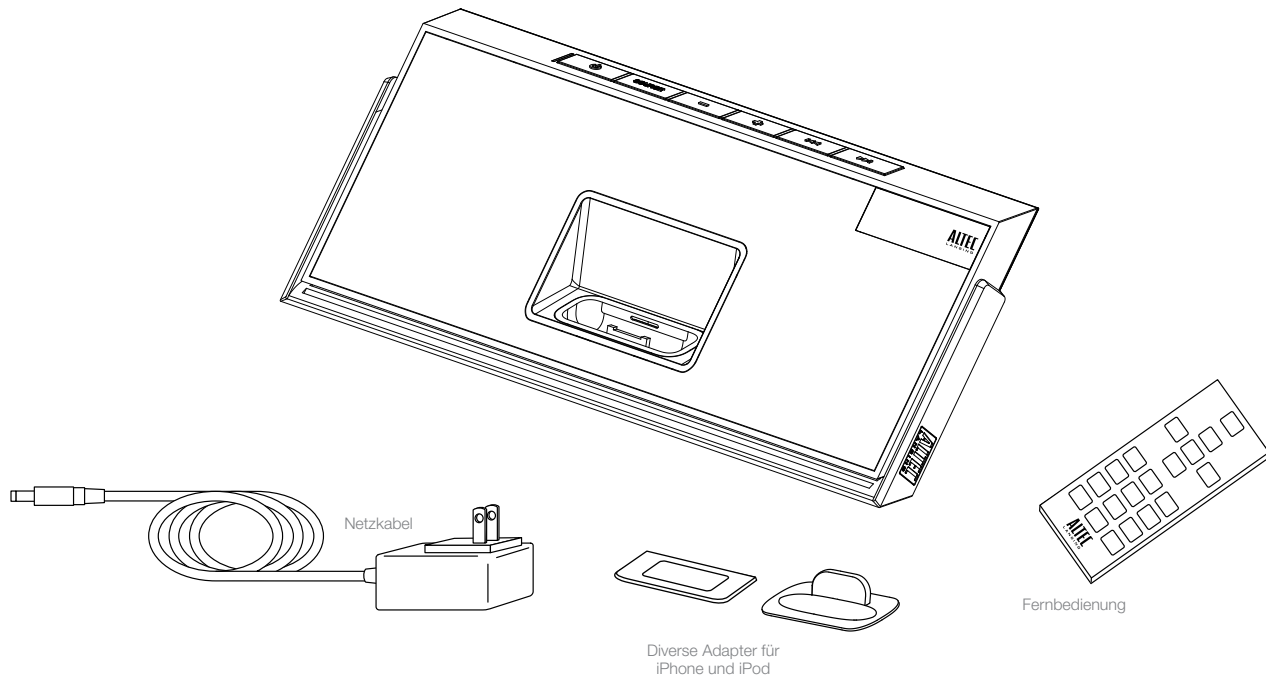

Erste Schritte

Den Multifunktionsgriff nutzen

Ihr Altec Lansing inMotion Classic Lautsprechersystem bietet einen praktischen Multifunktionsgriff, der sowohl als Tragegriff als auch als Ständer genutzt werden kann.

Den Griff als Ständer für das Lautsprechersystem nutzen	Der Multifunktionsgriff lässt sich auch als Ständer verwenden. Drehen Sie den Griff ganz nach hinten. Nehmen Sie den Griff, und drehen Sie ihn einfach aus der Transport- oder Trageposition nach hinten.
---------------------------------------------------------	-----------------------------------------------------------------------------------------------------------------------------------------------------------------------------------------------------------

Den Multifunktionsgriff zum Tragen des Lautsprechers nutzen	Drehen Sie den Griff nach oben. Nehmen Sie den Griff, und drehen Sie ihn einfach aus der Transportposition nach hinten bzw. aus der Ständerposition nach vorne.
-------------------------------------------------------------	-----------------------------------------------------------------------------------------------------------------------------------------------------------------

Das Lautsprechersystem transportieren	Drehen Sie den Griff ganz nach unten und klemmen Sie ihn unter die Unterseite des Geräts. Nehmen Sie den Griff, und drehen Sie ihn einfach aus der Ständer- oder Trageposition nach unten. Wenn sich der Griff in der Transportposition befindet, schaltet sich das Lautsprechersystem automatisch aus.
---------------------------------------	---------------------------------------------------------------------------------------------------------------------------------------------------------------------------------------------------------------------------------------------------------------------------------------------------------

ACHTUNG Damit Ihr iPhone oder Ihren iPod nicht versehentlich herausfällt, nehmen Sie das Gerät bitte aus der Docking-Station, bevor Sie das Lautsprechersystem am Griff anheben..

Das Netzkabel anschließen

1 Schließen Sie das Netzkabel an die entsprechende Buchse des Lautsprechersystems an.

Die Buchse befindet sich auf der Rückseite des Systems.

2 Stecken Sie das Netzkabel in eine Steckdose.

ACHTUNG Um eine optimale Leistung sicherzustellen, sollten Sie nur das mitgelieferte Netzkabel verwenden.

Den Lithium-Ionen-Akku aufladen

Ihr Altec Lansing inMotion Classic Lautsprechersystem hat einen integrierten Lithium-Ionen-Akku. Dieser Akku sollte vor der ersten Inbetriebnahme des Lautsprechersystems vollständig aufgeladen werden. Ist der Akku vollständig aufgeladen ermöglicht er bis zu 5 Stunden Musikwiedergabe.

Wenn das Batteriesymbol auf dem LCD-Display ein einziges Segment anzeigt, sollte der Akku aufgeladen werden. Wenn das Batteriesymbol blinkt, wird das Lautsprechersystem in Kürze automatisch ausgeschaltet.

1 Schließen Sie das Lautsprechersystem an eine Steckdose an.

Siehe Kapitel *Das Netzkabel anschließen*. Wenn das Lautsprechersystem eingeschaltet ist, zeigt das Batteriesymbol auf dem LCD-Display, dass der Akku aufgeladen wird.

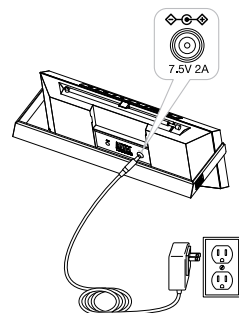

Erste Schritte

2 Laden Sie den Akku auf.

Ladezeit: Ca. 4 Stunden, bis der Akku voll aufgeladen ist.
Wenn der Akku vollständig aufgeladen ist, wird ein volles Batteriesymbol angezeigt.

WARNUNG Während des Aufladens wird der Akku normalerweise warm.
Aus Sicherheitsgründen sollten daher leicht entzündbare Materialien vom Lautsprechersystem ferngehalten werden.

Den Akku austauschen

- 1 Ziehen Sie das Netzkabel des inMotion Classic aus der Steckdose.**
- 2 Entfernen Sie die Abdeckung des Akkufachs auf der Rückseite des Geräts, indem Sie die Schraube herausdrehen.**
- 3 Nehmen Sie den Akku heraus.**

ACHTUNG Wird der Akku falsch ersetzt, besteht Explosionsgefahr.
Ersetzen Sie ihn nur durch einen gleichen oder äquivalenten Batterietyp.
Setzen Sie den Akku niemals übermäßiger Hitze wie z.B. durch Sonne, Feuer, etc. aus.

ENTSORGUNG DES AKKUS Der in diesem Produkt verwendete Akku muss ordnungsgemäß recycelt oder entsorgt werden. Informationen zur ordnungsgemäßen Verwendung und Entsorgung des Akkus erhalten Sie bei Ihrem lokalen Recyclinghof.

Nennspannung: 3;7 V Kapazität: 1800mAh Typ: McR18650

Batterie in die Fernbedienung einlegen

Die (im Lieferumfang enthaltene) Batterie der Fernbedienung ist nicht ab Werk eingelegt. Führen Sie die folgenden Schritte aus, um die Batterie einzulegen.

1 Öffnen Sie das Batteriefach.

Die Abdeckung des Batteriefachs befindet sich am unteren Ende der Fernbedienung. Ziehen Sie einfach an der Lasche, um das Batteriefach zu öffnen.

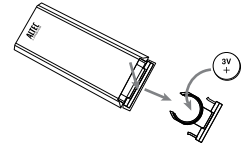

2 Legen Sie die im Lieferumfang enthaltene Knopf-Batterie (CR2025) so ein, dass sie korrekt im Batteriefach liegt.

Stellen Sie sicher, dass die Polarität (die + und – Seiten der Batterie) korrekt ist.

3 Schließen Sie das Batteriefach wieder.

HINWEIS Entsorgen Sie gebrauchte Batterien bitte vorschriftsmäßig.

Adapter für den iPhone und iPod einsetzen und entfernen

Im Lieferumfang Ihres Altec Lansing inMotion Classic Lautsprechersystems sind austauschbare Adapter für alle gängigen iPhone- und iPod-Modelle enthalten. Diese Adapter sorgen dafür, dass Ihr iPhone oder iPod korrekt in das Dock des Lautsprechersystems passt. Mit der Einführung neuer iPhone- und iPod-Modelle werden Kunden auch neue Adapter zur Verfügung gestellt. Sie können den Adapter verwenden, der mit Ihrem iPhone oder iPod mitgeliefert wird oder unter www.apple.com erhältlich ist.

Einen Adapter einsetzen

1 Wählen Sie den richtigen Adapter für Ihr iPhone oder Ihren iPod aus.

Durch die Verwendung des richtigen Adapters stellen Sie sicher, dass Ihr iPhone oder iPod richtig im Dock sitzt.

2 Drücken Sie den Adapter für Ihr iPhone oder Ihren iPod vorsichtig in das Dock.

Jetzt können Sie Ihr iPhone oder Ihren iPod vorsichtig in das Dock einsetzen.

HINWEIS Ihr iPhone oder iPod darf sich nicht in einer Schutzhülle befinden.

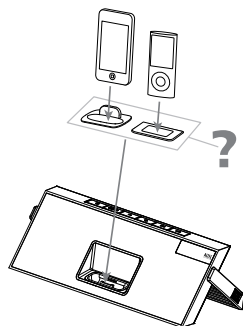

Einen Adapter entfernen







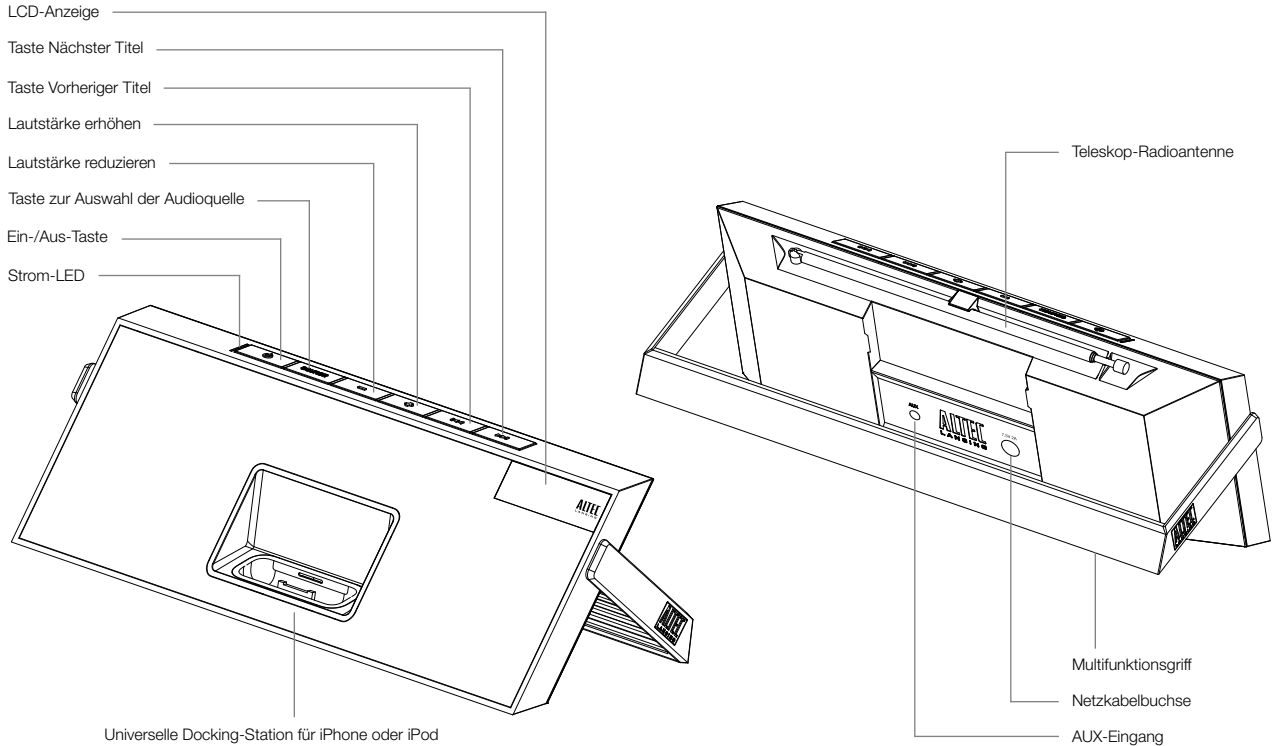

1 Entfernen Sie Ihr iPhone oder Ihren iPod.

2 Ziehen Sie den Adapter vorsichtig nach oben

Funktionen und Leuchtanzeigen am Lautsprechersystem



Bedienung des Lautsprechersystems

Lautsprechersystem einschalten	Stellen Sie sicher, dass das Netzkabel an das System und an eine Steckdose angeschlossen ist. Im Kapitel <i>Erste Schritte</i> erhalten Sie weitere Informationen hierzu. Drücken Sie die Taste  .
Lautsprechersystem ausschalten	Drücken Sie die Taste  . Wenn Sie mit der Nutzung Ihres Lautsprechersystems fertig sind, denken Sie bitte daran, sowohl das Lautsprechersystem als auch Ihr iPhone, Ihren iPod oder Ihren anderen MP3-Player auszuschalten, um Strom zu sparen.
Audioquelle ändern	Drücken Sie die Taste „SOURCE“, um die verschiedenen Audioquellen anzuzeigen und auszuwählen: iPod, FM-Radio oder AUX.
Lautstärke erhöhen	Drücken Sie die Taste „+“.
Lautstärke reduzieren	Drücken Sie die Taste „-“.
Zum Anfang des auf Ihrem iPhone oder iPod laufenden Titels springen	Drücken Sie im Modus „iPod“ die Taste  .
Den derzeit auf Ihrem iPhone oder iPod laufenden Titel zurückspulen	Halten Sie im Modus „iPod“ die Taste  .gedrückt.
Zum Anfang des nächsten Titels auf Ihrem iPhone oder iPod springen	Drücken Sie im Modus „iPod“ die Taste  .
Den derzeit auf Ihrem iPhone oder iPod laufenden Titel vorspulen	Halten Sie im Modus „iPod“ die Taste  gedrückt.
Radiosender einstellen	Drücken Sie im Modus „FM“ die Tasten  und  . Weitere Informationen hierzu finden Sie im Kapitel <i>Radio hören</i> .

Bedienung des Lautsprechersystems

Radiosender suchen

Halten Sie im Modus „FM“ die Taste **◀▶** oder **▶▶** gedrückt. Weitere Informationen hierzu finden Sie im Kapitel *Radio hören*.

Über einen nicht andockbaren iPod oder einen anderen MP3-Player Musik hören

Im Kapitel *Über einen nicht andockbaren iPod oder ein anderes Audiogerät Musik hören* finden Sie detaillierte Informationen über die Verwendung von Geräten, die über den AUX-Eingang des Lautsprechersystems angeschlossen werden.

Alle Einstellungen zurücksetzen

Halten Sie die Tasten **⏻** und **◀▶** bei eingeschaltetem Lautsprechersystem gleichzeitig einige Sekunden lang gedrückt. Wenn das Wort „RESET ?“ im Display angezeigt wird, drücken Sie die Taste **⏻** , um alle Einstellungen zurückzusetzen.

FM-Frequenzbereich auswählen

Setzen Sie alle Einstellungen zurück (siehe oben), und drücken Sie die Tasten „+“ und „-“, um Ihre Region auszuwählen (“REGION 1: USA,” “REGION 2: EUROPA/ASIEN,” “REGION 3: JAPAN BREIT,” oder “REGION 4: JAPAN.”) Drücken Sie anschließend die Taste **⏻** , um Ihre Auswahl zu speichern.

Details zur Fernbedienung

Über die Fernbedienung können Sie zahlreiche Funktionen Ihres Altec Lansing inMotion Classic Lautsprechersystems steuern:

Lautsprechersystem einschalten	Drücken Sie die Taste  .
Lautsprechersystem ausschalten	Drücken Sie die Taste  .
Lautstärke erhöhen	Drücken Sie die Taste "+".
Lautstärke reduzieren	Drücken Sie die Taste "-".
Titel auf Ihrem iPhone oder iPod wiedergeben/anhalten	Drücken Sie im Modus „iPod“ die Taste  , um mit der Wiedergabe eines ausgewählten Titels zu beginnen. Drücken Sie die Taste erneut, um ihn anzuhalten.
Zum Anfang des auf Ihrem iPhone oder iPod laufenden Titels springen	Drücken Sie im Modus „iPod“ die Taste  .
Den derzeit auf Ihrem iPhone oder iPod laufenden Titel zurückspulen	Halten Sie im Modus „iPod“ die Taste  gedrückt.
Zum Anfang des nächsten Titels auf Ihrem iPhone oder iPod springen	Drücken Sie im Modus „iPod“ die Taste  .
Den derzeit auf Ihrem iPhone oder iPod laufenden Titel vorspulen	Halten Sie im Modus „iPod“ die Taste  gedrückt.
Radiosender einstellen	Drücken Sie im Modus „FM“ die Tasten  und  . Weitere Informationen hierzu finden Sie im Kapitel Radio hören.

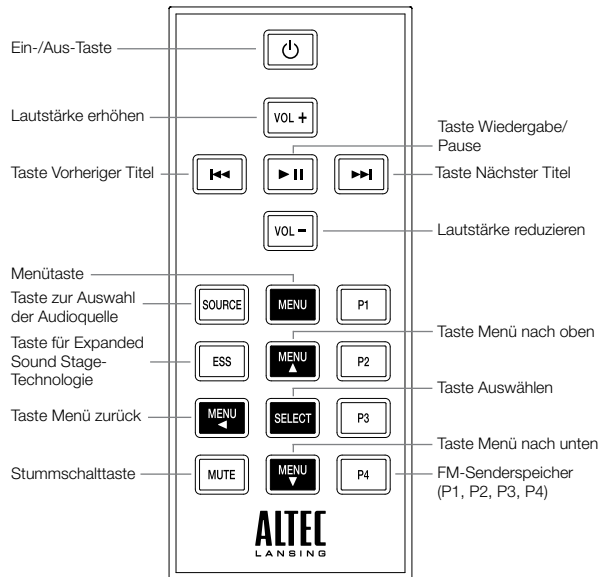

Details zur Fernbedienung

Radiosender suchen	Halten Sie im Modus „FM“ die Taste ◀▶ oder ▶▶ gedrückt. Weitere Informationen hierzu finden Sie im Kapitel <i>Radio hören</i> .
Radiosender speichern	Stellen Sie im Modus „FM“ den Sender ein, den Sie speichern möchten, und halten Sie dann eine der Senderspeichertasten (P1, P2, P3 oder P4) gedrückt. Weitere Informationen hierzu finden Sie im Kapitel <i>Radio hören</i> .
Einen gespeicherten Radiosender auswählen	Drücken Sie im Modus „FM“ die entsprechende Senderspeichertaste (P1, P2, P3 oder P4) des Senders, den Sie hören möchten. Weitere Informationen hierzu finden Sie im Kapitel <i>Radio hören</i> .
Audioquelle ändern	Drücken Sie die Taste „SOURCE“, um die verschiedenen Audioquellen anzuzeigen und auszuwählen: iPod, FM-Radio oder AUX.
Auf das Menü des iPods zugreifen	Drücken Sie die Taste MENU , um auf das Menü des iPods zuzugreifen.
Im Menü nach oben navigieren	Drücken Sie die Taste MENU ▲ , um im Menü des iPods nach oben zu blättern.
Im Menü nach unten navigieren	Drücken Sie die Taste MENU ▼ , um im Menü des iPods nach unten zu blättern.
Im Menü zurück navigieren	Drücken Sie die Taste MENU ◀ , um im Menü des iPods eine Ebene zurückzugehen.
Im Menü eine Auswahl treffen	Drücken Sie die Taste [SELECT icon], um im Menü des iPods eine Auswahl zu treffen.
Expanded Sound Stage-Technologie aktivieren	Drücken Sie die Taste „ESS“, um vollen Surround-Sound zu aktivieren.
Das Gerät stummschalten	Drücken Sie die Taste „MUTE“, um das Gerät stummzuschalten. Drücken Sie die Taste „MUTE“ erneut, um die Stummschaltung wieder aufzuheben.

HINWEIS Halten Sie die Fernbedienung in Richtung des inMotion Classic Lautsprechersystems, um eine optimale Leistung zu erzielen.

Mit Ihrem iPhone oder iPod Musik hören

Lautsprechersystems.

2 Wählen Sie den Modus „iPod“ aus.

Drücken Sie die Taste „SOURCE“ am Lautsprechersystem oder an der Fernbedienung, bis im LCD-Display „iPod“ angezeigt wird.

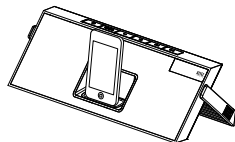

3 Drücken Sie die Taste ►► auf Ihrem iPhone oder iPod.

Die Musik auf Ihrem iPhone oder iPod wird gestartet. iPod-Modelle der 3. Generation, der iPod touch und das iPhone können über das Lautsprechersystem und die Fernbedienung gesteuert werden.

4 Passen Sie die Lautstärke an.

Drücken Sie die Tasten „+“ und „-“ am Altec Lansing Lautsprechersystem bzw. an der Fernbedienung, um die Lautstärke anzupassen.

5 Wählen Sie den gewünschten Titel.

Drücken Sie die Taste ►► oder ◀◀ am Lautsprechersystem oder der Fernbedienung, um zum nächsten oder vorherigen Titel zu wechseln. Halten Sie während der Wiedergabe eines Titels die Taste ►► oder ◀◀ am Lautsprechersystem oder der Fernbedienung gedrückt, um den laufenden Titel vor- oder zurückzuspulen.

HINWEIS Sie können die Laufzeit des Akkus verlängern, indem Sie die Lautstärke am Lautsprechersystem reduzieren.

HINWEIS Während des Batteriebetriebs schaltet sich das Lautsprechersystem automatisch aus, wenn mehrere Minuten lang kein Audiosignal empfangen wird. Hierdurch wird die Lebensdauer des Akkus geschont. Drücken Sie die Taste ⏻, um das Lautsprechersystem wieder einzuschalten.

HINWEIS Das Lautsprechersystem ist mit der Weck- und Sleep-Funktion bestimmter iPhone- und iPod-Modelle kompatibel. Damit diese Funktionen korrekt funktionieren können, muss das Lautsprechersystem an eine Steckdose angeschlossen sein. Wenn ein iPhone oder iPod angedockt ist, schaltet sich das Lautsprechersystem nicht automatisch aus, so dass Wecker oder Sleep-Funktion über das Lautsprechersystem genutzt werden können. Detaillierte Informationen zur Nutzung dieser Funktionen finden Sie in der Bedienungsanleitung des iPhone bzw. iPod.

HINWEIS Wenn beim Netzbetrieb kein iPhone oder iPod angedockt ist und mehrere Minuten lang kein Audio-Eingangssignal empfangen wird, schaltet sich das Lautsprechersystem automatisch aus, um Strom zu sparen. Drücken Sie die Taste ⏻, um das Lautsprechersystem wieder einzuschalten.

Mit Ihrem iPhone oder iPod Musik hören

Über die Fernbedienung Funktionen Ihres iPhone oder iPod steuern

Funktion Zufällige Titelwahl	Drücken Sie die Taste P1 an der Fernbedienung einmal, um den Zufallsmodus zu wechseln. SH ALBU wird angezeigt, wenn sich das System im Modus Zufälliges Album befindet. SH SONG wird angezeigt, wenn sich das System im Modus Zufälliger Titel befindet. SH OFF wird angezeigt, wenn die Zufallsfunktion ausgeschaltet ist. Hinweis: Bei einigen älteren iPod-Modellen müssen Sie die Taste P2 drücken. Die Funktionalität kann je nach iPhone- oder iPod-Modell abweichen.
------------------------------	-----------------------------------------------------------------------------------------------------------------------------------------------------------------------------------------------------------------------------------------------------------------------------------------------------------------------------------------------------------------------------------------------------------------------------------------------------------------------------

Wiederholfunktion	Drücken Sie die Taste P2 an der Fernbedienung einmal, um den Wiederholmodus zu wechseln. RPT ONE wird angezeigt, wenn sich das System im Modus Titel wiederholen befindet. RPT ALL wird angezeigt, wenn sich das System im Modus Alle wiederholen befindet. RPT OFF wird angezeigt, wenn die Wiederholfunktion ausgeschaltet ist. Hinweis: Bei einigen älteren iPod-Modellen müssen Sie die Taste P1 drücken. Die Funktionalität kann je nach iPhone- oder iPod-Modell abweichen.
-------------------	-----------------------------------------------------------------------------------------------------------------------------------------------------------------------------------------------------------------------------------------------------------------------------------------------------------------------------------------------------------------------------------------------------------------------------------------------------------------------------------

Auf die vorherige Wiedergabeliste zugreifen	Drücken Sie die Taste P3 an der Fernbedienung.
---------------------------------------------	------------------------------------------------

Auf die nächste Wiedergabeliste zugreifen	Drücken Sie die Taste P4 an der Fernbedienung.
-------------------------------------------	------------------------------------------------

Ihr iPhone oder Ihren iPod aufladen

Wenn Ihr iPhone oder iPod im Dock sitzt und das Altec Lansing Classic Lautsprechersystem an eine Steckdose angeschlossen ist, wird Ihr iPod aufgeladen (bis er vollständig aufgeladen ist) – auch wenn das Lautsprechersystem ausgeschaltet ist.

Radio hören

- 1 Ziehen Sie die Teleskopantenne vollständig aus, um einen optimalen Radioempfang zu erhalten.**

- 2 Wählen Sie den Modus „FM“ aus.**

Drücken Sie die Taste „SOURCE“ am Lautsprechersystem oder an der Fernbedienung, bis im LCD-Display „FM“ angezeigt wird.

- 3 Stellen Sie den Sender ein, den Sie hören möchten.**

Drücken Sie die Tasten **▶▶** und **◀◀** am Lautsprechersystem oder der Fernbedienung, um den gewünschten Sender auszuwählen. Halten Sie dieselben Tasten gedrückt, um den nächsten Radiosender mit gutem Empfang zu finden.

- 4 Passen Sie die Lautstärke an.**

Drücken Sie die Tasten „+“ und „-“ am Altec Lansing Lautsprechersystem bzw. an der Fernbedienung, um die Lautstärke anzupassen.

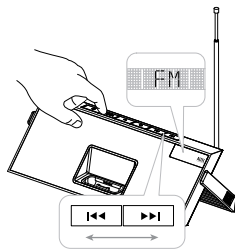

Radiosender speichern

Über die Fernbedienung Ihres Altec Lansing Lautsprechersystems können Sie bis zu 4 Radiosender speichern:

- 1 Stellen Sie den Sender ein, den Sie speichern möchten.**

Drücken Sie im Modus „FM“ die Tasten **▶▶** und **◀◀** am Lautsprechersystem oder an der Fernbedienung, um den gewünschten Sender auszuwählen.

- 2 Speichern Sie den Sender.**

Halten Sie die Taste P1, P2, P3 oder P4 an der Fernbedienung einige Sekunden lang gedrückt. Sie können auf jedem Senderspeicherplatz einen FM-Radiosender speichern.

- 3 Wiederholen Sie die Schritte, um weitere Sender zu speichern.**

Gespeicherten Radiosender auswählen

- 1 Stellen Sie sicher, dass Sie sich im Modus „FM“ befinden.**

Drücken Sie, wenn Sie sich nicht im Modus „FM“ befinden, die Taste „SOURCE“ am Lautsprechersystem oder an der Fernbedienung, bis „FM“ im LCD-Display angezeigt wird.

- 2 Drücken Sie eine Sendertaste (P1, P2, P3 oder P4) an der Fernbedienung.**

The radio will tune to your preset station.

- 3 Passen Sie die Lautstärke an.**

Drücken Sie die Tasten „+“ und „-“ am Altec Lansing Lautsprechersystem bzw. an der Fernbedienung, um die Lautstärke anzupassen.

Über einen nicht andockbaren iPod oder ein anderes Audiogerät Musik hören

Sie können auch mit einem anderen MP3-Player bzw. einem Audiogerät, das nicht mit dem Dock kompatibel ist, Musik über das Altec Lansing inMotion Classic Lautsprechersystem hören. Schließen Sie es einfach über den AUX-Eingang an. Gehen Sie hierfür folgendermaßen vor:

- 1 Sie benötigen ein 3,5 mm-Stereokabel (nicht im Lieferumfang enthalten).**

- 2 Schließen Sie das eine Ende des Stereokabels an das Audiogerät an.**

Das Audiogerät sollte entweder über eine Kopfhörerbuchse oder eine LINE OUT-Buchse verfügen, an die Sie das Kabel anschließen können.

- 3 Schließen Sie das andere Ende des Stereokabels an die Buchse AUX des Lautsprechersystems an.**

Die AUX-Buchse befindet sich auf der Rückseite des Geräts.

- 4 Wählen Sie den Modus „AUX“ aus.**

Drücken Sie die Taste „SOURCE“ am Lautsprechersystem oder an der Fernbedienung, bis im LCD-Display des Lautsprechersystems „AUX“ angezeigt wird.

- 5 Schalten Sie Ihr Gerät ein, und beginnen Sie mit der Wiedergabe.**

- 6 Passen Sie die Lautstärke an.**

Drücken Sie die Tasten „+“ und „-“ am Lautsprechersystem bzw. an der Fernbedienung, um die Lautstärke anzupassen.

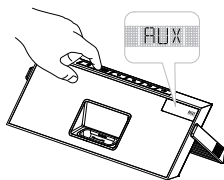
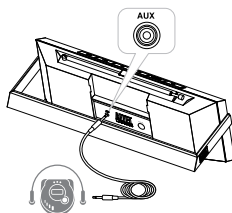

HINWEIS Unter Umständen kann es erforderlich sein, die Lautstärke auch am Audiogerät anzupassen. Die Lautstärke des Audiogeräts sollte auf ca. $\frac{3}{4}$ der Maximallautstärke eingestellt sein.

- 7 Wenn Sie die Wiedergabe über das Gerät beenden, denken Sie bitte daran, sowohl das Gerät als auch das Lautsprechersystem auszuschalten, um Strom einzusparen.**

Pflege Ihres Lautsprechersystems

Stellen Sie Ihr Lautsprechersystem auf eine ebene Oberfläche, die weder direktem Sonnenlicht noch übermäßiger Hitze ausgesetzt ist.

Schützen Sie Möbelstücke mit einem Tuch oder ähnlichem, wenn Sie das Lautsprechersystem auf einer Naturholz- oder Lackoberfläche aufstellen.

Reinigen Sie Ihr Lautsprechersystem mit einem weichen Tuch, das nur mit Seifenwasser angefeuchtet wurde. Stärkere Reinigungsmittel wie Benzol, Verdünnern oder ähnliche Materialien können die Oberfläche des Geräts beschädigen.

Fehlerbehebung

Fehler	Mögliches Problem	Lösung
Lautsprechersystem reagiert nicht (kein Strom)	Netzteil ist nicht an eine Steckdose angeschlossen oder das Netzladekabel ist nicht an das Lautsprechersystem angeschlossen.	Stecken Sie das Netzkabel in eine Steckdose, und schließen Sie es an das Lautsprechersystem an.
	Steckdose funktioniert nicht.	Stecken Sie ein anderes Gerät in dieselbe Steckdose, um deren Funktion zu prüfen.
	Der Akku ist nicht aufgeladen.	Laden Sie den Akku auf. (Informationen hierzu erhalten Sie im Kapitel <i>Erste Schritte</i> .)
	Das Gerät ist ausgeschaltet.	Schalten Sie das Lautsprechersystem ein, indem Sie die Taste ⏻ drücken. Die Anzeileuchte leuchtet auf.
iPhone oder iPod lässt sich nicht korrekt andocken	Es wird der falsche oder gar kein Adapter für das iPhone oder den iPod verwendet.	Stellen Sie sicher, dass der Adapter für Ihr iPhone oder Ihren iPod passt.
	iPhone oder iPod wurde nicht korrekt eingesetzt.	Entfernen Sie Ihr iPhone oder Ihren iPod aus dem Dock, und überprüfen Sie, ob die Verbindungsstifte am Dock oder an Ihrem iPhone oder iPod blockiert sind. Setzen Sie ihn anschließend wieder in das Dock ein.

Fehler	Mögliches Problem	Lösung
iPhone oder iPod reagiert nicht auf das Lautsprechersystem oder die Fernbedienung	iPhone oder iPod wurde nicht richtig eingesetzt.	Entfernen Sie Ihr iPhone oder Ihren iPod aus dem Dock und überprüfen Sie, ob die Verbindungsstifte am Dock oder an Ihrem iPhone oder iPod blockiert sind. Setzen Sie ihn anschließend wieder in das Dock ein.
	Ihre iPhone- oder iPod-Software ist veraltet.	Aktualisieren Sie die Software auf Ihrem iPhone oder iPod. Details hierzu finden Sie unter www.apple.com/ipod/download .
	iPhone oder iPod ist gesperrt.	Stellen Sie bitte sicher, dass Ihr iPhone oder iPod korrekt funktioniert, bevor Sie es/ihn in das Dock setzen. Detaillierte Informationen entnehmen Sie bitte der Bedienungsanleitung Ihres iPhones/Ihres iPods.
	Verwendung von iPods der 1. oder 2. Generation, iPod shuffle oder anderen Geräten.	Ihr Lautsprechersystem kann diese iPod-Modelle oder andere Geräte nicht steuern.
iPhone oder iPod wurde nicht aufgeladen	iPhone oder iPod wurde nicht richtig eingesetzt.	Entfernen Sie Ihr iPhone oder Ihren iPod aus dem Dock und überprüfen Sie, ob die Verbindungsstifte am Dock oder an Ihrem iPhone oder iPod blockiert sind. Setzen Sie ihn anschließend wieder in das Dock ein.
	iPhone oder iPod ist gesperrt.	Stellen Sie bitte sicher, dass Ihr iPhone oder iPod korrekt funktioniert, bevor Sie es/ihn in das Dock setzen. Detaillierte Informationen entnehmen Sie bitte der Bedienungsanleitung Ihres iPhones/Ihres iPods.
	Netzteil ist nicht an eine Steckdose angeschlossen oder das Netzladekabel ist nicht an das Lautsprechersystem angeschlossen.	Stecken Sie das Netzkabel in eine Steckdose, und schließen Sie es an das Lautsprechersystem an.

Fehlerbehebung

Fehler	Mögliches Problem	Lösung
Klang ist verzerrt	Der Lautstärkepegel ist zu hoch.	Setzen Sie die Lautstärke herab.
	Die Tonquelle ist verzerrt.	Ist die Qualität der ursprünglichen Klangquelle (iPhone, iPod, MP3) schlecht, werden Verzerrungen und Störgeräusche bei der Wiedergabe über leistungsstarke Lautsprecher intensiviert. Testen Sie zum Vergleich eine andere Audioquelle, z. B. eine Musik-CD.
Fernbedienung funktioniert nicht	Batterie ist schwach.	Ersetzen Sie die aktuelle Batterie durch eine neue Batterie.
	Fernbedienung zeigt nicht auf das Lautsprechersystem.	Zielen Sie mit der Fernbedienung auf das Altec Lansing Lautsprechersystem, und nähern Sie sich dem Gerät bis auf 3 Meter.
Kein Klang aus dem AUX-Gerät, z.B. von einem MP3-Player oder CD-Player, der mit der Buchse AUX verbunden ist	Die Lautstärke auf dem Gerät ist zu niedrig eingestellt.	Erhöhen Sie die Lautstärke am Gerät auf ca. ¾ der Maximallautstärke.
	AUX ist nicht als Quelle eingestellt.	Stellen Sie als Quelle AUX ein.
Das Lautsprechersystem zeigt fehlerhaftes oder unerwartetes Verhalten. Steuerungen funktionieren nicht.	Gründe hierfür könnten statische Elektrizität, eine kurzzeitige Unterbrechung der Stromzufuhr oder anomale Betriebsbedingungen sein.	<ol style="list-style-type: none">1. Ziehen Sie das Netzkabel aus der Anschlussbuchse am Lautsprechersystem.2. Drehen Sie den Griff in die Transportposition.3. Warten Sie 20-30 Sekunden.4. Drehen Sie den Griff in die Ständerposition. Schließen Sie das Netzkabel wieder an die Buchse am Lautsprechersystem an. Hinweis: Im Kapitel <i>Den Multifunktionsgriff nutzen</i> finden Sie weitere Informationen.

ALTEC LANSING ZWEIJÄHRIGE HERSTELLERGARANTIE

Worauf bezieht sich die Garantie?

Altec Lansing garantiert, dass seine Produkte keine Material- oder Herstellungsfehler aufweisen, mit Ausnahme der unten dargestellten Fälle.

Wie lange gilt die Garantie?

Für Geräte, die innerhalb der Europäischen Union erworben wurden, erstreckt sich die Garantie auf einen Zeitraum von zwei Jahren ab Kaufdatum. Für Geräte, die nicht innerhalb der Europäischen Union erworben wurden, erstreckt sich die Garantie auf einen Zeitraum von einem Jahr ab Kaufdatum.

Worauf bezieht sich die Garantie nicht?

Diese Garantie gilt nicht für Defekte, Fehlfunktionen oder Ausfälle, die auf Folgendes zurückzuführen sind: Fehlerhafter Anschluss, unsachgemäßer Gebrauch oder Nichtbefolgung der Produkthanleitungen, Missbrauch, oder Verwendung mit nicht zulässigen, nicht beabsichtigten oder defekten Geräten. (Informationen über korrekten Anschluss, Betrieb und Verwendung finden Sie in der mitgelieferten Bedienungsanleitung. Wenn Sie eine weitere Bedienungsanleitung benötigen, können Sie diese unter www.alteclansing.com herunterladen.) Diese Garantie übernimmt ebenfalls keine Folge- und beiläufigen Schäden. Manche Staaten erlauben keinen Ausschluss von Folge- und beiläufigen Schäden. Daher trifft die obenstehende Beschränkung möglicherweise nicht auf Sie zu.

Was tut Altec, um das Problem zu beheben?

Altec Lansing hat die Wahl, Produkte mit Material- oder Herstellungsfehlern entweder zu reparieren oder zu ersetzen. Wenn Ihr Produkt nicht mehr hergestellt wird oder nicht verfügbar ist, liegt es Ermessen von Altec Lansing, Ihnen ein ähnliches Altec Lansing-Produkt zur Verfügung zu stellen.

So erhalten Sie die Garantieleistungen

Um ein Produkt innerhalb der Garantiezeit reparieren oder ersetzen zu lassen, wenden Sie sich bitte an den Altec Lansing Kundenservice telefonisch unter 0800 789 6789, oder per E-Mail unter kundenservice@alteclansing.com). Bitte geben Sie Ihren Namen, Adresse, E-Mail-Adresse, Telefonnummer, das Kaufdatum des Geräts und eine vollständige Beschreibung des Problems an. Wenn das Problem tatsächlich mit dem Material oder der Herstellung zusammenhängt, wird Ihnen Altec Lansing eine Rücksendungsgenehmigung und Anweisungen für die Rücksendung zukommen lassen. Rücksendungen erfolgen zu Lasten des Kunden und müssen den ursprünglichen Kaufbeleg enthalten. Sie sollten die Sendung angemessen versichern, da Sie für das Produkt verantwortlich sind, bis es bei Altec Lansing ankommt.

Welchen Einfluss hat die staatliche Gesetzgebung auf meine Rechte?

Diese Garantie bietet Ihnen bestimmte Rechte. Darüber hinaus können Ihnen weitere Rechte zustehen, die von Staat zu Staat unterschiedlich sein können. Beachten Sie bitte, dass Sie in der Europäischen Union als Verbraucher möglicherweise nach nationaler Gesetzgebung der EU-Mitgliedsstaaten andere Rechte bezüglich des Verkaufs der Güter von Altec Lansing haben. Diese Rechte werden von dieser Garantie nicht beeinflusst.

Die oben dargestellten beschränkten Garantien und Rechtsmittel stehen ausschließlich dem Käufer zu, wenn und sofern dies unter anwendbarem Recht gültig und durchsetzbar ist.

ENTSORGUNG ALTER ELEKTRISCHER UND ELEKTRONISCHER GERÄTE



Dieses Symbol auf dem Produkt oder auf der Verpackung zeigt an, dass dieses Produkt nicht als Haushaltsabfall behandelt werden sollte. Es muss vielmehr bei der entsprechenden Sammelstelle für das Recycling von elektrischen und elektronischen Geräten abgegeben werden. Indem Sie sicherstellen, dass dieses Produkt vorschriftsmäßig entsorgt wird, helfen Sie dabei, mögliche negative Auswirkungen auf die Umwelt und menschliche Gesundheit zu verhindern, die anderenfalls durch ungeeignete Entsorgung dieses Produkts auftreten könnten. Durch das Recycling von Materialien können natürliche Ressourcen geschont werden. Detailliertere Informationen über das Recycling dieses Produkts erhalten Sie von Ihrem örtlichen Rathaus oder dem Entsorgungsdienst für Ihre Haushaltsabfälle.

Приветствие

Благодарим за приобретение акустической системы Altec Lansing inMotion Classic, разработанной специально для устройств iPhone и iPod. Эта система обеспечивает высококачественное звучание аудиозаписей и радиопередач, что позволяет ее владельцам наслаждаться музыкой в полной мере.

Акустическая система Altec Lansing совместима с устройствами перечисленных ниже моделей.

- iPhone 3G
- iPhone
- iPod touch (2-го поколения)
- iPod touch (1-го поколения)
- iPod classic
- iPod с поддержкой видео
- iPod nano (4-го поколения)
- iPod nano (3-го поколения)
- iPod nano (2-го поколения)
- iPod nano (1-го поколения)
- iPod с цветным дисплеем
- iPod mini
- iPod с колесиком

Внимательно изучите изложенные в этом руководстве пользователя инструкции по настройке и эксплуатации акустической системы inMotion Classic.

Перед установкой и эксплуатацией акустической системы Altec Lansing inMotion Classic ознакомьтесь с важными сведениями о технике безопасности при использовании изделия.

Поддержка

Ответы на большинство вопросов по установке и эксплуатации приведены в разделе «Устранение неполадок» данного руководства. Также можно ознакомиться с разделом часто задаваемых вопросов на веб-сайте службы поддержки клиентов по адресу: www.alteclansing.com.

Жители Северной Америки, которые не смогли получить необходимую информацию, перед обращением к продавцу в соответствии с политикой возврата продукции могут обратиться за помощью в отдел службы поддержки клиентов компании.

Тел.: 800-258-3288 (В США и Канаде звонок бесплатный)
Электронная почта: csupport@alteclansing.com

Жители других регионов могут посетить веб-сайт компании по адресу www.alteclansing.com и указать регион для поиска регионального дистрибьютора.

Последнюю информацию см. на веб-сайте компании по адресу www.alteclansing.com.

Международное распространение

Для иностранных покупателей. Для получения информации о распространении продукции Altec Lansing в вашей стране посетите наш сайт www.alteclansing.com и выберите свой регион.

Регистрация продукта

Для получения более качественного обслуживания и технической поддержки зарегистрируйте продукт через Интернет, посетив веб-сайт по адресу: www.alteclansing.com.

Сведения о технике безопасности



Символ молнии со стрелкой в равностороннем треугольнике предупреждает о наличии неизолированного «опасного напряжения» на корпусе, которое может быть достаточным для получения удара электрическим током.



Осторожно! Во избежание поражения электрическим током не снимайте крышку (или заднюю панель). Не рекомендуется осуществлять ремонт самостоятельно. В случае поломки обратитесь к квалифицированному специалисту.



Восклицательный знак в равностороннем треугольнике означает, что в прилагаемой к изделию документации содержится важные указания по его эксплуатации и техническому обслуживанию.

ОСТОРОЖНО!

Во избежание поражения электрическим током в результате обгорания контактов не используйте данную (поляризованную) вилку с удлинителем и штепсельной и прочими розетками, если ее контакты не погружаются в гнезда полностью.

ПРЕДУПРЕЖДЕНИЕ

Для того чтобы предотвратить риск возгорания или поражения электрическим током, не подвергайте устройство воздействию воды или влаги.

ВАЖНЫЕ ИНСТРУКЦИИ ПО ТЕХНИКЕ БЕЗОПАСНОСТИ

1. Прочитайте данные инструкции.
2. Сохраните данные инструкции.
3. Учитывайте все предупреждения.
4. Следуйте всем инструкциям.
5. Не используйте данное изделие в непосредственной близости от воды. На данное изделие не должна капать или проливаться вода; любые наполненные жидкостью предметы, такие как вазы, не должны находиться в непосредственной близости от изделия.
6. Протирайте изделие только сухой тканью.
7. Не закрывайте вентиляционные отверстия. Устанавливайте изделие в соответствии с инструкциями изготовителя.
8. Не устанавливайте изделие вблизи источников тепла, таких как отопительные батареи, обогреватели, печи и другие выделяющие тепло устройства (в том числе усилители).
9. Не нарушайте правил техники безопасности в отношении поляризованных или заземляющих вилок. Поляризованные вилки имеют два контакта: узкий и широкий. Заземляющие вилки имеют два обычных контакта и один заземляющий. Широкий контакт или третий штырь предназначены для обеспечения безопасности. Если прилагаемая вилка не подходит к розетке, обратитесь к электрику для замены старой розетки.

10. Не располагайте шнур питания в местах, где на него могут наступить, и не допускайте его защемления, в особенности в области вилки, электрической розетки и места выхода шнура из изделия.
11. Используйте только те приспособления и аксессуары, которые указаны изготовителем.
12.  Используйте изделие только с тележкой, подставкой, штативом, держателем или столом, которые указаны изготовителем или продаются вместе с изделием. При перевозке изделия на тележке соблюдайте осторожность во избежание травмирования в результате опрокидывания.
13. Отключайте изделие во время грозы или на время длительного прекращения использования.
14. В случае любой неполадки обращайтесь к квалифицированным специалистам. Ремонт изделия необходим при любом повреждении, например повреждении шнура питания или вилки, попадании внутрь изделия посторонних предметов, выхода из строя в результате воздействия воды или влаги, падения, при неполадках в работе.
15. Не осуществляйте установку в местах, где затруднен доступ к розетке. Разъединение вилки и розетки – это единственный способ полностью прекратить питание изделия, поэтому они должны быть доступны в любое время.
16. Не устанавливайте устройство в ограниченном пространстве (например, на книжной полке или в шкафу).

ПРИМЕЧАНИЕ. Используемые в данном изделии литиево-ионные аккумуляторы подлежат переработке или утилизации. За информацией об утилизации и вывозе аккумуляторов обращайтесь в местный центр переработки.

Ознакомьтесь с информацией об FCC и важными эмблемами, связанными с техникой безопасности, на нижней части устройства.

Оглавление

Приветствие.....	120
Сведения о технике безопасности	121
Комплект поставки.....	123
Начало работы.....	124
Установка и извлечение адаптеров для iPod и iPhone.....	126
Функции и индикаторы акустической системы	127
Элементы управления.....	128
Описание полнофункционального пульта ДУ.....	130
Прослушивание устройства iPhone или iPod.....	132
Зарядка iPhone и iPod	134
Прослушивание радио	134
Прослушивание музыки на другом плеере iPod без подключения к док-станции и на других портативных аудиоустройствах.....	135
Обслуживание акустической системы	135
Устранение неполадок	136
Гарантия	139

Комплект поставки

Акустическая система Altec Lansing inMotion Classic

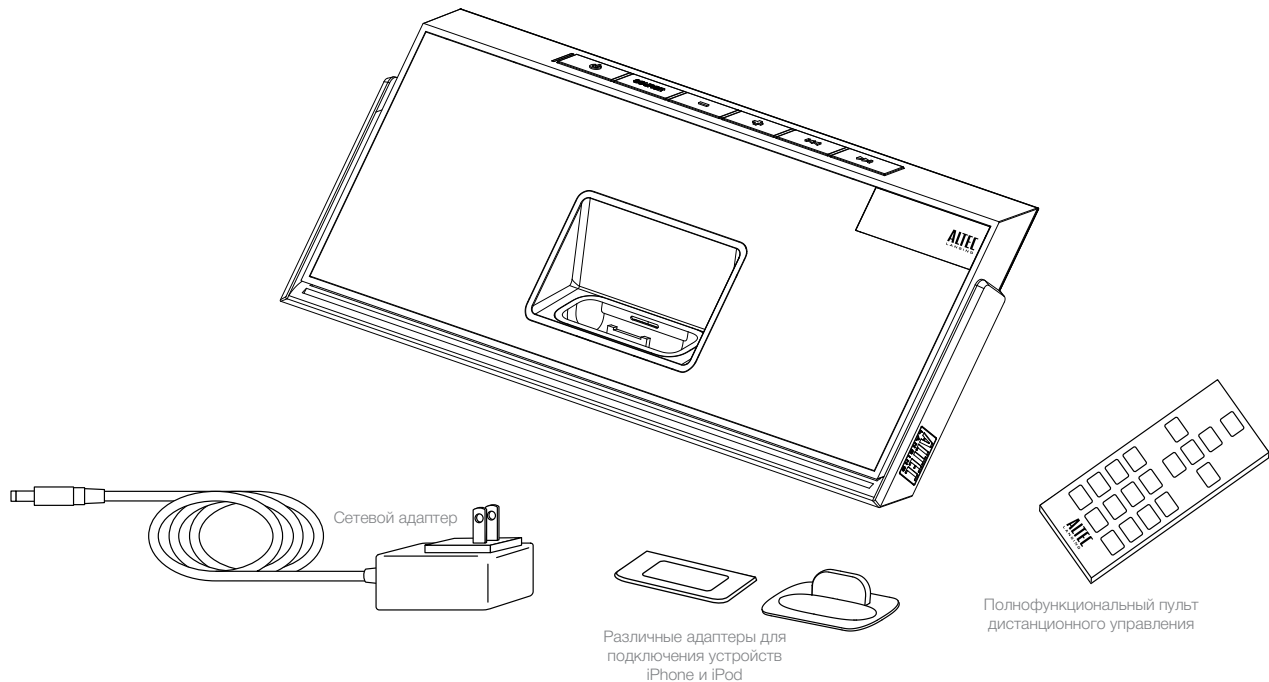

Начало работы

Установка регулируемой рукоятки

Акустическая система Altec Lansing inMotion Classic оснащена уникальной регулируемой рукояткой, которую также можно использовать в качестве подставки. Она предназначена для переноски акустической системы, а также служит подставкой при установке системы на плоскую поверхность.

Установка акустической системы на регулируемую рукоятку	Регулируемая рукоятка также может служить подставкой. Поверните рукоятку назад до упора. Просто возьмитесь за нее и переведите назад из сложенного положения или положения для переноски.
---------------------------------------------------------	-------------------------------------------------------------------------------------------------------------------------------------------------------------------------------------------

Переноска акустической системы за рукоятку	Поверните рукоятку в верхнее положение. Просто возьмитесь за нее и переведите назад из сложенного положения или вперед из положения подставки.
--------------------------------------------	------------------------------------------------------------------------------------------------------------------------------------------------

Упаковка акустической системы	Поверните рукоятку в нижнюю точку, поместив ее под основание акустической системы. Просто возьмитесь за нее и переведите вниз из стационарного положения или положения для переноски. При переводе рукоятки в положение для упаковки акустическая система автоматически выключается.
-------------------------------	--------------------------------------------------------------------------------------------------------------------------------------------------------------------------------------------------------------------------------------------------------------------------------------

ПРЕДУПРЕЖДЕНИЕ. Чтобы случайно не уронить iPhone или iPod, отсоединяйте устройство от док-станции перед переноской акустической системы за рукоятку.

Подключение сетевого адаптера

1 Вставьте разъем кабеля сетевого адаптера в гнездо акустической системы.

Гнездо расположено на задней панели системы.

2 Подключите адаптер к электрической розетке.

ПРЕДУПРЕЖДЕНИЕ. Используйте только сетевой адаптер, входящий в комплект поставки.

Зарядка литиево-ионного аккумулятора

В комплект поставки акустической системы Altec Lansing inMotion Classic входит литиево-ионный аккумулятор. Перед первым использованием системы аккумулятор необходимо полностью зарядить. При полной зарядке аккумулятора продолжительность непрерывной работы в режиме воспроизведения составляет пять часов.

Аккумулятор требует подзарядки, когда на значке аккумулятора на дисплее остается один сегмент. Мигание значка аккумулятора означает, что акустическая система готовится к автоматическому отключению.

1 Подключите акустическую систему к электрической розетке.

См. раздел «Подключение сетевого адаптера». Когда акустическая система включена, значок аккумулятора на дисплее укажет на то, что батарея заряжается.

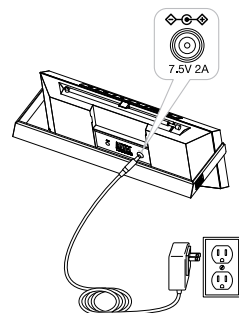

Начало работы

2 Дайте аккумулятору зарядиться.

Для полной зарядки аккумулятора требуется около четырех часов. Заполненный значок аккумулятора на дисплее означает, что аккумулятор полностью заряжен.

ПРЕДУПРЕЖДЕНИЕ. Во время зарядки аккумулятор может нагреваться. Не храните рядом с акустической системой легковоспламеняющиеся предметы.

Извлечение аккумулятора

- 1 **Отсоедините систему inMotion Classic от электрической розетки.**
- 2 **Снимите крышку аккумуляторного отсека на задней поверхности системы (для этого открутите винт).**
- 3 **Отсоедините аккумулятор и извлеките его.**

ПРЕДУПРЕЖДЕНИЕ. Неправильная замена аккумулятора может привести к взрыву. Заменяйте аккумулятор только аккумулятором того же типа. Предохраняйте его от нагревания и воздействия солнечного света и огня.

УТИЛИЗАЦИЯ АККУМУЛЯТОРА. Используемые в данном изделии аккумуляторы подлежат переработке или утилизации. За информацией о переработке и утилизации аккумуляторов обращайтесь в местный центр переработки.

Номинальное напряжение: 3,7 В. Емкость: 1800mAh Тип: McR18650

Установка аккумулятора в полнофункциональный пульт дистанционного управления

Аккумулятор в полнофункциональный пульт дистанционного управления (входит в комплект) не устанавливается изготовителем. Для того чтобы установить его, выполните указанные ниже действия.

1 Выдвиньте держатель аккумулятора.

Крышка аккумуляторного отсека расположена снизу на обратной стороне пульта дистанционного управления. Для того чтобы открыть держатель, потяните за ушко на крышке.

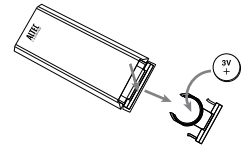

2 Вставьте литиевый аккумулятор CR2025 (в комплекте) в держатель правильным образом.

Make sure the polarity (the + and – sides of the battery) is correct.

3 Закройте крышку аккумуляторного отсека.

ПРИМЕЧАНИЕ. Утилизируйте использованные аккумуляторы надлежащим образом.

Установка и извлечение адаптеров для iPod и iPhone

В комплект поставки акустической системы Altec Lansing inMotion Classic входят съемные адаптеры для современных моделей устройств iPod и iPhone, позволяющие правильно устанавливать эти устройства в док-станцию акустической системы. По мере появления на рынке новых моделей iPhone и iPod будут выпускаться новые адаптеры. Кроме того, можно использовать адаптеры, поставляемые в комплекте с этими устройствами и продаваемые на веб-сайте www.apple.com.

Установка адаптера

1 Выберите адаптер для iPhone или iPod.

Для правильного подключения iPhone или iPod используйте соответствующий адаптер.

2 Вставьте адаптер в док-станцию и слегка надавите на него.

После этого аккуратно установите в док-станцию iPhone или iPod.

ПРИМЕЧАНИЕ. Необходимо предварительно извлечь iPhone или iPod из футляра.

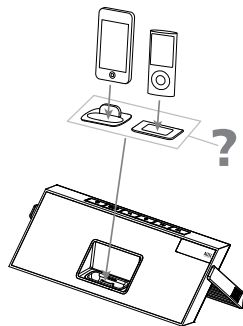

Извлечение адаптера







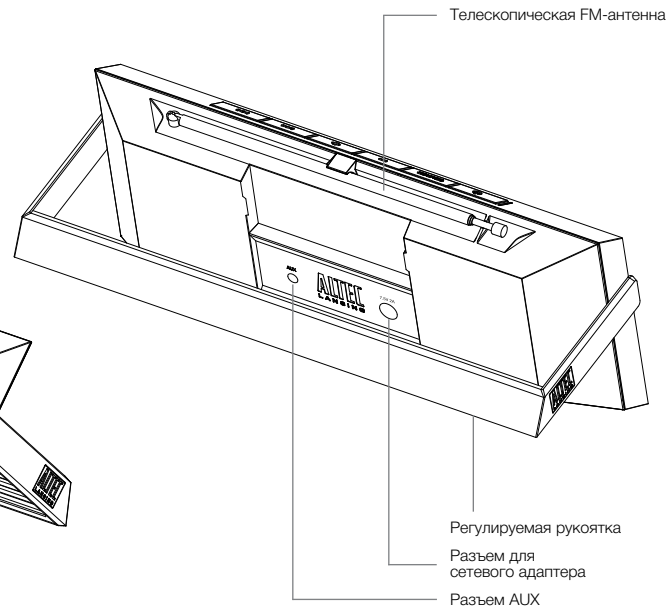
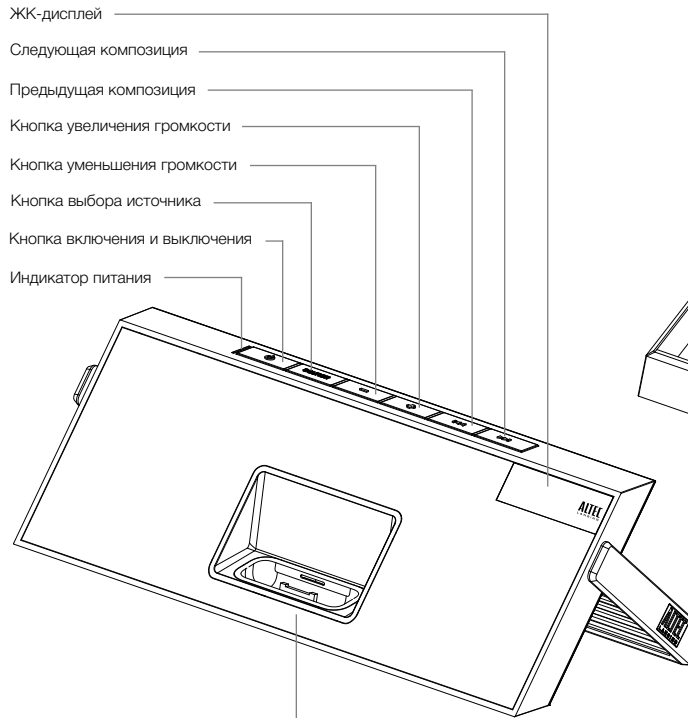



1 Извлеките iPhone или iPod.

2 Возьмитесь за адаптер и аккуратно потяните его вверх.

Функции и индикаторы акустической системы





Элементы управления

Выключение акустической системы	Нажмите кнопку  . Завершив работу с акустической системой, отключайте ее, устройства iPhone, iPod и другие MP3-плееры для экономии электроэнергии.
Включение акустической системы	Убедитесь в том, что сетевой адаптер подключен к системе и включен в розетку. Дополнительную информацию см. в разделе «Начало работы». Нажмите кнопку  .
Выбор источника звука	С помощью кнопки «ИСТОЧНИК» выберите источник звука из следующего списка: iPod, FM-радио и AUX.
Увеличение громкости	Нажмите кнопку «+».
Уменьшение громкости	Нажмите кнопку «-».
Переход к началу текущей композиции на устройстве iPhone или iPod	В режиме iPod нажмите кнопку  .
Перемотка текущей композиции назад на устройстве iPhone или iPod	В режиме iPod нажмите и удерживайте кнопку  .
Переход к началу следующей композиции на устройстве iPhone или iPod	В режиме iPod нажмите кнопку  .
Перемотка текущей композиции вперед на устройстве iPod или iPhone	В режиме iPod нажмите и удерживайте кнопку  .
Настройка радиостанций	В режиме FM используйте кнопки  и  . Дополнительную информацию см. в разделе «Прослушивание радио».
Поиск радиостанций	В режиме FM нажмите и удерживайте кнопку  или  . Дополнительную информацию см. в разделе «Прослушивание радио».

Прослушивание музыки на плеере iPod или другом MP3-плеере, не подключенном к док-станции

Подробную информацию об использовании устройств, подключаемых к акустической системе через гнездо AUX, см. в разделе «Прослушивание музыки на другом плеере iPod без подключения к док-станции и на других портативных аудиоустройствах».

Сброс всех настроек







Одновременно нажмите кнопки  и  при включенной системе и удерживайте их в течение нескольких секунд. Когда на экране появится надпись «СБРОС?», нажмите для сброса всех настроек кнопку .

Выбор региона FM-диапазона

Сбросьте все настройки (см. выше) и с помощью кнопок «+» и «+» выберите ближайший к вам регион («РЕГИОН 1: США», «РЕГИОН 2 — Европа/Азия», «РЕГИОН 3 — Япония (расширенный)», «РЕГИОН 4 — Япония»). Затем нажмите кнопку , чтобы сохранить выбранный вариант.

Описание полнофункционального пульта ДУ

С помощью полнофункционального пульта ДУ можно управлять различными функциями акустической системы Altec Lansing inMotion Classic.

Включение акустической системы	Нажмите кнопку  .
Выключение акустической системы	Нажмите кнопку  .
Увеличение громкости	Нажмите кнопку «+».
Уменьшение громкости	Нажмите кнопку «-».
Воспроизведение/пауза на устройстве iPhone или iPod	В режиме iPod нажмите кнопку  для воспроизведения выбранной композиции. Для того чтобы приостановить воспроизведение, нажмите эту кнопку еще раз.
Переход к началу текущей композиции на устройстве iPhone или iPod	В режиме iPod нажмите кнопку  .
Перемотка текущей композиции назад на устройстве iPhone или iPod	В режиме iPod нажмите и удерживайте кнопку  .
Переход к началу следующей композиции на устройстве iPhone или iPod	В режиме iPod нажмите кнопку  .

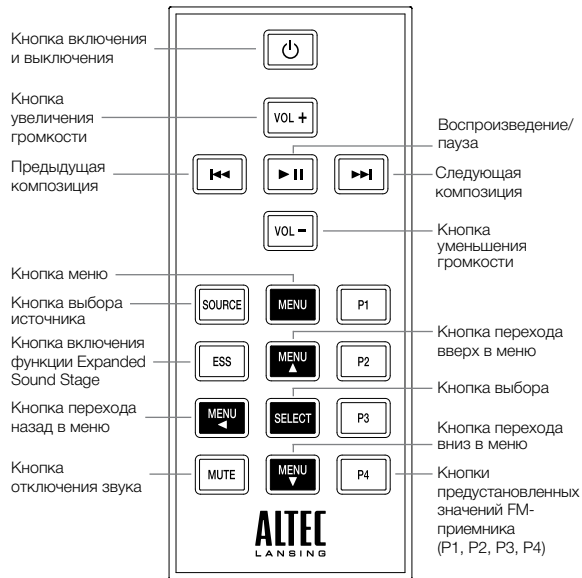

Описание полнофункционального пульта ДУ

Перемотка текущей композиции вперед на устройстве iPod или iPhone	В режиме iPod нажмите и удерживайте кнопку ▶▶ .
Настройка радиостанций	В режиме FM используйте кнопки ◀◀ и ▶▶ . Дополнительную информацию см. в разделе «Прослушивание радио».
Поиск радиостанций	В режиме FM нажмите и удерживайте кнопку ◀◀ или ▶▶ . Дополнительную информацию см. в разделе «Прослушивание радио».
Сохранение радиостанций	В режиме FM настройте нужную станцию, а затем нажмите и удерживайте одну из кнопок ПРЕДУСТАНОВЛЕННЫХ ЗНАЧЕНИЙ (P1, P2, P3 или P4). Дополнительную информацию см. в разделе «Прослушивание радио».
Выбор предустановленной радиостанции	В режиме FM нажмите кнопку ПРЕДУСТАНОВЛЕННОГО ЗНАЧЕНИЯ (P1, P2, P3 или P4), соответствующую нужной станции. Дополнительную информацию см. в разделе «Прослушивание радио».
Выбор источника звука	С помощью кнопки «ИСТОЧНИК» выберите источник звука из следующего списка: iPod, FM-радио и AUX.
Вход в меню плеера iPod	Чтобы открыть меню плеера iPod, нажмите кнопку MENU .
Переход вверх по меню	Для перемещения вверх в окне меню iPod нажмите кнопку MENU ▲ .
Переход вниз по меню	Для перемещения вниз в окне меню iPod нажмите кнопку MENU ▼ .
Переход назад в меню	Для перемещения на один уровень назад в меню iPod нажмите кнопку MENU ◀ .
Выбор элемента меню	Для того чтобы выбрать элемент в меню iPod, нажмите кнопку «ВЫБОР».
Включение функции Expanded Sound Stage	Для расширения стереозвучания на всю комнату нажмите кнопку «ESS».
Отключение звука	Для того чтобы отключить звук, нажмите кнопку «ОТКЛЮЧЕНИЕ ЗВУКА». Для того чтобы включить звук, нажмите кнопку «ОТКЛЮЧЕНИЕ ЗВУКА» еще раз.

ПРИМЕЧАНИЕ. Направляйте полнофункциональный пульт дистанционного управления непосредственно на акустическую систему inMotion Classic.

Прослушивание устройства iPhone или iPod

Прослушивание устройства iPhone или iPod

- 1 Установите устройство iPhone или iPod в док-станцию акустической системы Altec Lansing inMotion Classic.**

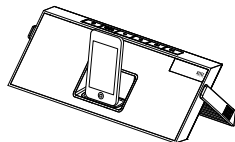

- 2 Выберите режим iPod.**

Нажимайте кнопку «ИСТОЧНИК» на акустической системе или полнофункциональном пульте ДУ до тех пор, пока на ЖК-дисплее не появится значок iPod.

- 3 Нажмите кнопку ► на устройстве iPhone или iPod.**

В результате начнется воспроизведение музыки с устройства iPhone или iPod. С помощью пульта дистанционного управления или акустической системы можно управлять моделями iPod третьего поколения, iPod Touch и iPhone.

- 4 Настройте уровень громкости.**

Для регулировки уровня громкости предназначены кнопки «+» и «-» на акустической системе Altec Lansing и на полнофункциональном пульте ДУ.

- 5 Найдите нужную композицию.**

Для перехода к предыдущей или следующей композиции нажмите кнопку ►| или |◀ на акустической системе или полнофункциональном пульте ДУ. Для ускоренной перемотки текущей композиции вперед или назад нажмите и удерживайте кнопку ►| или |◀ на акустической системе или пульте ДУ.

ПРИМЕЧАНИЕ. Если необходимо сэкономить заряд аккумулятора, уменьшите громкость акустической системы.

ПРИМЕЧАНИЕ. При работе от аккумулятора акустическая система автоматически отключается, если аудиосодержимое не воспроизводится в течение нескольких минут. Это позволяет сэкономить заряд аккумулятора. Для включения системы нажмите кнопку .

ПРИМЕЧАНИЕ. Акустическая система поддерживает функции будильника и таймера перехода в спящий режим, встроенные в некоторые модели iPhone и iPod. Для правильной работы этих функций система должна быть подключена к электрической розетке. Если в док-станцию установлено устройство iPhone или iPod, акустическая система не отключается автоматически, благодаря чему сигнал будильника или таймер перехода в спящий режим сработают через акустическую систему. Дополнительную информацию об использовании этих функций см. в руководстве пользователя для iPhone или iPod.

ПРИМЕЧАНИЕ. Если при работе от сети к системе не подключено устройство iPhone или iPod и в течение нескольких минут на входе отсутствует аудиосигнал, акустическая система автоматически отключается для экономии энергии. Для включения системы нажмите кнопку .

Прослушивание устройства iPhone или iPod

Вызов дополнительных функций iPhone или iPod с помощью полнофункционального пульта ДУ

Функция Shuffle
(воспроизведение
в случайном
порядке)

Для перехода в режим случайного выбора нажмите на пристегивающемся пульте дистанционного управления кнопку P1. Когда система находится в режиме случайного выбора альбомов, на дисплее отображается надпись SH ALBU. Когда система находится в режиме случайного выбора композиций, на дисплее отображается надпись SH SONG. Когда функция случайного выбора отключена, на дисплее отображается надпись SH OFF. Примечание. На некоторых ранних моделях iPod для перехода в этот режим предназначена кнопка P2. Функции разных моделей iPhone и iPod могут отличаться.

Функция повтора

Для перехода в режим повтора нажмите на полнофункциональном пульте дистанционного управления кнопку P1. Когда система находится в режиме повтора одной композиции, на дисплее отображается надпись RPT ONE. Когда система находится в режиме повтора всех композиций, на дисплее отображается надпись RPT ALL. Когда функция повтора отключена, на дисплее отображается надпись RPT OFF. Примечание. На некоторых ранних моделях iPod для перехода в этот режим предназначена кнопка P1. Функции разных моделей iPhone и iPod могут отличаться.

Выбор
предыдущего
плей-листа

Нажмите на полнофункциональном пульте дистанционного управления кнопку P3.

Выбор
следующего
плей-листа

Нажмите на полнофункциональном пульте дистанционного управления кнопку P4.

Зарядка iPhone и iPod

Когда устройство iPhone или iPod находится в док-станции, а акустическая система Altec Lansing inMotion Classic подключена к электросети, выполняется зарядка устройства iPhone или iPod (до полной зарядки), даже если питание акустической системы отключено.

Прослушивание радио

- 1 Для оптимального приема радиосигнала вытяните антенну на полную длину.**

- 2 Выберите режим FM-приемника.**
Нажимайте кнопку «ИСТОЧНИК» на акустической системе или полнофункциональном пульте ДУ до тех пор, пока на ЖК-дисплее не появится значок FM.

- 3 Настройте нужную радиостанцию.**

Для настройки нужной станции используйте кнопки ►► и ◀◀ на акустической системе или полнофункциональном пульте ДУ. Для того чтобы найти следующую радиостанцию с хорошим уровнем сигнала, нажмите и удерживайте одну из этих кнопок.

- 4 Настройте уровень громкости.**

Для регулировки уровня громкости предназначены кнопки «+» и «-» на акустической системе Altec Lansing и на полнофункциональном пульте ДУ.

Сохранение предустановленных радиостанций

С помощью полнофункционального пульта дистанционного управления акустической системой Altec Lansing можно запрограммировать до 4 FM-радиостанций.

- 1 Настройте радиостанцию, которую хотите сохранить.**

В режиме FM настройте нужную радиостанцию с помощью кнопок ►► и ◀◀ на акустической системе или полнофункциональном пульте ДУ.

- 2 Сохраните радиостанцию.**

Нажмите и удерживайте кнопку P1, P2, P3 или P4 на полнофункциональном пульте дистанционного управления в течение нескольких секунд. В каждом предустановленном значении можно сохранить только одну радиостанцию.

- 3 Для сохранения других радиостанций повторите описанные выше действия.**

Выбор предустановленной радиостанции

- 1 Включите режим FM-приемника.**

Если акустическая система не находится в режиме FM, нажимайте кнопку «ИСТОЧНИК» на системе или полнофункциональном пульте дистанционного управления до тех пор, пока на ЖК-дисплее не появится значок FM.

- 2 Нажмите кнопку предустановленного значения (P1, P2, P3 или P4) на полнофункциональном пульте дистанционного управления.**

В результате радио будет настроено на предустановленную радиостанцию.

- 3 Настройте уровень громкости.**

Для регулировки уровня громкости предназначены кнопки «+» и «-» на акустической системе Altec Lansing и на полнофункциональном пульте ДУ.

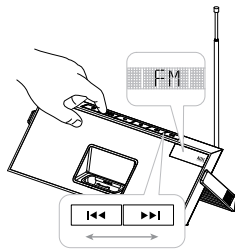

Прослушивание музыки на другом плеере iPod без подключения к док-станции и на других портативных аудиоустройствах

MP3-плеер (не iPod) или другое аудиоустройство, которое нельзя подключить к док-станции, можно подключить к акустической системе Altec Lansing inMotion Classic другим способом. Сделать это можно с помощью дополнительного разъема — гнезда AUX. Для этого выполните указанные ниже действия.

1 Найдите 3,5-миллиметровый стереокабель (не входит в комплект).

2 Подсоедините один конец стереокабеля к устройству.

Устройство должно быть оснащено гнездом для наушников или линейным выходом для подключения кабеля.

3 Подсоедините другой конец стереокабеля к гнезду AUX на акустической системе.

Гнездо AUX расположено на задней панели системы.

4 Выберите режим AUX.

Нажимайте кнопку «ИСТОЧНИК» на акустической системе или полнофункциональном пульте ДУ до тех пор, пока на ЖК-дисплее не появится надпись AUX.

5 Включите устройство и запустите воспроизведение музыки.

6 Настройте уровень громкости.

Для регулировки уровня громкости предназначены кнопки «+» и «-» на акустической системе и на полнофункциональном пульте ДУ.

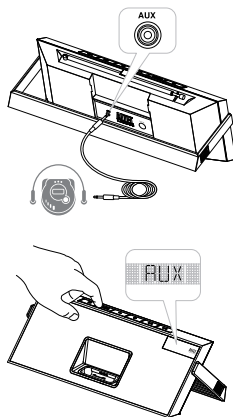

ПРИМЕЧАНИЕ. Возможно, также потребуется настроить уровень громкости на устройстве. Уровень громкости должен составлять примерно $\frac{3}{4}$ от максимального.

7 Завершив прослушивание музыки с помощью портативного аудиоустройства, не забывайте отключать его и акустическую систему для экономии электроэнергии.

Обслуживание акустической системы

Акустическая система должна находиться на ровной поверхности вдали от прямых солнечных лучей и источников избыточного тепла.

Размещая акустическую систему на предметах из натурального дерева или на лакированных поверхностях, рекомендуется подкладывать под систему ткань или любой другой защитный материал для защиты поверхностей от царапин.

Протирайте акустическую систему мягкой тканью, слегка смоченной мыльной водой. Сильнодействующие чистящие средства, такие как бензин, ацетон или аналогичные вещества, могут повредить поверхность устройства.

Устранение неполадок

Симптом	Возможная причина	Решение
Акустическая система не работает (отсутствует питание)	Сетевой адаптер не подключен к розетке, либо разъем не вставлен в гнездо питания на задней панели системы.	Подключите адаптер к розетке и вставьте разъем в гнездо питания на задней панели системы.
	Неисправна розетка.	Подключите к этой же розетке другое устройство, чтобы проверить ее исправность.
	Аккумулятор разряжен.	Зарядите аккумулятор. (Дополнительную информацию см. в разделе «Начало работы».)
Устройство iPhone или iPod не устанавливается в док-станцию	Отключено питание.	Включите акустическую систему нажатием кнопки  . При этом должен включиться световой индикатор.
	Адаптер отсутствует либо не подходит для устанавливаемого устройства iPhone или iPod.	Убедитесь в том, что адаптер соответствует подключаемой модели iPhone или iPod.
	Не удалось правильно установить устройство iPhone или iPod.	Извлеките устройство iPhone или iPod из док-станции и проверьте разъемы док-станции и устройства iPhone или iPod на наличие посторонних предметов. Затем снова установите устройство в док-станцию.

Симптом	Возможная причина	Решение
Устройство iPhone или iPod не работает с акустической системой или с пультом ДУ	Устройство iPhone или iPod установлено неправильно.	Извлеките устройство iPhone или iPod из док-станции и проверьте разъемы док-станции и устройства iPhone или iPod на наличие посторонних предметов. Затем снова установите устройство в док-станцию.
	Программное обеспечение iPhone или iPod устарело.	Обновите программное обеспечение iPhone или iPod. Дополнительную информацию см. на веб-сайте www.apple.com/ipod/download .
	Устройство iPhone или iPod заблокировано.	Перед установкой устройства iPhone или iPod в док-станцию акустической системы проверьте его исправность. Дополнительную информацию см. в руководстве пользователя iPhone или iPod.
Устройство iPhone или iPod не заряжается	Используется устройство iPod 1-го или 2-го поколений, iPod Shuffle или другое устройство.	Данная акустическая система не поддерживает работу с этими моделями iPod или другими устройствами.
	Устройство iPhone или iPod установлено неправильно.	Извлеките устройство iPhone или iPod из док-станции и проверьте разъемы док-станции и устройства iPhone или iPod на наличие посторонних предметов. Затем снова установите устройство в док-станцию.
	Устройство iPhone или iPod заблокировано.	Перед установкой устройства iPhone или iPod в док-станцию акустической системы проверьте его исправность. Дополнительную информацию см. в руководстве пользователя iPhone или iPod.
	Сетевой адаптер не подключен к розетке, либо разъем не вставлен в гнездо питания на задней панели системы.	Подключите адаптер к розетке и вставьте разъем в гнездо питания на акустической системе.

Устранение неполадок

Симптом	Возможная причина	Решение
Звук искажен	Установлен слишком высокий уровень громкости.	Понижьте уровень громкости.
	Искажен звук, поступающий от источника.	Если качество аудиофайла (в формате MP3) на устройстве iPhone или iPod изначально низкое, в мощных динамиках будут хорошо слышны шумы и искажения звука. Попробуйте использовать другой источник звука, например музыкальный компакт-диск.
Полнофункциональный пульт дистанционного управления не работает	Батарея разряжена.	Замените батарею новой.
	Полнофункциональный пульт дистанционного управления не направлен на акустическую систему.	Направьте полнофункциональный пульт дистанционного управления на акустическую систему Altec Lansing, находясь от нее на расстоянии не более 3 метров.
От устройства, подключенного к гнезду AUX (например, MP3-или CD-плеера), не поступает звук	На устройстве установлен слишком низкий уровень громкости.	Увеличьте уровень громкости на устройстве примерно до $\frac{3}{4}$ от максимальной громкости.
	Не выбран режим AUX в качестве источника звука.	Выберите в качестве источника звука режим AUX.
Акустическая система не функционирует должным образом, элементы управления не работают	Причиной может быть статическое электричество, перепад напряжения в сети или нестандартные условия работы.	<ol style="list-style-type: none">1. Извлеките разъем кабеля адаптера из гнезда акустической системы.2. Установите рукоятку в положение для упаковки.3. Подождите 20—30 секунд.4. Установите рукоятку в положение для работы. Вставьте разъем кабеля адаптера в гнездо акустической системы. Примечание. Различные положения рукоятки описаны в разделе «Установка регулируемой рукоятки».

ОГРАНИЧЕННАЯ ГОДИЧНАЯ ГАРАНТИЯ (ОГРАНИЧЕННАЯ ДВУХГОДИЧНАЯ ГАРАНТИЯ ДЛЯ СТРАН ЕВРОПЕЙСКОГО СОЮЗА) КОМПАНИИ ALTEC LANSING

На что распространяется гарантия?

Компания Altec Lansing гарантирует, что ее изделия не содержат дефектов материала или изготовления, за исключением перечисленных ниже.

Какой период действия гарантии?

Для изделий, приобретенных в странах ЕС, данная гарантия действительна в течение двух лет с момента покупки. Для изделий, приобретенных не в Европе, данная гарантия действительна в течение одного года с момента покупки. Условия любой обязательной гарантии теряют силу в момент истечения периода действия ограниченной гарантии. В некоторых странах и странах-участниках ЕС не допускаются ограничения на период действия обязательной гарантии, в таком случае вышеуказанное ограничение недействительно.

На что не распространяется гарантия?

Данная гарантия не распространяется на любые повреждения, неисправности и поломки, возникшие в результате: неправильной установки, неправильного применения или несоблюдения инструкций к изделию, нарушения условий эксплуатации или использования не подходящим, непригодным или неисправным оборудованием. (Информация о правилах установки, эксплуатации и использования содержится в руководстве, поставляемом в комплекте с изделием. Если вам необходимо руководство по замене изделия, вы можете загрузить его с сайта www.alteclansing.com). Гарантия не распространяется также на косвенные и случайные повреждения. Законы некоторых государств не позволяют исключать из гарантийного обязательства случаи косвенного или случайного повреждения, поэтому вышеуказанное ограничение в таких странах не действует.

Какие действия предпринимает компания Altec Lansing для решения проблемы?

Компания Altec Lansing по своему усмотрению заменяет или ремонтирует любое изделие, содержащее дефекты материала или изготовления. Если данное изделие больше не производится или его нет в наличии, компания Altec Lansing по своему усмотрению может заменить его подобным или лучшим изделием собственного производства.

Как получить гарантийное обслуживание

Для получения гарантийного обслуживания изделия, находящегося на гарантии, вам необходимо связаться с компанией Altec Lansing в течение гарантийного периода по электронной почте (csupport@alteclansing.com). Вам следует указать ваше имя, почтовый адрес, электронный адрес, номер телефона, дату покупки и привести полное описание вашей проблемы. В США вы можете также связаться с компанией Altec Lansing по телефону 1-800-ALTEC88 и сообщить ту же самую информацию. Если проблема связана с дефектами материала или изготовления, Altec Lansing предоставит вам право на возврат и инструкции по возвращению изделия. Возврат осуществляется за счет покупателя и должен сопровождаться документами, подтверждающими покупку изделия. Процедура возврата должна быть выполнена надлежащим образом, т.к. покупатель несет ответственность за изделие до момента получения изготовителем.

Каким образом законы отдельных государств могут повлиять на ваши права?

Данная гарантия обеспечивает вас определенными правами, кроме того, вы можете обладать и другими правами в зависимости от государства, в котором вы находитесь. Обратите внимание, что в странах ЕС, вы как покупатель обладаете другими законными правами согласно государственному законодательству стран-участников ЕС, регулирующему торговлю продукцией Altec Lansing. Данная гарантия не может повлиять на эти права.

Вышеуказанные ограниченные гарантии и меры правовой защиты являются единственными гарантиями и мерами правовой защиты, которыми может располагать покупатель, если они обоснованы и обеспечены правовой санкцией в соответствии с законом.

УТИЛИЗАЦИЯ СТАРОГО ЭЛЕКТРИЧЕСКОГО И ЭЛЕКТРОННОГО ОБОРУДОВАНИЯ



Этот символ на изделии или его упаковке означает, что данное изделие нельзя утилизировать, как бытовые отходы. Его следует отвезти в соответствующий пункт сбора для переработки электрического и электронного оборудования. С помощью правильной утилизации изделия вы помогаете предотвратить возможные негативные последствия для окружающей среды и здоровья человека, которые могли бы быть вызваны неуместным удалением изделия с другими отходами. Переработка материалов помогает сохранить природные ресурсы. Для получения более подробной информации о переработке данного изделия свяжитесь с локальным офисом в вашем городе или со службой утилизации бытовых отходов.

Tervetuloa

Kiitämme sinua Altec inMotion Classic kaiutinjärjestelmän hankinnasta. Nimenomaan iPhone ja iPodin kanssa toimivaksi suunniteltuna tämä erittäin laadukas ja tehokas äänentoisto- ja radiojärjestelmä tuo esiin musiikin parhaat puolet.

Tämä Altec Lansing –kaiutinjärjestelmä on suunniteltu toimimaan näidenkanssa:

- iPhone 3G
- iPhone
- iPod touch (2. sukupolvi)
- iPod touch (1. sukupolvi)
- iPod classic
- iPod videolla
- iPod nano (4. sukupolvi)
- iPod nano (3. sukupolvi)
- iPod nano (2. sukupolvi)
- iPod nano (1. sukupolvi)
- iPod värinäytöllä
- iPod mini
- iPod ympyränmuotoisella ohjauslevyllä

Lukekaa huolellisesti tämän käyttöoppaan ohjeet inMotion Classic kaiutinjärjestelmän käyttöönotosta ja käytöstä.

Ennen Altec Lansing inMotion Classic kaiutinjärjestelmän asennusta tai käyttöä lukekaa tärkeät tuoteturvatiedot.

Näin saa opastusta

Vastaukset useimpiin kysymyksiin asetuksista ja suorituskyvystä voivat löytyä tämän oppaan vianetsintäosasta. Voit myös lukea usein esitetyt kysymykset (UKK) asiakastuen osiosta kotisivustostamme osoitteessa www.alteclansing.com.

Jos asut Pohjois-Amerikassa, etkä löydä tarvitsemiasi tietoja, soita asiakaspalvelutiimillemme ja kysy asiasta ennen kuin palautat tämän tuotteen jälleenmyyjälle jälleenmyyjän palautusmenettelyn mukaisesti.

Puh: +1 800-258-3288 (maksuton USA:ssa ja Kanadassa)

S-posti: csupport@alteclansing.com

Jos asut Pohjois-Amerikan ulkopuolella, vieraille kotisivustossamme osoitteessa www.alteclansing.com, ja etsi oman maasi jakelija valitsemalla ensin alueesi.

Kaikkein uusimmat tiedot löytyvät kotisivustostamme osoitteesta www.alteclansing.com.

Kansainvälinen jakelu

Kansainväliset asiakkaat: hakiessanne tietoja Altec Lansing -tuotteiden jakelusta omassa maassanne vieraillkaa osoitteessa www.alteclansing.com ja napsauttakaa omaa aluetanne.

Tuotteen rekisteröinti

Rekisteröi tuote vieraillemalla osoitteessa www.alteclansing.com, jolloin voimme tarjota sinulle mahdollisimman hyvää palvelua ja teknistä tukea.



Nuolikätkin salama tasasivuisen kolmion sisällä on tarkoitettu varoitamaan käyttäjää tuotteen kuoren sisällä olevasta eristämättömästä vaarallisesta jännitteestä, jonka voimakkuus voi riittää aiheuttamaan ihmisille sähköiskun vaaran.



Varoitus: Sähköiskun vaaran vähentämiseksi älä irrota kuorta (tai takalevyä). Sisällä ei ole käyttäjän huollettavia osia. Anna kaikki huoltotoimet ammattitaitoisen huollon henkilökunnalle.



Huutomerkki tasasivuisen kolmion sisällä on tarkoitettu herättämään käyttäjää huomioimaan tärkeät käyttö- ja huolto-ohjeet laitteen mukana tullessa kirjallisuudessa.

VAARA

Sähköiskun välttämiseksi älkää käyttäkö tätä (napaistettua) pistoketta jatkojohdon, pistorasian tai muun liittimen kanssa, ellei pistokkeen piikkejä voi työntää täysin sisään niin, ettei niitä jää paljaaksi.

VAROITUS

Tulipalon tai sähköiskun vaaran vähentämiseksi älä jätä tätä laitetta alttiiksi sateelle tai kosteudelle.

TÄRKEITÄ TURVAOHJEITA

1. Lue tämä ohjeet.
2. Säilytä nämä ohjeet.
3. Huomioi kaikki varoitukset.
4. Noudata kaikkia ohjeita.
5. Älä käytä tätä laitetta veden läheisyydessä. Tälle laitteelle ei saa tippua tai roiskahtaa nesteitä, eikä sen päälle saa asettaa mitään nesteillä täytettyjä esineitä, kuten kukkamaljakoita.
6. Puhdista ainoastaan kuivalla kankaalla.
7. Älä tuki mitään tuuletusaukkoja. Asenna tuote valmistajan ohjeiden mukaisesti.
8. Älä asenna lähelle lämmönlähteitä, kuten lämpöpatterit, lämmittimet, uunit tai muut lämpöä tuottavat laitteen (vahvistimet mukaan lukien).
9. Älä poista käytöstä mitään turvavarustetta, kuten pistokkeen suojaamaoditusta. Napaistetussa pistokkeessa on kaksi piikkiä, joista toinen on leveämpi. Suojakosketinpistotulpassa on kaksi piikkiä ja maadoitusjousiliittimet. Kolmas leveä piikki on tarkoitettu suojaamaan käyttäjää. Jos mukana toimitettu pistoke ei sovi pistorasiaan, hanki sähköasentaja vaihtamaan vanhentunut pistorasia uuteen.

10. Suojaa verkkovirtajohto niin, ettei sen päälle astuta tai se joudu puristuksiin erityisesti pistokkeiden ja kodinkoneiden lähellä sekä kohdassa, jossa johto tulee ulos laitteesta.
11. Käytä ainoastaan valmistajan määrittelemiä lisälaitteita/lisävarusteita.
12.  Käytä laitetta ainoastaan valmistajan määrittämällä tai laitteen mukana myytyillä pyörillä, telineellä, kolmijalalla, kannattimella tai pöydällä. Käytettäessä pyöräalustaa ole varovainen siirrettäessä alusta/laite-yhdistelmää välttääksesi kaatumisen aiheuttamat vammat.
13. Irrota tämä laite sähköverkosta ukkosilman ajaksi tai kun sitä ei tulla käyttämään pitkään aikaan.
14. Anna kaikki huoltotoimet ammattitaitoisen huollon henkilökunnalle. Huolto on tarpeen, jos laite on vaurioitunut jollakin tavalla, kuten verkkojohto on vaurioitunut, nestettä tai esineitä on kaatunut laitteelle, laite on joutunut sateeseen tai alttiiksi kosteudelle, ei toimi normaalisti tai se on podotettu.
15. Älä asenna paikkaan, jossa virtajohdon pistokkeeseen on hankala päästä käsiksi. Virtajohdon pistokkeen irrotus on ainoa tapa katkaista virta kokonaan tuotteesta, ja pistokkeeseen täytyy aina päästä helposti käsiksi.
16. Älä asenna laitetta ahtaaseen tilaan, kuten kirjahyllyyn tai upotettuna kaappiin.

HUOMIO Litium-ioniakku täytyy kierrättää tai hävittää oikealla tavalla. Kysykää paikallisesta kierrätyskeskuksesta neuvoja akun oikeasta käsittelystä ja hävittämisohjeista.

Lukekaa FCC-tiedot ja tärkeät turvallisuusmerkinnät laitteen pohjasta.

Sisällys

Tervetuloa	140
Käyttöturvatieot	141
Pakkauksen sisältö	143
Alkuvalmistelut	144
Sovittimien asetus ja poisto iPhoneille ja iPodille	146
Kaiuttimien ominaisuudet ja ilmaisimet	147
Kaiutinsäätimet	148
Monitoimisen kaukosäätimen tiedot	150
iPhone tai iPodin kuuntelu	152
iPhone tai iPodin lataaminen	154
FM-radion kuuntelu	154
Ei telakoituvien iPodien tai muiden kannettavien äänilaitteiden kuuntelu	155
Kaiutinjärjestelmän kunnossapito	155
Vianetsintä	156
Takuu	159

Pakkauksen sisältö

Altec Lansing Classic kaiutinjärjestelmä

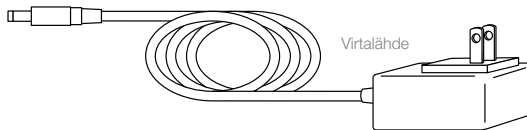
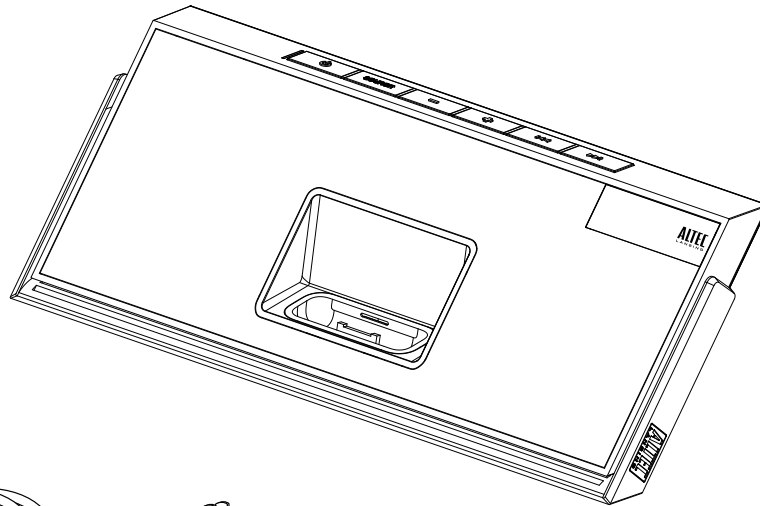

Virtalähde



Erlaisia sovitimia
iPhoneille ja iPodille

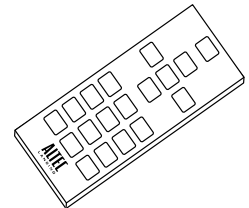

Kaukosäädin kaikilla toiminnolla

Alkuvalmistelut

Säädettävän kahvan asettelu

Altec Lansing inMotion Classic kaiutinjärjestelmässä on ainutlaatuinen säädettävä kahva, joka toimii myös laitteen tukena. Laitetta on siitä helppo kantaa ja se myös toimii tukena sijoitettaessa kaiutinjärjestelmä tasaiselle pinnalle.

Tue kaiutinjärjestelmä säädettävällä kahvallaan	Säädettävä kahva on myös tuki. Kierrä kahva täysin takimmaiseen asentoon. Otat vain kiinni kahvasta ja käännät sen taakse joko pakkausasennosta tai kantoasennosta.
Kantamista varten nosta kaiutinjärjestelmän kahva ylös	Kierrä kahva yläasentoonsa. Otat vain kiinni kahvasta ja käännät sen alas joko tukiasennosta tai kantoasennosta.
Pakkaa kaiutinjärjestelmä	Kierrä kahva ala-asentoonsa, jolloin se piiloutuu siististi kaiutinjärjestelmän pohjan alle. Otat vain kiinni kahvasta ja käännät sen alas joko tukiasennosta tai kantoasennosta. Kahvan ollessa pakkausasennossa kaiutinjärjestelmä sammuttaa itsestään virrat automaattisesti.

VAROITUS Jotta et pudottaisi iPhonea tai iPodia vahingossa, muista poistaa se telakointiasemasta ennen kuin nostat kaiutinjärjestelmän ylös kahvasta.

Virtalähteen asennus

1 Liitä verkkolisälaitteen johdon pistike kaiutinjärjestelmän jakkiin.

Jakki sijaitsee laitteen takana.

2 Työnnä verkkolisälaite pistorasiaan.

VAROITUS Parhaan suorituskyvyn saat käyttämällä ainoastaan mukana toimitettua virtalähdettä.

Litium-ioniakun lataaminen

Altec Lansing inMotion Classic kaiutinjärjestelmä sisältää litium-ioniakun. Akun tulee olla täyteen ladattu ennen kaiutinjärjestelmän ensimmäistä käyttöä. Täysi lataus antaa enintään 5 tuntia jatkuvaa toistoaikaa.

Akku tulisi ladata, kun akkukuvakkeessa LCD-näytössä näkyy vain yksi lohko. Akkukuvakkeen alkaessa vilkkua kaiutinjärjestelmä sulkeutuu automaattisesti pian.

1 Kaiutinjärjestelmän liittäminen pistorasiaan.

Katso kohta *Verkkolisälaitteen asennus*. Kun kaiutinjärjestelmän virta on kytketty päälle, LCD-näytön akkukuvake näyttää akun olevan latauksessa.

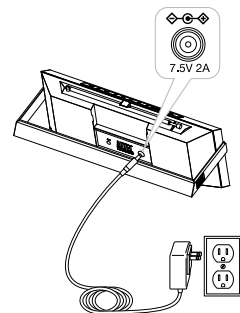

2 Anna akun latautua.

Latausaika: täyteen varaukseen noin 4 tuntia. Kun akku on täyteen latautunut, akkukuvake esitetään täytenä.

VAROITUS Latausprosessin aikana akku tyypillisesti kuumenee. Turvallisuuden vuoksi pitääkää tulenarat aineet erossa kaiutinjärjestelmästä.

Akun irrotus

- 1 **Irrota inMotion Classic pistorasiasta.**
- 2 **Poista akkulokeron kansi laitteen takaa kiertämällä ruuvi irti.**
- 3 **Irrota akun liitännät ja poista akku.**

VAROITUS On olemassa räjähdysvaara, jos akku on vaihdettu väärin uuteen. Vaihtakaa tilalle ainoastaan sama tai vastaava akkutyypin. Ei saa altistaa liian kuumalle, kuten auringonpaahde, avotuli jne.

AKUN HÄVITTÄMINEN Tässä tuotteessa käytetty akku täytyy kierrättää tai hävittää oikealla tavalla. Kysykää paikallisesta kierrätyskeskuksesta neuvoja akun oikeasta käsittelystä ja hävittämisohjeista.

Nimellisjännite: 3,7 V Teho: 1800mAh Tyypin: McR18650

Monitoimisen kaukosäätimen pariston asennus

Monitoimisen kaukosäätimen paristoa (sisältyy) ei ole asennettu tehtaalla. Paristo asennetaan noudattamalla seuraavia vaiheita:

- 1 **Vedä paristopidike ulos.**
Paristolokeron kansi sijaitsee kaukosäätimen alaosassa. Paristopidike avataan vetämällä kielekkeestä.
- 2 **Aseta mukana toimitettu nappityypin litium-ioniparisto (CR2025) niin, että se on paristopidikkeessä oikein.**
Varmista, että napaisuus (pariston + ja - navat) on oikein.
- 3 **Laita paristolokeron kansi kiinni.**

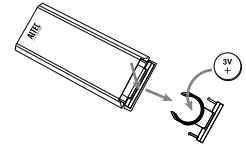

HUOMIO Hävittäkää käytetyt paristot oikein.

Sovittimien asetus ja poisto iPhoneille ja iPodille

Altec Lansing inMotion Classic kaiutinjärjestelmään kuuluu irrotettavat sovitimet tämän hetken suosituille iPhoneen ja iPodin malleille. Sovittimet varmistavat, että iPhone ja iPod sopivat kunnolla kaiutinjärjestelmän telakkaan. Sitä mukaa kun uusia iPhoneen ja iPodin malleja tuodaan markkinoille, tulee asiakkaille saataville uusia sovitimia. Voit myös käyttää iPhoneen tai iPodin mukana toimitettua sovitinta tai ostaa sellaisen osoitteesta www.apple.com.

Näin sovitin kiinnitetään

1 Valitse iPhoneille tai iPodille

sopiva sovitin.

Oikean sovitimen käyttö varmistaa oikean sovituksen iPhoneille tai iPodille.

2 Paina iPhoneen tai iPodin sovitin varovaisesti telakkaan.

Voit nyt varovaisesti asettaa iPhoneen tai iPodin telakkaan.

HUOMIO iPhone tai iPod ei saa olla kotelossa.

Näin sovitin poistetaan

1 Poista iPhone tai iPod.

2 Ota kiinni sovitimesta ja vedä varovaisesti ylöspäin.

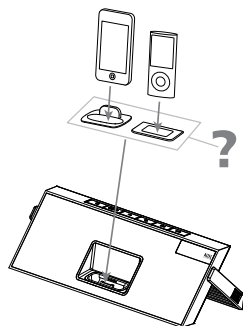



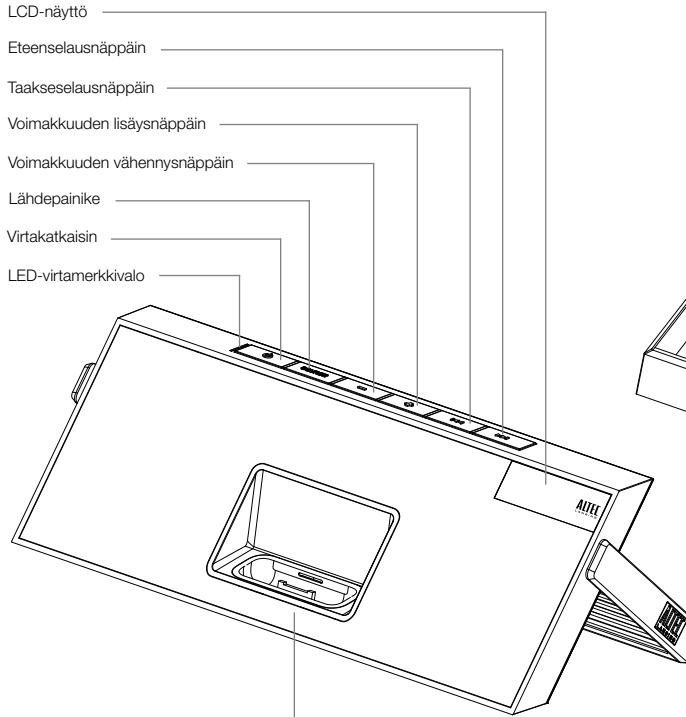



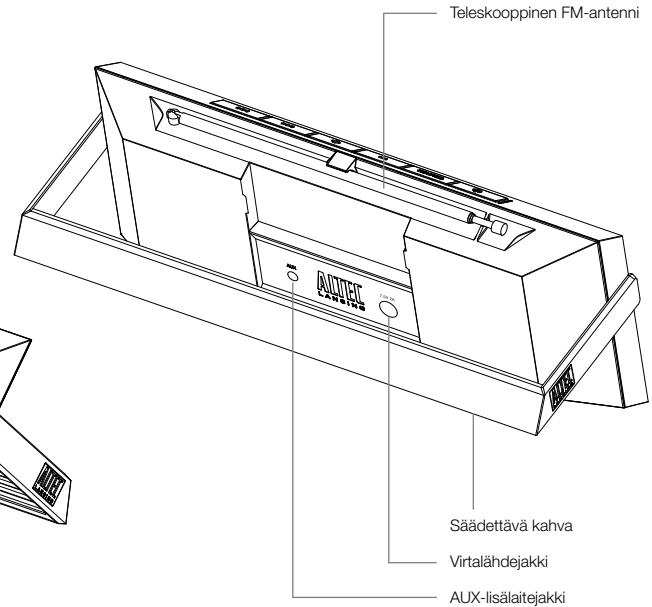



Kaiuttimien ominaisuudet ja ilmaisimet





Kaiuttimien ominaisuudet ja ilmaisimet



Kaiutinsäätimet

Kaiutinjärjestelmän kytkeminen päälle	Varmista, että virtalähde on liitetty järjestelmään ja työnnetty pistorasiaan. Lisätietoja kohdassa <i>Alkuvalmistelut</i> . Paina  -näppäintä.
Kaiutinjärjestelmän kytkeminen pois päältä	Paina  -näppäintä. Kun olet lopettanut kaiutinjärjestelmän käytön, muista sammuttaa se ja iPhone, iPod tai muu MP3-soitin sähkön säästämiseksi.
Vaihda äänilähde	Selaa valintoja painamalla "SOURCE"-näppäintä ja valitse äänilähde: iPod, FM-radio tai AUX.
Lisää voimakkuutta	Paina "+"-näppäintä
Vähennä voimakkuutta	Paina "-"-näppäintä
Siirry iPhoneissa tai iPodissa nykyisen kappaleen alkuun	"iPod"-tilassa paina  -näppäintä.
Siirry iPhoneissa tai iPodissa nykyisen raidan alkuun	"iPod"-tilassa paina  -näppäintä ja pidä se painettuna.
Siirry iPhoneissa tai iPodissa seuraavan kappaleen alkuun	"iPod"-tilassa paina  -näppäintä.
Pikaselaa eteenpäin iPhoneissa tai iPodissa nykyistä raitaa	"iPod"-tilassa paina  -näppäintä.
Viritä radioasemia	Käytä "FM"-tilassa näppäimiä  ja  . Lisätietoja on kohdassa <i>Radion kuuntelu</i> .
Hakuviritä radioasemia	Paina "FM"-tilassa näppäintä  tai  ja pidä se painettuna. Lisätietoja on kohdassa <i>Radion kuuntelu</i> .
Ei telakoituvien iPodin tai MP3-soittimen kuuntelu	Tarkempia tietoja kaiutinjärjestelmän AUX-jakkiin liitettyjen laitteiden käytöstä on kohdassa <i>Ei telakoituvien iPodin tai muiden kannettavien äänilaitteiden kuuntelu</i> .

Nollaa kaikki asetukset









Kaiutinjärjestelmän virta päälle kytkettyä paina näppäimiä  ja  samanaikaisesti muutama sekunti. Kun näyttöön tulee viesti "RESET ?", nollaa kaikki asetukset painamalla näppäintä  .

Valitse FM-kaistan alue

Nollaa kaikki asetukset (ks. edellä) ja valitse näppäimillä "+" ja "-" itseäsi lähinnä oleva alue: ("REGION 1: USA," "REGION 2: EUROPE," "REGION 3: JAPAN WIDE," tai "REGION 4: JAPAN."). Tallenna sitten valinta painamalla -näppäintä.

Monitoimisen kaukosäätimen tiedot

Monitoimisella kaukosäätimellä voidaan käyttää monia Altec Lansing inMotion Classic kaiutinjärjestelmän toimintoja:

Kaiutinjärjestelmän kytkeminen päälle	Paina  -näppäintä.
Kaiutinjärjestelmän kytkeminen pois päältä	Paina  -näppäintä.
Lisää voimakkuutta	Paina "+"-näppäintä
Vähennä voimakkuutta	Paina "-"-näppäintä
Toista/tauota kappale iPhoneissa tai iPodissa	"iPod"-tilassa aloita valitun raidan toisto painamalla  -näppäintä. Tauota toisto painamalla näppäintä uudelleen.
Siirry iPhoneissa tai iPodissa nykyisen kappaleen alkuun	"iPod"-tilassa paina  -näppäintä.
Siirry iPhoneissa tai iPodissa nykyisen raidan alkuun	"iPod"-tilassa paina  -näppäintä ja pidä se painettuna.
Siirry iPhoneissa tai iPodissa seuraavan kappaleen alkuun	"iPod"-tilassa paina  -näppäintä.
Pikaselaa eteenpäin iPhoneissa tai iPodissa nykyistä raitaa	"iPod"-tilassa paina  -näppäintä.
Viritä radioasemia	Käytä "FM"-tilassa näppäimiä  ja  . Lisätietoja on kohdassa <i>Radion kuuntelu</i> .

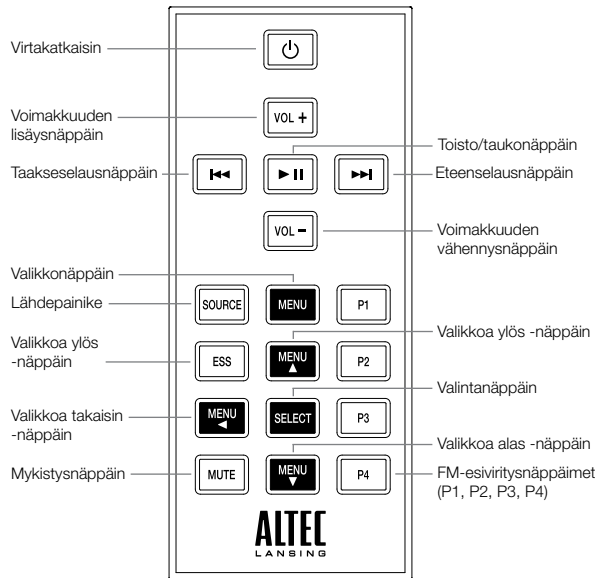

Monitoimisen kaukosäätimen tiedot

Hae radioasemia	Paina "FM"-tilassa näppäintä ◀▶ tai ▶▶ ja pidä se painettuna. Lisätietoja on kohdassa <i>Radion kuuntelu</i> .
Tallenna radioasema	"FM"-tilassa viritä tallennettavaksi haluamasi asema ja sitten paina ja pidä painettuna yhtä esiviritysnäppäimistä (PRESET): (P1, P2, P3 tai P4). Lisätietoja on kohdassa <i>Radion kuuntelu</i> .
Valitse esiviritetty radioasema	"FM"-tilassa paina kuunneltavaksi haluamasi aseman esiviritysnäppäintä (PRESET): (P1, P2, P3 tai P4). Lisätietoja on kohdassa <i>Radion kuuntelu</i> .
Vaihda äänilähde	Selaa valintoja painamalla "SOURCE"-näppäintä ja valitse äänilähde: iPod, FM-radio tai AUX.
Siirry iPodin valikkoon	Siirry iPodissa valikkoon painamalla näppäintä MENU .
Siirry valikossa ylös	Selaa iPodin valikkoruudussa ylös painamalla näppäintä MENU ▲ .
Siirry valikossa alas	Selaa iPodin valikkoruudussa alas painamalla näppäintä MENU ▼ .
Siirry valikossa takaisin	Siirry iPodin valikossa takaisin yksi taso painamalla näppäintä MENU ◀ .
Valitse valikossa	Tee valinta iPodin valikossa painamalla näppäintä "SELECT".
Ota käyttöön patentoitu Expanded Sound Stage -teknologia	Laajenna stereokuvan täyttämään koko huonetila äänellä painamalla näppäintä "ESS".
Mykistys	Mykistä ääni painamalla "MUTE"-painiketta. Poista mykistys painamalla uudelleen "MUTE"-painiketta.

HUOMIO Parhaan tuloksen saa kohdistamalla monitoimisen kaukosäätimen kohti inMotion Classic kaiutinjärjestelmää.

iPhonen tai iPodin kuuntelu

1 **Telakoi iPhone tai iPod Altec Lansing inMotion Classic kaiutinjärjestelmään.**

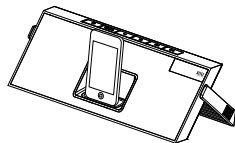

2 **Valitse "iPod"-tila.**

Paina kaiutinjärjestelmän tai monitoimisen kaukosäätimen "SOURCE"-näppäintä, kunnes LCD-näyttöön tulee viesti "iPod".

3 **Paina iPhoneissa tai iPodissa näppäintä ► || .**

Musiikin toisto iPhoneista tai iPodista alkaa. Kaiutinjärjestelmä ja sen kaukosäädin pystyvät ohjaamaan kolmannen sukupolven iPod-malleja, iPod touchia ja iPhonea.

4 **Säädä äänenvoimakkuus.**

Säädä järjestelmän voimakkuutta Altec Lansing kaiutinjärjestelmän tai monitoimisen kaukosäätimen näppäimillä "+" ja "-".

5 **Etsi haluamasi kappale.**

Siirry seuraavalle tai edelliselle raidalle painamalla kaiutinjärjestelmän tai monitoimisen kaukosäätimen näppäimiä ►► tai ◀◀. Vaihda nykyisen raidan käyttö pikaselaukseen eteen tai taakse painamalla ja pitämällä painettuina kaiutinjärjestelmän tai monitoimisen kaukosäätimen näppäimiä ►► tai ◀◀ silloin kun raitaa toistetaan.

HUOMIO Akkuvirran säästämiseksi alenna kaiuttimien äänenvoimakkuutta.

HUOMIO Käytettäessä laitetta pelkällä akulla kaiutinjärjestelmä sammuttaa itsensä automaattisesti, jos se ei havaitse mitään ääntä muutama minuuttiin. Näin säästetään paristojen virtaa. Palauta kaiutinjärjestelmä takaisin käyttöön painamalla näppäintä ◻ .

HUOMIO Kaiutinjärjestelmä on yhteensopiva eräisiin iPhone ja iPodin malleihin rakennettujen hälytyskello ja uniajastintoimintojen kanssa. Jotta nämä toiminnot toimisivat oikein, kaiutinjärjestelmän täytyy olla liitetty pistorasiaan. Kun iPhone tai iPod on telakoituna, kaiutinjärjestelmä ei sammuta virtaa automaattisesti, vaan antaa hälytykselle tai uniajastimelle mahdollisuuden toistaa kaiutinjärjestelmän kautta. Katso iPhone ja iPodin käyttöoppaista tiedot näiden toimintojen käytöstä.

HUOMIO Käytettäessä laitetta pelkällä verkkovirralla ja jos iPhone tai iPod ei ole telakoituna sekä mitään äänen tulosignaalia ei ole havaittu muutama minuuttiin, kaiutinjärjestelmä säästää energiaa sammuttamalla itsensä automaattisesti. Palauta kaiutinjärjestelmä takaisin käyttöön painamalla näppäintä ◻ .

iPhonen tai iPodin kuuntelu

Kuinka iPhone ja iPodin lisätoimintoja käytetään monitoimisella kaukosäätimellä

Satunnaistoitointo	Siirry seuraavaan satunnaistilaan painamalla näppäintä P1 kerran monitoimisessa kaukosäätimessä. Järjestelmän ollessa albumin satunnaistilassa näytössä on viesti SH ALBU. Järjestelmän ollessa kappaleen satunnaistilassa näytössä on viesti SH SONG. Satunnaistoinnin ollessa pois käytöstä näytössä on viesti SH OFF. Huomio: käytä eräissä vanhemmissa iPod-malleissa näppäintä P2. Toiminnot voivat olla erilaisia iPhone tai iPodin eri malleissa.
Uudestaantoiminto	Siirry seuraavaan uudestaantoistilaan painamalla näppäintä P1 kerran monitoimisessa kaukosäätimessä. Näytössä on viesti RPT ONE järjestelmän ollessa yhden kappaleen uudestaantoistilassa. Näytössä on viesti RPT ALL järjestelmän ollessa kaikkien kappaleiden uudestaantoistilassa. Uudestaantoistoinnin ollessa pois käytöstä näytössä on viesti RPT OFF. Huomio: käytä eräissä vanhemmissa iPod-malleissa näppäintä P1. Toiminnot voivat olla erilaisia iPhone tai iPodin eri malleissa.

Siirtyminen edelliseen toistolistaan

Paina monitoimisessa kaukosäätimessä näppäintä P3.

Siirtyminen seuraavaan toistolistaan

Paina monitoimisessa kaukosäätimessä näppäintä P4.

iPhonen tai iPodin lataaminen

Aina kun iPhone tai iPod on telakoitu ja Altec Lansing inMotion Classic kaiutinjärjestelmä on liitetty pistorasiaan, iPhone tai iPod latautuu (täyteen varustilaansa), vaikka kaiutinjärjestelmä olisi kytketty pois päältä.

FM-radion kuuntelu

1 Parhaan FM-vastaanoton saa aikaan vetämällä FM-antennin täyteen pituuteensa.

2 Valitse "FM"-tila.

Paina kaiutinjärjestelmän tai monitoimisen kaukosäätimen "SOURCE"-näppäintä, kunnes LCD-näyttöön tulee viesti "FM".

3 Viritä asema, jota haluat kuunnella.

Viritä haluttu asema käyttämällä kaiutinjärjestelmän tai monitoimisen kaukosäätimen näppäimiä ►► tai ◄◄. Etsi seuraava hyvin kuuluva FM-asema painamalla ja pitämällä painettuina nuo samat näppäimet.

4 Säädä äänenvoimakkuus.

Säädä järjestelmän voimakkuutta Altec Lansing kaiutinjärjestelmän tai monitoimisen kaukosäätimen näppäimillä "+" ja "-".

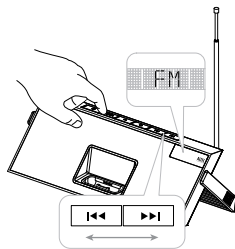

Esiviritettyjen asemien tallennus

Altec Lansing kaiutinjärjestelmän monitoimisella kaukosäätimellä voidaan esivirittää enintään 4 FM-asemaa:

1 Viritä asema, jonka haluat tallentaa.

"FM"-tilassa viritä haluttu asema käyttämällä kaiutinjärjestelmän tai monitoimisen kaukosäätimen näppäimiä ►► tai ◄◄.

2 Tallenna asema.

Paina ja pidä painettuina monitoimisen kaukosäätimen näppäimiä P1, P2, P3 tai P4 muutama sekunti. Voit tallentaa yhden FM-aseman kuhunkin esivirityspaikkaan.

3 Jos haluat tallentaa muita asemia, toista edelliset vaiheet.

Esiviritettyjen asemien kuuntelu

1 Varmista, että laite on "FM"-tilassa.

Jos laite ei ole "FM"-tilassa, paina kaiutinjärjestelmän tai monitoimisen kaukosäätimen "SOURCE"-näppäintä, kunnes LCD-näyttöön tulee kuvake "FM".

2 Paina monitoimisen kaukosäätimen PRESET-esiviritysnäppäintä (P1, P2, P3 tai P4).

Radio viritetty esiviritettylle asemalle.

3 Säädä äänenvoimakkuus.

Säädä järjestelmän voimakkuutta Altec Lansing kaiutinjärjestelmän tai monitoimisen kaukosäätimen näppäimillä "+" ja "-".

Ei telakoituvien iPodien tai muiden kannettavien äänilaitteiden kuuntelu

Jos sinulla on muu MP3-soitin kuin iPod tai muu ei telakoituva kannettava äänentoistolaitte, voit kuunnella sitäkin Altec Lansing inMotion Classic kaiutinjärjestelmän kautta. Liität sen AUX-jakin kautta. Näin se tapahtuu:

1 Käytä 3,5 mm liittimillä varustettua stereokaapelia (ei sisälly).

2 Liitä stereokaapelin toinen pää laitteeseen.

Laitteessa tulee olla joko kuulokeliitin tai LINE OUT -lähtöjakkii, johon kaapeli liitetään.

3 Liitä stereokaapelin toinen pää kaiutinjärjestelmän AUX-jakkiin.

AUX-jakki sijaitsee laitteen takana.

4 Valitse tilaksi "AUX".

Paina kaiutinjärjestelmän tai monitoimisen kaukosäätimen "SOURCE"-näppäintä, kunnes LCD-näyttöön tulee viesti "AUX".

5 Käynnistä laite ja sen toisto.

6 Säädä äänenvoimakkuus.

Säädä äänenvoimakkuutta kaiutinjärjestelmän tai monitoimisen kaukosäätimen näppäimillä "+" ja "-".

HUOMIO Saatat joutua säätämään myös laitteen äänenvoimakkuutta. Laitteen äänenvoimakkuuden sopiva säätö olisi suunnilleen ¾ täydestä voimakkuudesta.

7 Lopetettuasi kannettavan äänilaitteen kuuntelun muista sähkön säästämiseksi sammuttaa sekä se että kaiutinjärjestelmä.

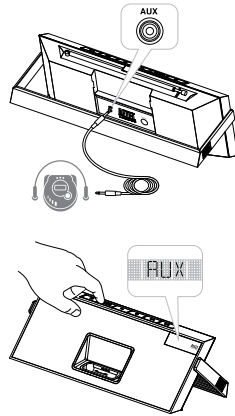

Kaiutinjärjestelmän kunnossapito

Sijoita kaiutinjärjestelmä tasaiselle pinnalle etäälle suorasta auringonpaahteesta tai muusta kuumasta.

Sijoittaessasi kaiutinjärjestelmän puupinnalle tai lakatulle puupinnalle suojaa huonekalut kankaalla tai muulla suojaavalla materiaalilla.

Puhdista kaiutinjärjestelmä mietoon saippuaveteen kostutetulla pehmeällä kankaalla. Vahvemmat puhdistusaineet, kuten bensiini, ohenteet tai vastaavat, voivat vioittaa laitteen pintaa.

Vianetsintä

Oire	Mahdollinen ongelma	Ratkaisu
Kaiutinjärjestelmä ei vastaa (ei sähköä)	AC adapter isn't plugged into a wall outlet or the connector isn't plugged into the power supply jack on the back of the speaker system.	Plug the AC adapter into a wall outlet and plug the connector into the power supply jack on the back of the speaker system.
	Wall outlet is not functioning.	Plug another device into the same outlet to confirm the outlet is working.
	The rechargeable battery isn't charged.	Recharge the battery. (See the <i>Getting Started</i> section for details.)
	The power isn't turned on.	Turn on the speaker system by pressing the  button. The indicator light turns on.
iPhone tai iPod ei telakoidu kunnolla	Using the wrong adapter for iPhone or iPod, or no adapter.	Make sure the adapter is the proper fit for your iPhone or iPod.
	iPhone or iPod didn't install properly.	Remove your iPhone or iPod from the dock and check for obstruction on the connectors in the dock and on your iPhone or iPod. Then reseat it in the dock.

Oire	Mahdollinen ongelma	Ratkaisu
iPhone tai iPod ei vastaa kaiutinjärjestelmälle tai kaukosäätimelle	iPhone or iPod is not installed properly.	Remove your iPhone or iPod from the dock and check for obstructions on the connectors in the dock and on your iPhone or iPod. Then reset it in the dock.
	Your iPhone or iPod software is too old.	Upgrade software on your iPhone or iPod. For details visit www.apple.com/ipod/download .
	iPhone or iPod is locked up.	Please make sure your iPhone or iPod is working properly before docking into the unit. Please refer to your iPhone or iPod manual for details.
	Using 1st- or 2nd- generation iPod, iPod shuffle or other devices.	Your speaker system cannot control those iPod models or other devices.
iPhone tai iPod ei lataudu	iPhone or iPod is not installed properly.	Remove your iPhone or iPod from the dock and check for obstructions on the connectors in the dock and on your iPhone or iPod. Then reset it in the dock.
	iPhone or iPod is locked up.	Please make sure your iPhone or iPod is working properly before docking into the unit. Please refer to your iPhone or iPod manual for details.
	AC adapter isn't plugged into a wall outlet, or the connector is not plugged into the power supply jack on the back of the speaker system.	Plug the AC adapter into a wall outlet and plug the connector into the supply jack on the speaker system.

Vianetsintä

Oire	Mahdollinen ongelma	Ratkaisu
Ääni on vääristynyt	Volume level is set too high.	Decrease the volume.
	Sound source is distorted.	If the iPhone or iPod original sound source (MP3) is of poor quality, distortion and noise are easily noticed with high-power speakers. Try a different audio source such as a music CD.
Monitoiminen kaukosäädin ei toimi	Battery is weak.	Replace current battery with a new battery.
	Full-featured remote is not pointed toward the speaker system.	Point the full-featured remote toward the Altec Lansing speaker system and move within 10 feet of the unit.
Ei ääntä AUX-laitteesta, kuten AUX-jakkiin liitetystä MP3- tai CD-soittimesta	Volume on the device is set too low.	Increase the volume on the device to approximately ¾ full volume.
	Source selector is not set to AUX.	Set source selector to AUX.
Kaiutinjärjestelmä käyttäytyy virheellisesti tai odottamattomasti, säätimet eivät toimi	Static electricity, momentary interruption of power or abnormal operating conditions may be responsible.	<ol style="list-style-type: none">1. Disconnect the AC adapter cable plug from the speaker system's jack.2. Place the handle in the pack position.3. Wait 20–30 seconds.4. Place the handle in the kick stand position. Reconnect the AC adapter cable plug to the speaker system's jack. Note: See the <i>How to Position the Adjustable Handle</i> section for handle positions.

ALTEC LANSINGIN YHDEN VUODEN RAJOITETTU TAKUU (KAHDEN VUODEN RAJOITETTU TAKUU EUROOPAN UNIONISSA)

Mitä takuu kattaa?

Altec Lansing takaa, että sen tuotteet ovat vapaita materiaali- tai valmistusvivoista seuraavassa esitetyin poikkeuksin.

Mikä on takuukausi?

Euroopan Unionissa ostetuille laitteille tämä takuu on voimassa kaksi vuotta ostopäivämäärästä. Muualla kuin Euroopan Unionissa ostetuille laitteille tämä takuu on voimassa yhden vuoden ostopäivämäärästä. Kaikkien lakiperusteisten takuiden kaudet raukeavat, kun rajoitettu takuu raukeaa. Eräät osavaltiot ja/tai Euroopan Unionin jäsenvaltiot eivät salli rajoituksia lakiperusteisten takuiden kestolle, joten edellä lausuttu rajoitus ei ehkä koske sinua.

Mitä takuu ei kata?

Tämä takuu ei kata mitään vikaa, virhetoimintaa tai virhettä, joita ilmenee johtuen väärästä asennuksesta, väärästä käytöstä tai tuoteohjeiden noudattamatta jättämisestä, väärinkäytöstä tai käytöstä sopimattomien tai viallisten laitteiden tai laitteiden, joita ei ole tähän käyttöön tarkoitettu, kanssa. (Tietoja oikeasta asennuksesta ja käytöstä on tuotteen mukana toimitetussa käyttöoppaassa. Tarvittaessa korvaavan käyttöohjeen voi ladata osoitteesta www.alteclansing.com.) Tämä takuu ei myöskään kata välillisiä tai sivuvahinkoja. Eräät valtiot eivät salli vastuukieltoja tai vastuun rajoituksia välillisistä tai sattumanvaraisista sivuvahingoista, joten edellä mainittu rajoitus ei ehkä koske sinua.

Mitä Altec Lansing tekee korjatakseen ongelman?

Oman harkintansa mukaan Altec Lansing korjaa tai vaihtaa tuotteen, jossa ilmenee materiaali- tai valmistusvika. Jos tuotetta ei enää valmisteta tai se on loppunut varastosta, Altec Lansing voi korvata tuotteen vastaavalla tai paremmalla Altec Lansing –tuotteella.

Kuinka takuupalvelu toimii?

Takuun kattaman tuotteen saa korjattavaksi tai vaihdettavaksi ottamalla yhteyden Altec Lansingiin takuukauden aikana sähköpostitse (csupport@alteclansing.com). Sähköpostiviestiin täytyy liittää oma nimi, osoite, sähköpostiosoite, puhelinnumero, ostopäivämäärä ja täydellinen selostus ilmenneestä ongelmasta. Yhdysoikeus voit vaihtoehtoisesti soittaa Altec Lansingiin puhelinnumeroon 1-800-ALTEC88. Valmistaudu kertomaan samat tiedot. Jos ongelma liittyy materiaali- tai valmistusvikaan, Altec Lansing antaa palautusoikeuden ja palautuslähetyksen ohjeet. Palautuslähetyksen kulut ovat asiakkaan vastuulla ja palautuksen mukana täytyy lähettää alkuperäinen ostotositte. Lähetys kannattaa vakuuttaa, koska lähettäjä on vastuussa tuotteesta siihen saakka, kunnes se saapuu Altec Lansingille.

Kuinka lait vaikuttavat oikeuksiisi?

Tämä takuu antaa sinulle määrättyjä lakiperusteisia oikeuksia ja sinulla voi olla myös muita oikeuksia, jotka eri valtioissa ovat erilaisia. Huomioikaa, että Euroopan Unionissa kuluttajalla saattaa olla muita Euroopan Unionin jäsenvaltioiden kansallisen lainsäädännön mukaisia oikeuksia, jotka koskevat kauppa Altec Lansingin tavaroilla. Tämä takuu ei vaikuta niihin oikeuksiin.

Edellä rajoitetut takuut ja korvaukset ovat ainoat ostajan saamat takuut ja korvaukset, jos ne ovat voimassa soveltuvien lakien mukaan ja ainoastaan niiden laajuuteen saakka.

VAHJOJEN SÄHKÖ- JA ELEKTRONIIKKALAITTEIDEN HÄVITTÄMINEN



Tämä merkki tuotteessa tai sen pakkauksessa ilmaisee, ettei tätä tuotetta saa käsitellä kotitalousjätteenä. Sen sijaan se täytyy toimittaa soveltuvaan keräyspisteeseen sähkö- ja elektroniikkaromun kierrätykseen. Varmistamalla tämän tuotteen hävittämisen oikealla tavalla autat estämään ympäristölle ja ihmisten terveydelle mahdollisia haitallisia vaikutuksia, joita muuten saattaisi aiheutua tämän tuotteen väärästä jätekäsittelystä. Materiaalien kierrätys auttaa säilyttämään luonnonvarjoja. Tarkempia tietoja tämän tuotteen kierrätyksestä saa ottamalla yhteyden paikallisiin jätteenkeräyksestä vastaaviin viranomaisiin tai kotitalousjätteen keräysyhtiöön.

Välkommen

Tack för att du köpt högtalarsystemet Altec Lansing inMotion Classic. Utvecklat speciellt för din iPhone och iPod, förser detta system en högkvalitativ uppspelning av ljud och radio som framhäver det bästa från din musik.

Detta Altec Lansing högtalarsystem är utvecklat för att användas med:

- iPhone 3G
- iPhone
- iPod touch (andra generationen)
- iPod touch (första generationen)
- iPod classic
- iPod med video
- iPod nano (fjärde generationen)
- iPod nano (tredje generationen)
- iPod nano (andra generationen)
- iPod nano (första generationen)
- iPod med färgdisplay
- iPod mini
- iPod med klickhjul (Click Wheel)

Läs noga igenom denna bruksanvisning för instruktioner om hur du ställer in och använder ditt inMotion Classic högtalarsystem.

Före installation och användning av ditt Altec Lansing inMotion Classic högtalarsystem, läs produktens viktiga säkerhetsinformation.

Få hjälp

Svaren på de flesta installations- och prestandafrågor kan hittas i avsnittet "Felsökning" i denna guide. Du kan även gå till vår webbplats www.alteclansing.com och läsa "Vanligt ställda frågor" (FAQ) i sektionen för kundsupport.

Om du bor i Nordamerika och fortfarande inte hittar den information du behöver, ring vår kundtjänst för hjälp innan du återlämnar produkten till din återförsäljare.

Tel: 800-258-3288 (Kostnadsfritt i USA och Kanada)

E-post: csupport@alteclansing.com

Om du bor utanför Nordamerika, besök vår webbplats på www.alteclansing.com och ange din region för att hitta ditt lands återförsäljare.

För den mest aktuella informationen, se till att besöka vår webbplats på www.alteclansing.com.

Internationell distribution

Internationella kunder: För information rörande distributionen av Altec Lansing-produkter i ditt land, besök www.alteclansing.com och klicka på din region.

Registrera din produkt

Besök www.alteclansing.com för att registrera din produkt online, så vi kan ge dig bästa möjliga service och tekniska support.

Säkerhetsinformation



Blixten inuti en liksidig triangel varnar användaren för närvaron av osolerad "farlig spänning" inom produktens hölje som kan vara av tillräcklig omfattning för att utgöra en risk för elektriska stötar.



Varning: För att förebygga risken för elektriska stötar, ta inte bort höljiet (eller baksidan). Innehåller inga delar för självservice. Överlåt service till behörig servicepersonal.



Utropstecknet inuti en liksidig triangel varnar användaren för närvaron av viktiga drift- och underhållsinstruktioner (service) i de dokument som medföljer apparaten.

VARNING

För att förhindra elektriska stötar, använd inte denna (polariserade) kontakt med en förlängningskabel, uttag eller andra utlopp om inte stiften kan införas fullständigt för att förhindra att stiften exponeras.

VARNING

För att minska risken för brand eller elektriska stötar, utsätt inte apparaten för regn eller fukt.

VIKTIGA SÄKERHETSINSTRUKTIONER

1. Läs dessa instruktioner.
2. Spara dessa instruktioner.
3. Uppmärksamma alla varningar.
4. Följ alla instruktioner.
5. Använd inte apparaten nära vatten. Apparaten får inte utsättas för dropp eller stänk och vätskefylla föremål, såsom blomvaser, får inte placeras ovanpå apparaten.
6. Rengör endast med torr trasa.
7. Blockera inte ventilationsöppningar. Installera i enlighet med tillverkarens instruktioner.
8. Installera inte i närheten av några värmekällor som element, värmegaller, spisar eller andra apparater (inklusive förstärkare) som alstrar värme.
9. Kringgå inte säkerhetssyftet med den polariserade eller jordade kontakten. En polariserad kontakt har 2 stift varav ett är bredare än det andra. En jordad kontakt har 2 stift och ett jordstift. Det breda stiftet respektive jordstiftet är till för din säkerhet. Om den medföljande kontakten inte passar i ditt uttag, kontakta en elektriker för att byta ut det föråldrade uttaget.
10. Se till att inte trampa på eller klämma strömkabeln och dess kontakter, eluttag, och där kablarna och kontakterna lämnar apparaten.
11. Använd endast tillbehör som specificerats av tillverkaren.

12.  Använd endast med vagn, ställning, stativ, hållare eller bord som specificerats av tillverkaren eller säljs tillsammans med apparaten. När en vagn används, var försiktig när du flyttar vagnen/apparaten för att undvika skador vid tipping.
13. Dra ut alla kontakter från apparaten under blixtoväder eller när den står oanvänd under längre perioder.
14. Överlåt all service till kvalificerad servicepersonal. Underhåll krävs när apparaten har skadats på något sätt, t.ex. strömkabeln eller dess kontakt är skadad, vätska har spillts eller föremål har fallit in i apparaten, den har utsatts för regn eller fukt, fungerar inte normalt eller blivit tappad.
15. Installera inte i ett område som hindrar åtkomst till strömkontakten. Strömkontakten måste alltid vara lättillgänglig för bara genom att dra ut den kan du helt stänga av strömmen till produkten.
16. Installera inte enheten i ett begränsat utrymme, såsom en bokhylla eller inbyggt skåp.

OBS: Batteriet måste återvinnas eller bortförskaffas på ett korrekt sätt. Kontakta din närmaste återvinningsstation för korrekt batterihantering och bortförskaffning. Läs FCC-informationen och viktiga säkerhetssymboler på enhetens undersida.

Innehåll

Välkommen.....	160
Säkerhetsinformation	161
Paketinnehåll	163
Komma igång	164
Placera och ta bort adapter för iPhone och iPod.....	166
Högtalarfunktioner och indikatorer	167
Högtalarkontroller	168
Fjärrkontrollens funktioner.....	170
Lyssna på din iPhone eller iPod	172
Ladda din iPhone eller iPod	174
Lyssna på FM-radio.....	174
Lyssna på en iPod eller annan bärbar ljudenhet som inte är dockad	175
Underhåll av högtalarsystem.....	175
Felsökning	176
Garanti.....	179

Altec Lansing inMotion Classic högtalarsystem

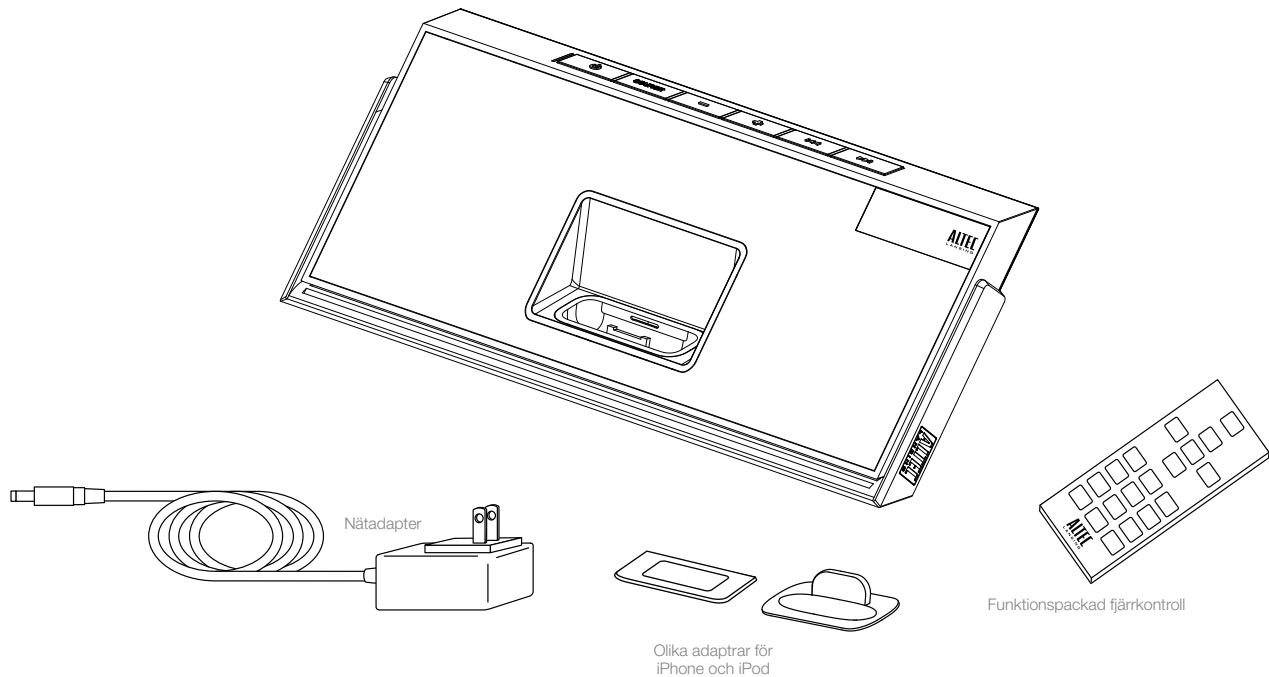

Nätadapter

Olika adapttrar för
iPhone och iPod

Funktionspackad fjärrkontroll

Komma igång

Positionera det justerbara handtaget

Ditt Altec Lansing inMotion Classic högtalarsystem är utrustat med ett justerbart handtag som även fungerar som bordsställ. Ger dig ett enkelt sätt att bära högtalarsystemet samt som bordsställ för att stödja högtalarsystemet när det placeras på ett plant underlag.

Stödja högtalarsystemet på dess justerbara handtag	Det justerbara handtaget fungerar även som bordsställ. Vrid handtaget till sitt bakersta läge. Ta tag i och vrid handtaget bakåt från bärbara eller förpackningsläget.
----------------------------------------------------	------------------------------------------------------------------------------------------------------------------------------------------------------------------------

Lyft högtalarsystemets handtag för transport	Vrid handtaget till sin topposition. Ta tag i och vrid handtaget bakåt från förpackningsläget eller framåt från bordstället.
----------------------------------------------	------------------------------------------------------------------------------------------------------------------------------

Packa ihop högtalarsystemet	Vrid handtaget till sin nedersta position, tryck in den under högtalarsystemet. Ta tag i och vrid handtaget nedåt från bärbara eller förpackningsläget. När handtaget är i förpackningsläge stängs högtalarsystemet automatiskt av.
-----------------------------	-------------------------------------------------------------------------------------------------------------------------------------------------------------------------------------------------------------------------------------

WARNING För att undvika att tappa din iPhone eller iPod, se till att ta bort den från dockningsstationen innan du lyfter upp högtalarsystemet via handtaget.

Installera nätadapter

1 Anslut nätadapterns kontakt till högtalarsystemets uttag.

Uttaget finns på baksidan av systemet.

2 Anslut nätadaptern till vägguttaget.

WARNING För optimal prestanda, använd endast medföljande nätadapter.

Ladda Litium-ion-batteriet

Det följer med ett laddningsbart litium-ion batteri i ditt Altec Lansing inMotion Classic högtalarsystem. Batteriet ska vara fulladdat innan första användningen av högtalarsystemet. En full laddning ger upp till 5 timmars kontinuerlig speltid.

När batterisymbolen på LCD-skärmen visar en ensam stapel bör du ladda upp batteriet. När batterisymbolen börjar blinka är högtalarsystemet på väg att automatiskt stängas av.

1 Anslut högtalarsystemet till ett vägguttag.

Se avsnitt "Installera nätadapter". När högtalarsystemet är påslaget visar LCD-skärmens batteriikon att batteriet laddas.

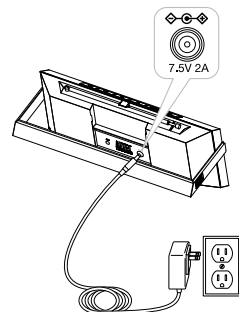

Komma igång

2 Låt batteriet laddas.

Laddningstid: Ungefär 4 timmar för full laddning. När batteriet är fulladdat visas batterisymbolen som full.

WARNING Under laddningsprocessen är det normalt att batteriet blir varmt. För säkerhets skull, undvik brandfarligt material vid högtalarsystemet.

Koppla ur det laddningsbara batteriet

1 Koppla ur inMotion Classic från vägguttaget.

2 Ta bort batterifacket på systemets baksida genom att ta bort skruven.

3 Koppla ur batteriet och ta bort det.

WARNING Vid felaktigt batteribyte föreligger risk för explosion. Ersätt bara med samma eller liknande batterityp. Utsätt inte för stark värme t.ex. solsken, brand eller liknande.

BATTERIBORTSKAFFANDE Batteriet som används i denna produkt måste återvinnas eller bortförskaffas på ett korrekt sätt. Kontakta din närmaste återvinningsstation för korrekt batterihantering och bortförskaffning.

Märkspänning: 3,7V kapacitet: 1800mAh typ: McR18650

Installera fjärrkontrollens batteri

Fjärrkontrollens batteri (medföljer) installeras inte i fabrik. Följ stegen nedan för att installera batteriet:

1 Dra ut batterihållaren.

Batteriluckan är placerad på fjärrkontrollens nedre del. Dra i fliken för att öppna batterihållaren.

2 Placera det medföljande litiumbatteriet (CR2025) så att det sitter korrekt i batterihållaren.

Se till att polerna (+ och - på batteriet) är korrekt.

3 Sätt tillbaka batteriluckan.

OBS: Kassera använda batterier på rätt sätt.

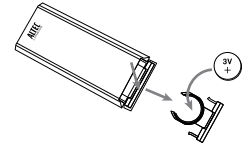

Placera och ta bort adapter för iPhone och iPod

Ditt Altec Lansing inMotion Classic högtalarsystem inkluderar löstagbara adapterar för populära modeller av iPhone och iPod. Dessa adapterar ser till att din iPhone och iPod passar i högtalarsystemets dockningsstation. När nya modeller av iPhone och iPod släpps kommer även nya adapterar bli tillgängliga för kunderna. Du kan även använda adaptern som levererades med din iPhone eller iPod, eller tillgänglig att köpa på www.apple.com.

Placera adapter

- 1 Välj den korrekta adaptern för din iPhone eller iPod.**

Rätt adapter garanterar att din iPhone eller iPod passar.

- 2 Tryck försiktigt adaptern för din iPhone eller iPod i dockningsstationen.**

Nu kan du försiktigt placera din iPhone eller iPod i dockningsstationen.

OBS: Din iPhone eller iPod kan inte vara i ett skydd.

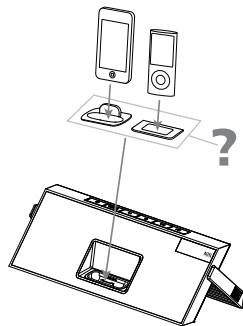







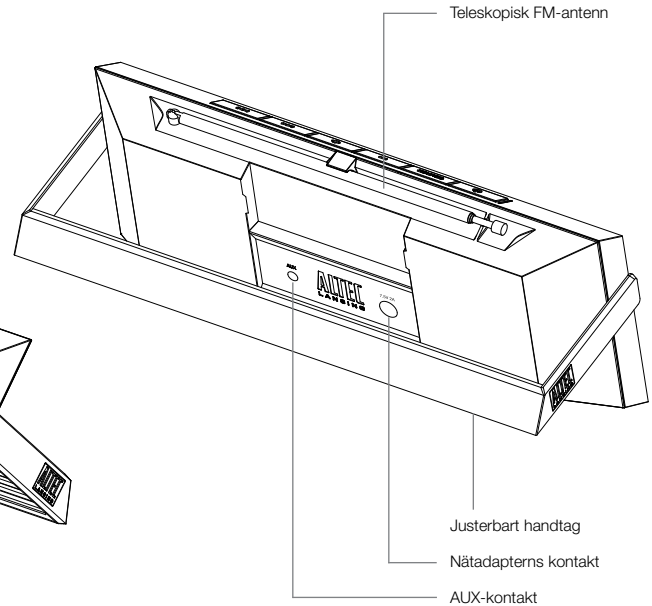
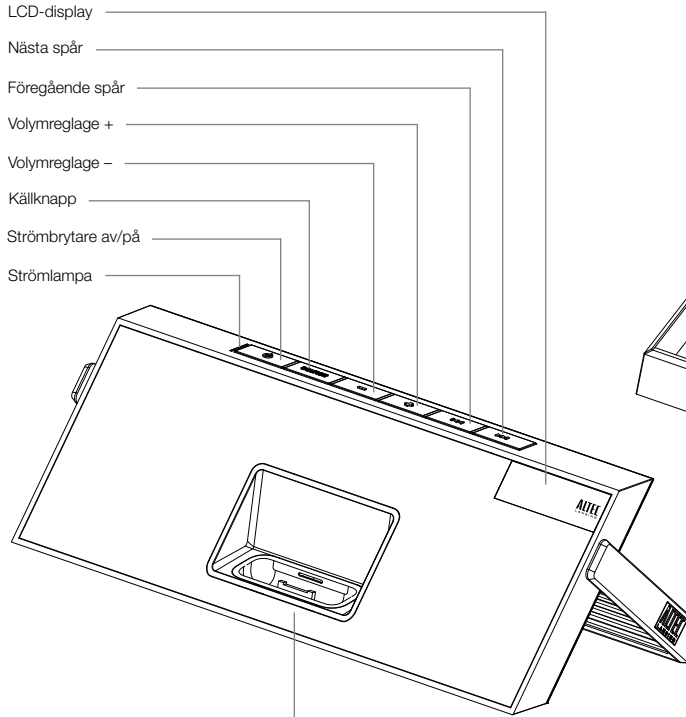



Ta bort adapter

- 1 Ta bort din iPhone eller iPod.**
- 2 Ta tag i adaptern och dra den försiktigt uppåt.**

Högtalarfunktioner och indikatorer



Högtalarkontroller

Slå på ditt högtalarsystem	Se till att nätadaptern är ansluten till systemet och inkopplad i vägguttaget. Se avsnitt <i>Komma igång</i> för mer information. Tryck på  .
Slå av ditt högtalarsystem	Tryck på  . När du inte använder ditt högtalarsystem, kom ihåg att slå av den och din iPhone, iPod eller annan MP3-spelare för att spara el.
Ändra ljudkälla	Tryck på "SOURCE" för att bläddra genom och välja ljudkälla: iPod, FM-radio eller AUX.
Öka volymen	Tryck på "+".
Minska volymen	Tryck på "-".
Gå till början av den aktuella låten på din iPhone eller iPod	I läget "iPod", tryck på  .
Spola tillbaka det spår som för närvarande spelas på din iPhone eller iPod	I läget "iPod", tryck och håll ned  .
Gå till början av nästa sång på din iPhone eller iPod	I läget "iPod", tryck på  .
Snabbspolning framåt av det spår du lyssnar på i din iPhone eller iPod	I läget "iPod", tryck och håll ned  .
Ställa in radiostationer	I läget "FM", använd  och  . Se avsnitt <i>Lyssna på radio</i> för ytterligare information.
Sök radiostationer	I läget "FM", tryck och håll ner  eller  . Se avsnitt <i>Lyssna på radio</i> för ytterligare information.
Lyssna på en iPod eller MP3-spelare som inte är dockad	Se avsnitt <i>Lyssna på en iPod eller annan bärbar ljudenhet som inte är dockad</i> för specifik information om hur man använder enheter som är anslutna till ditt högtalarsystems AUX-kontakt.

Återställ alla inställningar









När högtalarsystemet är påslaget, tryck samtidigt på  och  i ett par sekunder. När ordet "RESET ?" visas på skärmen, tryck på  för att återställa alla inställningar.

Välj FM-bandets region

Återställ alla inställningar (se ovan), och använd "+" och "-" för att välja närmaste region ("REGION 1: USA," "REGION 2: EUROPE/ASIA," "REGION 3: JAPAN WIDE" eller "REGION 4: JAPAN"). Tryck sedan på [POWER icon] för att spara ditt val.

Fjärrkontrollens funktioner

Fjärrkontrollen låter dig kontrollera många funktioner hos ditt Altec Lansing inMotion Classic högtalarsystem:

Slå på ditt högtalarsystem	Tryck på  .
Slå av ditt högtalarsystem	Tryck på  .
Öka volymen	Tryck på "+".
Minska volymen	Tryck på "-".
Spela/Pausa en låt på din iPhone eller iPod	I läget "iPod", tryck på  för att starta uppspelning av valt spår. Tryck på knappen igen om du vill pausa.
Gå till början av den aktuella låten på din iPhone eller iPod	I läget "iPod", tryck på  .
Spola tillbaka det spår som för närvarande spelas på din iPhone eller iPod	I läget "iPod", tryck och håll ned  .
Gå till början av nästa sång på din iPhone eller iPod	I läget "iPod", tryck på  .
Snabbspolning framåt av det spår du lyssnar på i din iPhone eller iPod	I läget "iPod", tryck och håll ned  .
Ställa in radiostationer	I läget "FM", använd  och  . Se avsnitt Lyssna på radio för ytterligare information.

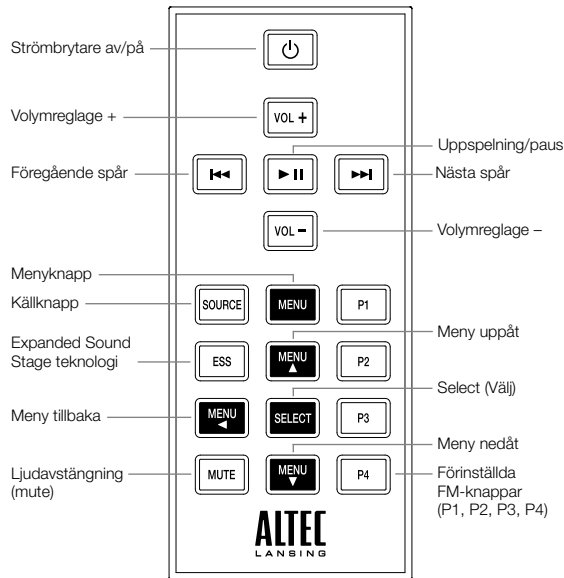

Fjärrkontrollens funktioner

Sök radiostationer	I läget "FM", tryck och håll ner ◀◀ eller ▶▶ . Se avsnitt <i>Lyssna på radio</i> för ytterligare information.
Spara en radiostation	I läget "FM", ställ in den station du vill spara, tryck och håll ned en av "PRESET"-knapparna (P1, P2, P3 eller P4). Se avsnitt <i>Lyssna på radio</i> för ytterligare information.
Välj en förinställd radiostation	I läget "FM", tryck på den "PRESET"-knapp (P1, P2, P3 eller P4) som motsvarar den station du vill lyssna på. Se avsnitt <i>Lyssna på radio</i> för ytterligare information.
Ändra ljudkälla	Tryck på "SOURCE" för att bläddra genom och välja ljudkälla: iPod, FM-radio eller AUX.
Gå till iPod menyn	Tryck på MENU för att gå till iPod menyn.
Navigera uppåt i menyn	Tryck på MENU ▲ för att rulla upp inom en menyskärm på iPod.
Navigera nedåt i menyn	Tryck på MENU ▼ för att rulla ned inom en menyskärm på iPod.
Navigera bakåt i menyn	Tryck på MENU ◀ för att gå tillbaka ett steg inom en meny på iPod.
Göra ett val i menyn	Tryck på "SELECT" för att göra ett val inom en meny på iPod.
Aktivera patentskyddade Expanded Sound Stage teknologi	Tryck på "ESS" för att bredda stereobilden till att fylla ett rum med ljud.
Stänga av ljudet	Tryck på "MUTE" för att stänga av ljudet. Tryck på "MUTE" igen för att slå på ljudet.

OBS: För bästa resultat, rikta fjärrkontrollen mot inMotion Classic högtalarsystemet.

Lyssna på din iPhone eller iPod

1 Docka din iPhone eller iPod till Altec Lansing inMotion Classic högtalarsystemet.

2 Välj läget "iPod".

Tryck på "SOURCE" på ditt högtalarsystem eller fjärrkontroll tills "iPod" visas på LCD-skärmen.

3 Tryck på ►|| på din iPhone eller iPod.

Musik från din iPhone eller iPod spelas nu upp. Högtalarsystemet och dess fjärrkontroll kan styra tredje generationens iPod-modeller, iPod touch och iPhone.

4 Justera volym.

Använd knapparna "+" och "-" på ditt Altec Lansing högtalarsystem eller fjärrkontroll för att justera systemets volymnivå.

5 Hitta önskad låt.

Tryck på ►► eller ◀◀ på ditt högtalarsystem eller fjärrkontroll för att gå till nästa eller föregående spår. Tryck och håll ned ►► eller ◀◀ på ditt högtalarsystem eller fjärrkontroll medan spåret spelas för snabbspolning framåt eller snabbspolning bakåt av det aktuella spåret.

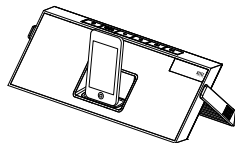

OBS: För att spara batteri, minska högtalarsystemets volymnivå.

OBS: Vid batteridrift stängs högtalarsystemet automatiskt av inom ett par minuter om inget ljud upptäcks. För att spara batteriström. Tryck på ⏻ för att slå på högtalarsystemet igen.

OBS: Högtalarsystemet är kompatibel med väckarklockan och insomningstimern som är inbyggd i iPhone och iPod-modeller. För att dessa funktioner ska fungera korrekt måste högtalarsystemet vara anslutet till ett vägguttag. När en iPhone eller iPod är dockad stängs högtalarsystemet inte automatiskt av, vilket gör att alarmet eller insomningstimern spelas upp via högtalarsystemet. Se bruksanvisningen för iPhone eller iPod för information om hur man får tillgång till dessa funktioner.

OBS Under nät drift, om ingen iPhone eller iPod är dockad och ingen ljudsignal upptäcks på ett par minuter stängs högtalarsystemet automatiskt av för att spara ström. Tryck på ⏻ för att slå på högtalarsystemet igen.

Lyssna på din iPhone eller iPod

Tillgång till ytterligare funktioner på din iPhone eller iPod med hjälp av fjärrkontrollen

Shuffle-funktion	Tryck en gång på fjärrkontrollens P1-knapp för att gå till nästa shuffle-läge. SH ALBU visas när systemet är i shuffle-läge för album. SH SONG visas när systemet är i shuffle-läget för låtar. SH OFF visas när shuffle-funktionen är avstängd. Obs: Använd P2-knappen på vissa äldre iPod-modeller. Funktionaliteten kan variera beroende på iPhone eller iPod-modell.
Repeat-funktion	Tryck en gång på fjärrkontrollens P2-knapp för att gå till nästa repeat-läge. RPT ONE visas när systemet repeterar en låt. RPT ALL visas när systemet repeterar alla låtar. RPT OFF visas när repeat-funktionen är avstängd. Obs: Använd P1-knappen på vissa äldre iPod-modeller. Funktionaliteten kan variera beroende på iPhone eller iPod-modell.
Gå till föregående spellista	Tryck på fjärrkontrollens P3-knapp.
Gå till nästa spellista	Tryck på fjärrkontrollens P4-knapp.

Ladda din iPhone eller iPod

När din iPhone eller iPod är dockad och ditt Altec Lansing inMotion Classic högtalarsystem är anslutet till ett vägguttag, din iPhone eller iPod laddas (tills den är fulladdad)—även om högtalarsystemet är avstängt.

Lyssna på FM-radio

1 Sträck ut FM-antennen helt för bästa mottagning.

2 Välj läget "FM".

Tryck på "SOURCE" på ditt högtalarsystem eller fjärrkontroll tills "FM" visas på LCD-skärmen.

3 Ställ in den station du vill lyssna på.

Använd ►► och ◀◀ på ditt högtalarsystem eller fjärrkontroll för att ställa in önskad station. Tryck och håll ned dessa knappar för att hitta nästa FM-station.

4 Justera volym.

Använd knapparna "+" och "-" på ditt Altec Lansing högtalarsystem eller fjärrkontroll för att justera systemets volymnivå.

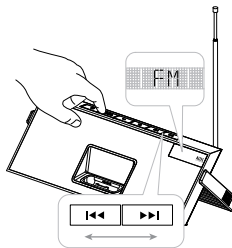

Lagra stationer för förinställning

Du kan programmera upp till 4 förinställda stationer med Altec Lansing högtalarsystemets fjärrkontroll:

1 Ställ in den station du vill spara.

I läget "FM", använd ►► och ◀◀ på ditt högtalarsystem eller fjärrkontroll för att ställa in önskad station.

2 Spara station.

Tryck och håll ned fjärrkontrollens P1, P2, P3 eller P4-knapp i ett par sekunder. Du kan spara en FM-station i varje förinställning.

3 För att spara fler stationer, upprepa ovanstående steg.

Hämta förinställda stationer

1 Se till att du är i läget "FM".

Om du inte är i läget "FM", tryck på "SOURCE" på ditt högtalarsystem eller fjärrkontroll tills "FM" visas på LCD-skärmen.

2 Tryck på en PRESET-knapp (P1, P2, P3 eller P4) på fjärrkontrollen.

Radion ställer in din förinställda station.

3 Justera volym.

Använd knapparna "+" och "-" på ditt Altec Lansing högtalarsystem eller fjärrkontroll för att justera systemets volymnivå.

Lyssna på en iPod eller annan bärbar ljudenhet som inte är dockad

Om du har en MP3-spelare som inte är en iPod eller annan bärbar ljudenhet som inte kan dockas, kan du ändå lyssna på den genom Altec Lansing inMotion Classic högtalarsystem. Anslut den via AUX-uttaget. Så här gör du:

1 Leta upp en 3,5 mm stereokabel (medföljer ej).

2 Anslut den ena änden av stereokabeln till din spelare.

Din spelare har antingen ett hörlursuttag eller ett LINE OUT-uttag att ansluta till.

3 Anslut den andra änden av stereokabeln i högtalarsystemets AUX-uttag.

AUX-uttaget finns på baksidan av systemet.

4 Välj läget "AUX".

Tryck på "SOURCE" på ditt högtalarsystem eller fjärrkontroll tills "AUX" visas på LCD-skärmen.

5 Slå på din spelare och starta uppspelning.

6 Justera volym.

Använd knapparna "+" och "-" på ditt högtalarsystem eller fjärrkontroll för att justera volymnivån.

OBS: Din spelares volym kan också behöva justeras. Din spelares volym bör ställas in på cirka ¾ volym.

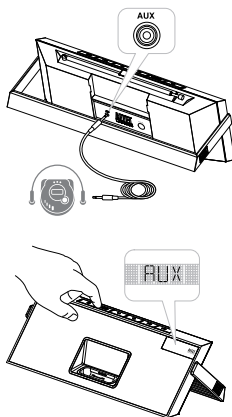

7 När du lyssnat klart på din bärbara ljudenhet, kom ihåg att slå av både spelare och högtalarsystem för att spara elektricitet.

Underhåll av högtalarsystem

Placera högtalarsystemet på ett plant underlag och inte i närheten av direkt solljus eller stark värme.

Skydda din inredning med en tygbit eller annat skyddande material när du placerar högtalarsystemet på naturligt trä eller lackad finish.

Rengör högtalarsystemet med en mjuk trasa som endast är fuktad med mild tvål och vatten. Starkare rengöringsmedel, såsom bensen, thinner eller liknande material kan skada enhetens yta.

Felsökning

Symtom	Möjligt problem	Lösning
Högtalarsystemet svarar inte (ingen ström)	Nätadaptern är inte ansluten till ett vägguttag eller kontakten är inte ansluten till strömuttaget på högtalarsystemets baksida.	Anslut nätadaptern till ett vägguttag och anslut kontakten till strömuttaget på högtalarsystemets baksida.
	Vägguttaget fungerar inte.	Anslut en annan enhet till samma uttag för att bekräfta att det inte fungerar.
	Det uppladdningsbara batteriet är inte laddat.	Ladda batteriet. (Se avsnitt " <i>Komma igång</i> " för mer information.)
	Strömmen är inte på.	Slå på högtalarsystemet genom att trycka på  . Indikatorlampan slås på.
iPhone eller iPod dockar inte ordentligt	Använder ingen eller fel adapter för iPhone eller iPod.	Se till att det är rätt adapter för din iPhone eller iPod.
	iPhone eller iPod installerades inte korrekt.	Ta bort din iPhone eller iPod från dockningsstationen och kontrollera efter hinder på dockningsstationens kontakter och din iPhone eller iPod. Sätt sedan tillbaka den i dockningsstationen.

Symtom	Möjligt problem	Lösning
iPhone eller iPod svarar inte till högtalarsystemet eller fjärrkontrollen	iPhone eller iPod är inte installerad korrekt.	Ta bort din iPhone eller iPod från dockningsstationen och kontrollera efter hinder på dockningsstationens kontakter och din iPhone eller iPod. Sätt sedan tillbaka den i dockningsstationen.
	Programvaran i din iPhone eller iPod är för gammal.	Uppgradera programvaran i din iPhone eller iPod. För information, besök www.apple.com/ipod/download .
	iPhone eller iPod är låst.	Kontrollera att din iPhone eller iPod fungerar korrekt innan du dockar den till enheten. Hänvisa till manualen för din iPhone eller iPod för information.
	Använder första eller andra generationens iPod, iPod shuffle eller andra enheter.	Ditt högtalarsystem kan inte kontrollera dessa iPod-modeller eller andra enheter.
iPhone eller iPod laddades inte	iPhone eller iPod är inte installerad korrekt.	Ta bort din iPhone eller iPod från dockningsstationen och kontrollera efter hinder på dockningsstationens kontakter och din iPhone eller iPod. Sätt sedan tillbaka den i dockningsstationen.
	iPhone eller iPod är låst.	Kontrollera att din iPhone eller iPod fungerar korrekt innan du dockar den till enheten. Hänvisa till manualen för din iPhone eller iPod för information.
	Nätadaptorn är inte ansluten till ett vägguttag eller kontakten är inte ansluten till strömuttaget på högtalarsystemets baksida.	Anslut nätadaptorn till ett vägguttag och anslut kontakten till strömuttaget på högtalarsystemets baksida.

Felsökning

Symtom	Möjligt problem	Lösning
Ljudet är förvrängt	Volymnivån är för högt inställd.	Minska volymen.
	Ljudkällan är förvrängd.	Om din iPhone eller iPod har en original ljudkälla (MP3) av dålig kvalitet, distorsion och brus märks lätt med högeffekts högtalare. Prova med en annan ljudkälla som en musik-CD.
Fjärrkontrollen fungerar inte	Batteriet är svagt.	Byt ut nuvarande batteri mot ett nytt.
	Fjärrkontrollen är inte riktad mot högtalarsystemet.	Rikta fjärrkontrollen mot Altec Lansing högtalarsystemet och gå inom 3 meter från enheten.
Inget ljud från AUX-enhet, som MP3-spelare eller CD-spelare som är ansluten till AUX-uttag.	Enhetens volymnivå är för lågt inställd.	Öka enhetens volymnivå till ungefär ¾ av full volym.
	Källväljaren är inte inställd på AUX.	Ställ in källväljaren på AUX.
Högtalarsystemet uppvisar oberäkneligt eller oväntat uppträdande, kontroller fungerar inte	Statisk elektricitet, plötsliga strömavbrott eller onormala driftsförhållanden kan vara orsaken.	<ol style="list-style-type: none">1. Koppla ur nätadapters kontakt från högtalarsystemets uttag.2. Placera handtaget i förpackningsläge.3. Vänta i c:a 20-30 sekunder.4. Placera handtaget i bordställs-läge. Återanslut nätadapters kontakt i högtalarsystemets uttag. Obs: Se avsnitt Positionera det justerbara handtaget för handtagspositioner.

ALTEC LANSING HAR 1 ÅRS BEGRÄNSAD GARANTI (TVÅ ÅR BEGRÄNSAD GARANTI INOM EUROPEISKA UNIONEN)

Vad täcks av garantin?

Altec Lansing garanterar att dess produkter skall vara fria från fel i material eller utförande, med de undantag som anges nedan.

Hur länge är täckningen?

För enheter som köpts i Europeiska unionen, är det två års garanti från inköpsdatum. För enheter som inte köpts i Europeiska unionen, är det ett års garanti från inköpsdatum. Villkoren i alla garantier som följer enligt lag skall upphöra att gälla när din begränsade garanti upphör att gälla. Vissa stater och/eller medlemsstater i Europeiska unionen tillåter inte begränsningar av hur länge en underförstådd garanti varar, så ovanstående begränsning kanske inte berör dig.

Vad täcks inte av garantin?

Denna garanti täcker inte någon defekt störning eller fel som uppstår av: felaktig installation; felaktig användning eller underlåtenhet att följa produktens instruktioner; missbruk; eller användning av olämplig, oavsiktlig eller felaktig utrustning. (För information om korrekt installation, drift och användning hänvisas till den bruksanvisning som medföljer produkten. Om du behöver en ny bruksanvisning kan du ladda ner den på www.alteclansing.com.) Även följskador och indirekta skador är inte ersättningsgilla enligt denna garanti. Vissa stater tillåter inte friskrivning från eller begränsningar av tillfälliga eller indirekta skador, så det är inte säkert att ovanstående friskrivning eller begränsning berör dig.

Vad kommer Altec Lansing göra för att åtgärda problemet?

Altec Lansing kommer att, efter eget val, reparera eller byta ut varje produkt som visar sig vara defekt i material eller utförande. Om din produkt inte längre tillverkas, eller är slut i lager, kan Altec Lansing ersätta din produkt med en likvärdig eller bättre produkt från Altec Lansing.

Hur man får garantiservice

För att få en produkt som täcks av garanti reparerad eller utbytt, måste du kontakta Altec Lansing under garantiperioden via e-post (csupport@alteclansing.com). Du måste inkludera följande i din e-post, ditt namn, adress, e-postadress, telefonnummer, inköpsdatum och en komplett beskrivning av problemet som du upplever. I USA kan du alternativt kontakta Altec Lansing per telefon på 1-800-ALTEC88 – var beredd på att tillhandahålla samma information. Om problemet verkar vara relaterat till ett fel i material eller utförande, kommer Altec Lansing att förse dig med en godkännelse för återsändelse

och instruktioner för returering. Fraktkostnader sker på kundens bekostnad, och återsändelsen måste åtföljas av det ursprungliga inköpskvittot. Du bör försäkra försändelsen eftersom du är ansvarig för produkten tills den anländer hos Altec Lansing.

Hur påverkar statslagar dina rättigheter?

Denna garanti ger dig specifika juridiska rättigheter, och du kan även ha andra rättigheter som varierar från land till land. Observera att i Europeiska unionen, kan du som konsument ha andra juridiska rättigheter enligt nationell lagstiftning av EU:s medlemsstater om försäljning av varor från Altec Lansing. Dessa rättigheter påverkas inte av denna garanti.

Ovanstående begränsade garantier och lösningar är endast till förfogande för köparen, om och i den utsträckning som är giltig och verkställbar enligt tillämplad lagstiftning.

BORTFÖRSKAFFANDE AV GAMMAL ELEKTRISK OCH ELEKTRONISK UTRUSTNING



Denna symbol på produkten eller emballaget indikerar att denna produkt inte får hanteras som hushållsavfall. Istället skall den överlämnas till gällande uppsamlingsplats för återvinning av elektrisk och elektronisk utrustning. Genom att säkerställa att denna produkt hanteras på rätt sätt, bidrar du till att förebygga eventuella negativa konsekvenser för miljön och människors hälsa, vilket annars kan orsakas av olämplig avfallshandling av denna produkt. Återvinning av material bidrar till att bevara naturresurser. För ytterligare information om återvinning för denna produkt, kontakta din lokala myndighet eller din sophämtningstjänst.



www.alteclansing.com

HEADQUARTERS 535 Rte. 6 & 209, Milford, PA 18337-0277 • 800-ALTEC-88. 570-296-4434. • Fax 570-296-6887

EUROPE Scorpius 140, 2132 LR Hoofddorp, The Netherlands

ASIA/PACIFIC 23/F, Office Tower, Shun Hing Square Diwang Commercial Centre, 5002 Shen Nan Dong Road, Shenzhen, China 518008

"Made for iPod" means that an electronic accessory has been designed to connect specifically to iPod and has been certified by the developer to meet Apple performance standards.

"Works with iPhone" means that an electronic accessory has been designed to connect specifically to iPhone and has been certified by the developer to meet Apple performance standards.

Apple is not responsible for the operation of this device or its compliance with safety and regulatory standards.

Patents pending.

© 2009 Plantronics, Inc. All rights reserved.

ALTEC, ALTEC LANSING, the Altec Lansing logo, the horn design, inMotion, and iMT620 are trademarks or registered trademarks of Altec Lansing, a division of Plantronics, Inc.

Plantronics, the logo design and Sound Innovation are trademarks or registered trademarks of Plantronics, Inc.

iPod is a trademark of Apple, Inc., registered in the U.S. and other countries.

iPhone is a trademark of Apple Inc.

All other trademarks appearing herein are the property of their respective owners.

Designed by Altec Lansing in the USA. Made in China.



A13706-1 R01