

INDICE

Caratteristiche tecniche del Midland BT2	3
Struttura del manuale d'uso	4
Ricarica delle batterie	4
Descrizione dispositivo e sistema di fissaggio	4
Configurazioni tipiche del BT2.....	6
Considerazioni generali sulla priorità.....	7
Accensione e spegnimento del Midland BT2	7
Abbinamento ai dispositivi Bluetooth (pairing).....	7
Regolazione del volume	9
Utilizzo delle funzionalità dei dispositivi Bluetooth	9
Utilizzo dell'ingresso audio a filo	13
Utilizzo di un ricetrasmittitore	13
Configurazioni speciali	14
Consigli per utilizzi specifici	15
Segnali acustici e luminosi/ Funzionalità	16

Midland BT2 Intercom

Grazie per aver acquistato Midland BT2 Intercom il primo vero sistema multimediale wireless pensato per il motociclista. Midland BT2 è un dispositivo da applicare al proprio casco per comunicare con dispositivi Bluetooth, quali Telefonino, Navigatore GPS, MP3 player e se abbinato ad un altro Midland BT2 diventa anche un sistema intercom senza fili Pilota/Passaggero oppure Pilota/Pilota da moto a moto fino a 200m. In aggiunta Midland BT2 dispone anche di una connessione a filo per collegare iPod/MP3 player o un ricetrasmittitore PMR446 per la comunicazione Moto a Moto fino a 5 Km.

Midland BT2 è disponibile in due versioni:

- › BT2 Intercom confezione singola con un solo dispositivo
- › BT2 Intercom TWIN confezione doppia con due dispositivi.

In base alla versione in vostro possesso nella confezione troverete:

BT2 Intercom

- › 1 dispositivo di comunicazione BT2
- › 1 Kit audio completo di due speakers stereo, microfono a braccetto rigido e microfono a filo
- › 1 Sistema di aggancio al casco con bi-adesivo
- › 1 Sistema di aggancio al casco con morsetto
- › 1 cavo audio stereo per collegare un iPod/ o un qualsiasi altro MP3 player
- › 1 Alimentatore da muro mini USB
- › Spugna anti vento, chiave a brugola e velcro per il montaggio

BT2 Intercom TWIN

- › 2 dispositivi di comunicazione BT2
- › 2 Kit audio completi di due speakers stereo, microfono a braccetto rigido e microfono a filo
- › 2 Sistemi di aggancio al casco con bi-adesivo
- › 2 Sistemi di aggancio al casco con morsetto
- › 2 cavi audio stereo per collegare un iPod o un qualsiasi altro MP3 player
- › 1 Alimentatore da muro mini USB con doppia postazione di ricarica
- › Spugna anti vento, chiave a brugola e velcro per il montaggio

I dispositivi della confezione TWIN sono già abbinati tra loro per poter attivare immediatamente la funzione Intercom.

Caratteristiche tecniche del Midland BT2

Generali:

- › Bluetooth ver. 2.0 stereo (protocollo Headset/Handsfree/A2DP)
- › Sistema AGC per il controllo automatico del volume in base al rumore di fondo
- › Attivazione della comunicazione vocale (VOX) o manuale
- › Telefonata privata oppure condivisa (comunicazione a tre)
- › Comandi manuali per: attivazione telefono, interfono e connessione a filo
- › Completamente resistente all'acqua
- › Batteria al Lithio con autonomia fino a 8 ore di conversazione (1 settimana in standby)
- › Tempo di ricarica: circa 4 ore
- › Dimensione: Lunghezza: 87mm – Larghezza: 47 mm - Spessore: 16 mm

Connessioni Bluetooth:

- › Con un dispositivo identico per la modalità Intercom Pilota-Passeggero o Moto a Moto fino a 200mt
- › Con dispositivo Bluetooth:
 - Telefonino, GPS (Garmin Zumo e TomTom Rider 1 e 2), MP3 player Stereo (con protocollo A2DP)
 - Ricetrasmittitori PMR446 (con Bluetooth integrato o esterno) per comunicazioni di gruppo moto a moto

Connessioni a filo:

- › Per sorgente audio stereo (iPod/MP3 player)
- › Per ricetrasmittitori PMR446 (con cavo opzionale)

Attenzione: prima di utilizzare il vostro BT2 per la prima volta, ricordatevi di porlo in carica per almeno 4 ore.

Attenzione: Midland BT2 è stato progettato per essere resistente all'acqua/pioggia. Verificate sempre che i gommini di protezione delle prese sia ben chiusi in caso di pioggia.

Struttura del manuale d'uso

Il manuale è strutturato in 5 sezioni principali:

- › Descrizione dispositivo e sistema di fissaggio
- › Abbinamento (Pairing) con i dispositivi Bluetooth
- › Utilizzo dei dispositivi Bluetooth
- › Utilizzo dell'ingresso audio a filo
- › Configurazioni speciali

Per una più semplice configurazione del vostro BT2 vi consigliamo di seguire la stessa sequenza della struttura del manuale:

- › **Primo passo:** fissare il dispositivo al casco seguendo le istruzioni nella sezione “**Descrizione sistema di fissaggio al casco**”
- › **Secondo passo:** abbinare i dispositivi Bluetooth (come per esempio telefonino o GPS) al BT2. Seguite la procedura specificata nel capitolo “**Abbinamento a dispositivi Bluetooth (pairing)**”, relativa ai dispositivi Bluetooth in vostro possesso.
- › **Terzo passo:** conclusa la fase di abbinamento (pairing) potete passare al capitolo “**Utilizzo della funzionalità dei dispositivi Bluetooth**” per verificare le specifiche funzionalità legate ai dispositivi in precedenza accoppiati.
- › **Quarto passo:** se avete anche dei dispositivi a filo, potete consultare il capitolo “**Utilizzo dell'ingresso audio a filo**”
- › **Quinto passo:** se dovesse essere necessario utilizzare delle funzioni avanzate, potete consultare il capitolo “**Configurazioni speciali**”

Ricarica delle batterie

Assicuratevi che il dispositivo di comunicazione sia completamente carico prima di iniziare ad utilizzarlo. La prima volta sono necessarie almeno 5/6 ore. Successivamente il tempo si riduce mediamente a 4 ore per una ricarica completa. Per ragioni di comodità, il dispositivo può essere rimosso dal casco prima di essere ricaricato.

Per caricare il dispositivo di comunicazione, sollevate la protezione in gomma della presa di ricarica e collegate ad essa lo spinotto del caricatore, quindi innestate la spina CA del caricatore ad una presa di rete elettrica.

- › Il LED rosso lampeggerà per tutto il tempo della ricarica. Lasciate l'apparecchio collegato fino a che il LED si spegne.
- › Quando la carica è completa, scollegate il dispositivo dal caricatore.

Descrizione dispositivo e sistema di fissaggio

Descrizione BT2

Il dispositivo BT2 è dotato, sulla parte frontale, di 5 pulsanti multi funzioni e nella parte inferiore tre connessioni a filo.

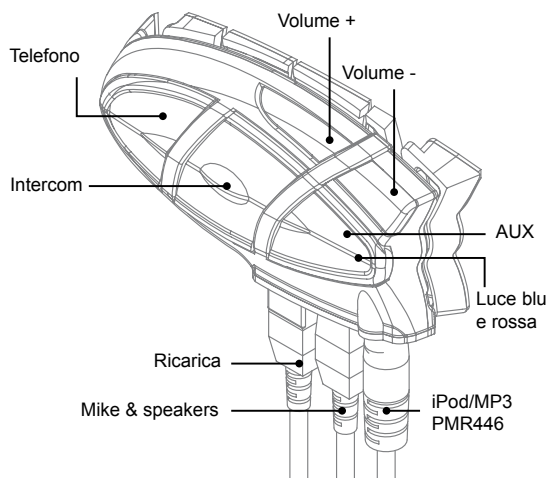

Descrizione della funzione dei pulsanti:

- › **Telefono:** Permette di attivare/disattivare e controllare le varie funzionalità del telefonino
- › **Intercom:** Permette l'attivazione/disattivazione della funzione Intercom e la gestione della comunicazione a tre
- › **AUX:** Permette l'attivazione/disattivazione dell'ingresso audio a filo
- › **Volume+:** Permette di aumentare il volume
- › **Volume -:** Permette di diminuire il volume

Descrizione delle connessioni a filo

- › **Presa Ricarica:** Permette la ricarica del dispositivo tramite alimentatore mini USB standard
- › **Presa Kit Audio:** Permette la connessione del kit audio (cuffie stereo e microfono)
- › **Presa audio ausiliaria (AUX):** Permette la connessione di una sorgente audio come un iPod/MP3 player stereo o un ricetrasmittitore PMR446

Descrizione Kit Audio

Il sistema audio si compone di due speaker stereo ultra sottili e di due microfoni intercambiabili, uno a braccetto e l'altro a filo. Il mini connettore del microfono vi permette facilmente di collegare il microfono più adatto al vostro casco.

Altoparlanti stereo. I due altoparlanti stereo sono dotati di velcro e adesivo per un semplice montaggio all'interno del casco.

Attenzione, posizionate gli altoparlanti in modo da non coprire completamente le orecchie, deve essere sempre possibile sentire i rumori/indicazioni provenienti dalla strada.

Il microfono può essere fissato al casco in due modi:

Microfono a braccetto. Posizionate il braccetto del microfono con la parte di Velcro/adesivo tra l'imbottitura e la calotta rigida del casco, in modo che il microfono sia ben posizionato di fronte alla bocca, con il simbolo bianco rivolto verso la bocca stessa. Questo tipo di microfono è adatto per i caschi Jet e Modulari.



Microfono a filo. Posizionate il microfono, grazie al velcro/adesivo, all'interno del casco di fronte alla bocca. Questo tipo di microfono è più indicato per i caschi integrali.



Il Kit Audio infine deve essere collegato, tramite il connettore ad "L" al Midland BT2 Intercom nella presa centrale. Il connettore è estremamente flessibile consentendo l'adattamento ai diversi caschi disponibili sul mercato.

Descrizione sistema di fissaggio al casco

Midland BT2 è fornito con due sistemi differenti di fissaggio al casco: uno con bi-adesivo e l'altro con sistema di aggancio a morsetto.

Il sistema di fissaggio permette di "agganciare" in modo sicuro il dispositivo BT2 al vostro casco e di sfilarlo in qualsiasi momento per ricaricarlo o riportarlo. Il dispositivo BT2 va fissato sul lato sinistro del casco.

Fissaggio con bi-adesivo

La piastrina di fissaggio presenta un parte già predisposta con bi-adesivo. Dopo aver pulito la superficie del casco in corrispondenza della zona sulla quale si intende fissare il dispositivo, rimuovete la pellicola del bi-adesivo e posizionate la piastrina di fissaggio al casco esercitando una leggera pressione per alcuni secondi.

Fissaggio con morsetto

Mediante la chiave a brugola, allentate le due viti del morsetto ed inserite la piastrina posteriore tra l'imbottitura del casco e la calotta esterna rigida. Dopo aver inserito il morsetto, stringete le due viti in modo che risulti stabile e ben fissato.

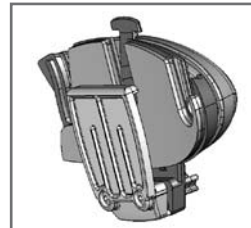

Inserimento e sgancio del Midland BT2

Il dispositivo BT2 si **aggancia al casco**, semplicemente facendolo scorrere verso il basso, in modo che entri nell'apposita sede del sistema di fissaggio da voi scelto (biadesivo o a morsetto).

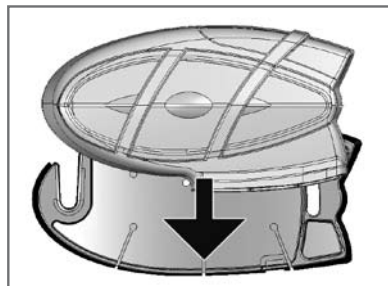

Il dispositivo BT2 viene mantenuto in sede, grazie all'apposito clip di aggancio posizionata nella parte superiore (A).

Per sganciare il BT2 è sufficiente premere sulla clip di aggancio e spingere il dispositivo verso l'alto.

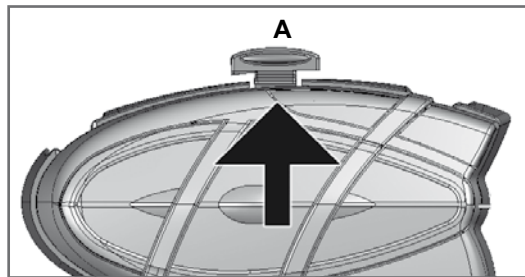

Configurazioni tipiche del BT2



1. Midland BT2 singolo “solo pilota”

- › Connessione Bluetooth con il cellulare, con il GPS e connessione ad un MP3 player stereo oppure da un cellulare con funzione MP3 per ascoltare della musica
- › Connessione a filo per l'iPod/MP3 player stereo
- › Funzione Intercom Moto a Moto “I due piloti possono comunicare tra di loro fino a 200mt di distanza”
- › Connessione a ricetrasmittitori PMR446 via Bluetooth o a filo per comunicazioni Moto a Moto fino a 5Km di distanza



2. Midland BT2 in coppia “pilota e passeggero”

- › Funzione Intercom Pilota e Passeggero
- › Connessioni Bluetooth per il Pilota e per il Passeggero in base alle esigenze: GPS per il Pilota, ciascuno al proprio cellulare e per entrambi connessione ad un MP3 player stereo via Bluetooth o a filo.
- › Il pilota può collegare quindi il GPS, entrambi possono collegare il loro cellulare ed 1 MP3 Player Bluetooth, ed allo stesso tempo, attivare la funzione Intercom



3. Midland BT2 Moto a Moto “Piloti e Passeggeri tutti equipaggiati di Midland BT2 e ricetrasmittitori PMR446”

- › Funzione Intercom Pilota e Passeggero
- › Connessioni Bluetooth per il Pilota e per il Passeggero in base alle esigenze: GPS per il Pilota, ciascuno al proprio cellulare.
- › Connessione di gruppo “Moto a Moto” mediante il collegamento ad un ricetrasmittitore PMR446. Il collegamento del PMR446, può essere fatto indifferentemente al dispositivo del Pilota o a quello del Passeggero.
- › Il ricetrasmittitore PMR446 può essere collegato via Bluetooth oppure via filo

Considerazioni generali sulla priorità'

Midland BT2 è un dispositivo Bluetooth che può essere abbinato ad altri dispositivi Bluetooth con funzionalità differenti: telefonino, GPS, MP3 player, ecc... In base alla tipologia del dispositivo, Midland BT2 assegna delle priorità di funzionamento, per esempio la telefonata è prioritaria rispetto alla musica, questo vuole dire che al sopraggiungere di una telefonata, la musica viene interrotta per poter rispondere. Sono state quindi definite tre priorità di utilizzo per soddisfare le principali esigenze.

Dispositivi con priorità 1 (Alta)

Il Telefonino o il GPS per loro natura, devono avere la priorità più alta su qualsiasi altro dispositivo collegato. Quando arriva una telefonata oppure un'indicazione del Navigatore, questa deve interrompere qualsiasi altra comunicazione attiva. I dispositivi con priorità 1 devono essere abbinati al BT2 utilizzando il pulsante "Telefono".

Dispositivi con priorità 2 (Media)

A questa priorità corrisponde solo un altro BT2 con la funzionalità di Intercom. Quando la funzione Intercom viene attivata, tutte le altre comunicazioni verranno chiuse eccetto per quelle con priorità 1 (Alta). E' possibile modificare questa condizione seguendo la procedura descritta nel capitolo "Comunicazioni a tre sempre attiva", nella sezione "Configurazioni speciali". L'abbinamento tra due Midland BT2 avviene utilizzando i pulsanti "Volume +" e "Volume -".

Dispositivi con priorità 3 (Bassa)

Un MP3 player, un adattatore Bluetooth o una ricetrasmittente PMR446, hanno una priorità bassa, quindi verranno interrotti al sopraggiungere di una telefonata, di un'indicazione GPS (priorità 1) o alla apertura della comunicazione Intercom (priorità 2).

I dispositivi con priorità 3 devono essere abbinati al BT2 utilizzando il pulsante "AUX".

Infine il Midland BT2 accetta anche i dispositivi audio collegati via filo. Quest'ultima connessione ha la priorità più bassa in assoluto e viene interrotta ogni volta che una connessione Bluetooth viene aperta.

Accensione e spegnimento del MIDLAND BT2

Il BT2 può essere acceso tenendo premuto il pulsante "Intercom". Per spegnerlo invece, occorre sfruttare la combinazione dei due pulsanti "Telefono" e "Intercom". In questo modo non è possibile spegnere il dispositivo in modo involontario durante l'uso (cosa che potrebbe succedere, specialmente se si utilizzano i guanti).

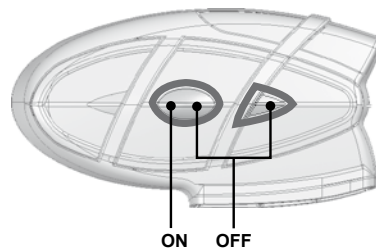

Accensione:

- › Tenete premuto il pulsante "Intercom" per circa 3 secondi, fino all'accensione della luce BLU lampeggiante.

Spegnimento:

- › Tenete premuti i pulsanti "Intercom" e "AUX" insieme per circa 3 secondi, fino a che la luce ROSSA emette 3 lampeggi.

Abbinamento a dispositivi Bluetooth (pairing)

Midland BT2 è un dispositivo Bluetooth che può essere abbinato ad altri dispositivi Bluetooth.

La procedura prevede che il BT2 entri prima in modalità di abbinamento (Setup). In questa modalità le uniche operazioni consentite sono quelle di abbinamento (pairing). Dopo aver abbinato i dispositivi Bluetooth, per poter utilizzare il BT2 è necessario uscire dalla modalità "Setup" e passare a quella di "Utilizzo".

Modalità' di abbinamento (setup)

Spegnete il BT2. Tenere premuto il pulsante centrale (Intercom) fino a che la luce non rimane di colore rosso fisso. Ora il BT2 è in modalità di "Abbinamento" (Setup), pronto per essere abbinato ad altri dispositivi.

Abbinamento ad un altro BT2

I due dispositivi presenti nella stessa confezione (Midland BT2 Intercom TWIN) sono già accoppiati tra loro e pronti all'uso, quindi non è necessario attivare questa procedura di abbinamento.

Se invece, i dispositivi non fanno parte della stessa confezione se avete acquistato un altro BT2 in un secondo momento (per esempio per il passeggero), dovete prima procedere alla procedura di abbinamento.

Attivate la modalità "Abbinamento" (set up) su entrambi i dispositivi (luce rossa accesa fissa), tenere premuto il pulsante "Volume +" sul primo dispositivo, fino a che la luce lampeggia alternativamente Rossa e Blu. Tenere premuto il pulsante "Volume -" sull'altro dispositivo fino a che la luce Rossa e Blu lampeggia alternativamente. Ora i due dispositivi si cercano per completare l'abbinamento. Se l'abbinamento è avvenuto in modo corretto, su entrambi si accende, per un secondo, la luce Blu, per poi tornare in modalità abbinamento con la luce Rossa fissa.

Abbinamento ad un telefonino

1. Attivate sul vostro telefonino la modalità di ricerca dispositivi Bluetooth. Questa funzione dipende dalla marca e modello del vostro telefono (fate riferimento al manuale del telefonino).
2. Con il BT2 già in modalità "Abbinamento" (luce rossa fissa), premere il pulsante "Telefono" fino a quando la luce lampeggia Rosso e Blu.
3. Dopo pochi secondi sul telefonino comparirà il nome "Midland BT2", selezionatelo e seguite le istruzioni del vostro telefonino per accettare l'abbinamento. Quando viene richiesto, immettete il codice di abbinamento: 0000 (quattro zeri). Il telefono confermerà se il processo di abbinamento è stato completato con successo.
4. Il BT2 tornerà in modalità setup (luce rossa fissa) pronto per ulteriori abbinamenti.

L'abbinamento di un telefono cellulare esclude la possibilità di abbinare al BT2 anche un Navigatore GPS, perchè entrambi sono dispositivi con priorità 1 (alta).

Questo limite è facilmente superabile abbinando il telefonino direttamente al Navigatore GPS, e poi abbinando quest'ultimo al Midland BT2. In questo caso le funzionalità del telefonino sono gestite direttamente sul Navigatore GPS.

Abbinamento ad un Navigatore GPS

In generale è possibile abbinare qualunque navigatore GPS che accetti un auricolare Bluetooth.

Midland BT2 è stato testato con successo con la famiglia di navigatori GPS ZUMO della Garmin e il TOMTOM Rider 1 e 2.

1. Attivate sul vostro GPS la modalità di ricerca dispositivi auricolari Bluetooth. Questa funzionalità dipende dalla marca e modello del vostro GPS (fate riferimento al manuale del GPS).
2. Nello stesso tempo premete il pulsante "Telefono" sul BT2 fino a quando la luce lampeggia Rosso e Blu.
3. Dopo pochi secondi sul GPS comparirà il nome "Midland BT2", selezionatelo e seguite le istruzioni per accettare l'abbinamento. Quando viene richiesto, immettete il codice di abbinamento: 0000 (quattro zeri). Il GPS confermerà se il processo di abbinamento è stato completato con successo.
4. Il BT2 torna in modalità setup (luce rossa fissa) pronto per ulteriori abbinamenti.

L'abbinamento di un Navigatore GPS esclude la possibilità di abbinare al BT2 anche un telefonino, perchè entrambi sono dispositivi con priorità 1 (alta).

Questo limite è facilmente superabile abbinando il telefonino direttamente al Navigatore GPS, e poi abbinando quest'ultimo al Midland BT2. In questo caso le funzionalità del telefonino sono gestite direttamente sul Navigatore GPS.

L'abbinamento ad un Navigatore GPS esclude la possibilità di abbinare al BT2 un telefono cellulare.

Questo limite è facilmente superabile abbinando il telefonino direttamente al Navigatore GPS, e poi abbinando quest'ultimo al BT2. In questo caso le funzionalità del telefonino sono gestite direttamente sul Navigatore GPS.

Abbinamento ad un MP3 player

1. Attivate sul vostro MP3 player la modalità di ricerca dispositivi Bluetooth. Questa funzione dipende dalla marca e modello quindi fate riferimento al manuale dell'MP3 player.
2. Nello stesso tempo premete il pulsante "AUX" sul BT2 fino a quando la luce lampeggia Rosso e Blu.
3. Dopo pochi secondi sull'MP3 player comparirà il nome "Midland BT2", selezionatelo e seguite le istruzioni per accettare l'abbinamento. Se viene richiesto, immettete il codice di abbinamento: 0000 (quattro zeri). L'MP3 player confermerà se il processo di abbinamento è stato completato con successo.

4. Il BT2 torna in modalità setup (luce rossa fissa) pronto per ulteriori abbinamenti.

Abbinamento ad altri dispositivi Bluetooth

Midland BT2 può essere abbinato ad altri dispositivi Bluetooth, quali MP3 Player stereo, adattatori Bluetooth (es.: BPA100) oppure ricetrasmittitori con Bluetooth integrato (es.: Midland 445BT).

1. Attivate la modalità pairing sul dispositivo Bluetooth. Questa funzione dipende dalla marca e modello, quindi fate riferimento al manuale dell'apparato Bluetooth.
2. Contemporaneamente premete il pulsante "AUX" sul BT2 fino a quando la luce lampeggia Rosso e Blu.
3. Dopo pochi secondi l'abbinamento viene completato e il BT2 torna in modalità setup (luce rossa fissa) pronto per ulteriori abbinamenti.

Attenzione: il processo di ricerca di un altro dispositivo (luce rossa e blu lampeggiante) dura circa 2 minuti dopo di che se non viene trovato nessun dispositivo, il BT2 torna in modalità setup (luce rossa fissa). A questo punto ripetere nuovamente la procedura, ripartendo dal punto 2. Se volete interrompere la procedura di abbinamento (luce Rossa e Blu lampeggiante) e tornare alla fase di set up (luce rossa fissa) premete 2 volte il pulsante "Intercom".

Reset di tutti i dispositivi accoppiati

Potrebbe essere necessario eliminare tutti i riferimenti di abbinamento registrati nel BT2 (reset). Per fare questo dovete tenere premuto contemporaneamente i pulsanti "Volume +" e "Volume -" per 4 secondi, la luce Blu si accenderà fissa per un secondo.. Da questo momento il BT2 non avrà più nessun dispositivo Bluetooth in memoria e potrete procedere ad una nuova sessione di accoppiamento (pairing).

Uscire dalla modalità di abbinamento (setup)

Dopo aver concluso il pairing con i vari dispositivi Bluetooth, è necessario uscire dalla modalità "Setup" per poter utilizzare il BT2. Tenete premuto per 3 secondi il pulsante Intercom (pulsante centrale). La luce Rossa si spegne e al suo posto lampeggia la luce Blu. Ora potete utilizzare il BT2.

Riconnessione ai dispositivi Bluetooth

Dopo aver abbinato con successo i dispositivi, potete spegnerli e riaccenderli senza dover ripetere la procedura di abbinamento (pairing). Se per qualsiasi ragione i due dispositivi dovessero perdere la connessione tra loro (es.: se un dispositivo viene spento o se supera la massima distanza consentita) non è necessario rifare la procedura di abbinamento (pairing), ma in molti casi la riconnessione avviene in modo automatico, è sufficiente riaccendere il dispositivo o rientrare nella portata e la connessione viene ripresa. Se questo non dovesse accadere allora è necessario ritornare nelle impostazioni del dispositivo utilizzato (es. Telefonino, MP3 player, ecc...), selezionare dall'elenco il Midland BT2 e attivare la connessione.

Regolazione del volume

Midland BT2 è dotato della tecnologia AGC che regola automaticamente il volume di ascolto in base al rumore di fondo. Potete comunque regolare manualmente il volume agendo sui pulsanti "Volume+" e "Volume -". Per esempio potete regolare manualmente il livello massimo di volume desiderato nelle condizioni più rumorose (come ad alta velocità), in questo modo il sistema automatico AGC varierà il volume utilizzando come valore massimo quello stabilito da voi manualmente. Questa regolazione è utile perchè il valore massimo del volume dipende dal tipo e dalla qualità del casco utilizzato.

Utilizzo della funzionalità dei dispositivi Bluetooth

Utilizzo della funzionalità intercom

Per utilizzare la funzionalità Intercom è necessario che entrambi i dispositivi siano accesi e che siano stati in precedenza abbinati fra di loro. Se avete acquistato la versione "singola" dovete seguire la procedura di abbinamento spiegata nel capitolo "Abbinamento ad un altro BT2" nelle pagine precedenti.

Priorità: La comunicazione Intercom ha sempre una priorità più alta rispetto alle altre comunicazioni, eccetto per il Telefono o per il Navigatore GPS. Pertanto quando la funzione Intercom viene attivata tutte le altre comunicazioni aperte vengono chiuse. Solo quando arriva una Telefonata o un'indicazione vocale dal Navigatore la comunicazione Intercom viene chiusa. Quando la comunicazione telefonica o l'indicazione del GPS terminano, la funzionalità Intercom tornerà automaticamente ad attivarsi.

Attenzione: *Alcuni telefonini potrebbero richiedere diversi secondi, prima che la linea venga liberata dopo la conclusione della telefonata e quindi prima che l'intercom possa essere riattivato.*

Per attivare la comunicazione Intercom è possibile utilizzare due modalità:

Attivazione manuale:

- › Premendo il pulsante “Intercom”, indifferentemente da uno dei due dispositivi, la comunicazione si attiva e rimarrà attiva fino a che non viene premuto nuovamente il pulsante “Intercom”. Sentirete 1 tono audio a conferma dell'attivazione dell'Intercom e 2 toni audio a conferma della disattivazione.

Attivazione vocale (VOX):

- › La funzionalità VOX per l'attivazione vocale per l'Intercom è attiva di fabbrica. E' sufficiente parlare per aprire la comunicazione Intercom. Se nessuno parla, **dopo 1 minuto** l'intercom viene automaticamente chiuso. Per riaprire la comunicazione sarà sufficiente parlare nuovamente. Quando l'Intercom è attivato tramite VOX è possibile comunque disattivarlo senza aspettare il tempo predefinito, semplicemente premendo il pulsante “Intercom”.
- › E' possibile disattivare la funzione di attivazione vocale (VOX) seguendo la procedura specificata nel capitolo “Configurazioni speciali”.

Attenzione: *la prima volta che attivate la funzione Intercom (vocale o manuale) la comunicazione si aprirà con un leggero ritardo perché i due dispositivi devono prima riconoscersi. Dalla seconda attivazione la comunicazione sarà istantanea.*

La distanza massima di comunicazione tra due dispositivi Midland BT2 è di circa 200m in campo aperto. E' quindi possibile utilizzare il BT2 come intercom tra due piloti da “MOTO a MOTO”.

Utilizzo della funzionalità' telefono

Per utilizzare la funzionalità telefono è necessario che entrambi i dispositivi siano accesi e che siano stati in precedenza abbinati tra di loro. Seguite la procedura di abbinamento spiegata nelle pagine precedenti nel capitolo “Abbinamento ad un telefono cellulare”.

Attenzione: *le informazioni riportate in questo capitolo si riferiscono al collegamento diretto tra Telefonino e BT2. Se il telefonino è collegato tramite il Navigatore GPS, la gestione delle funzionalità del telefonino può avvenire solo tramite il Navigatore stesso.*

Priorità: La telefonata è sempre privata e prioritaria, quindi tutte le altre comunicazioni vengono temporaneamente interrotte. A telefonata conclusa le comunicazioni in precedenza interrotte vengono automaticamente riattivate.

Rispondere ad una chiamata

Quando sentite il telefonino squillare, potete rispondere utilizzando due modalità:

Risposta vocale:

E' sufficiente pronunciare una parola qualunque e quindi iniziare a parlare.

Risposta manuale:

Premere brevemente il pulsante “Telefono” ed iniziare a parlare.

Attenzione: *la risposta alla telefonata può avvenire solo dopo il terzo squillo*

Rifiutare una chiamata

Se non intendete rispondere al telefono potete lasciarlo squillare, oppure tenere premuto per alcuni secondi il pulsante “Telefono” (sentirete un tono audio di conferma).

Effettuare una chiamata

Ci sono diversi modi per effettuare una chiamata.

Dalla tastiera del telefonino:

- › Comporre il numero sulla tastiera del telefonino
- › Premere il pulsante “Invio” sul telefonino

Chiamare l'ultimo numero:

- › Tenete premuto per alcuni secondi il pulsante “Telefono”, l'ultimo numero utilizzato verrà richiamato (sentirete un tono audio di conferma)

Chiamata vocale:

- › Premete brevemente il pulsante “Telefono”, se il vostro telefonino supporta la chiamata vocale, vi verrà chiesto di pronunciare il nome del contatto che volete chiamare.

Il corretto funzionamento di questa funzionalità può dipendere dal tipo di casco utilizzato (Jet o Integrale) o dalla velocità di percorrenza. Fate alcune prove per valutare le condizioni ottimali di utilizzo.

Attenzione: Se state utilizzando un MP3 Player collegato via Bluetooth, i comandi di “Chiamata dell’ultimo numero” e di “Chiamata vocale” non posso essere utilizzati, in quanto gli stessi pulsanti sono attivi per comandare le funzioni dell’MP3 player. Dovete quindi prima disattivare l’MP3 Player, premendo il pulsante “Intercom” per 3 secondi (sentirete 2 beep di conferma) e poi effettuare la chiamata.

Chiudere una telefonata

Ci sono diversi modi per chiudere una telefonata:

- › Aspettare che l’altra parte chiuda la telefonata
- › Premere brevemente il pulsante “Telefono” (sentirete un tono audio di conferma)
- › Premere il pulsante “Chiuso” sul telefonino

Comunicazione a tre con il Telefono

Quando la comunicazione telefonica è in corso, la funzione Intercom viene momentaneamente chiusa. È possibile però aggiungere il Passeggero alla conversazione attivando quindi una “comunicazione a tre”. Quando la comunicazione telefonica è in corso, premere brevemente il pulsante “Intercom” sul dispositivo che ha ricevuto la telefonata (sentirete 1 tono audio di conferma). Per ritornare alla comunicazione telefonica privata, premere nuovamente il pulsante “Intercom” (sentirete 2 toni audio di conferma).

Utilizzo della funzionalità MP3 player del telefonino

Molti telefonini possono essere utilizzati come MP3 player stereo. Midland BT2 supporta completamente i protocolli A2DP e AVRCP, i quali consentono di ascoltare musica stereo e di comandare le principali funzioni dell’MP3 player. È infatti possibile utilizzare i pulsanti presenti sul BT2 per gestire le seguenti funzioni: Play, Stop/Pause, Avanti ed Indietro

Attenzione: l’MP3 player Bluetooth deve supportare il protocollo AVRCP

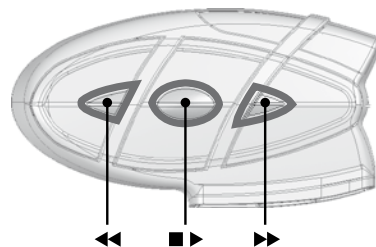

Comandi disponibili:

- › Attivazione funzione MP3 Player: tenere premuto il pulsante “Intercom” per 3 secondi
- › Play/Pausa della musica: tenere premuto per 3 secondi il pulsante “Intercom”
- › Avanti di una canzone: premere brevemente il pulsante “Telefono”
- › Indietro di una canzone: premere brevemente il pulsante “AUX”
- › Disattivazione MP3 Player: premere brevemente il pulsante “Intercom” (2 beep di conferma)

Per aprire la comunicazione Intercom, è sufficiente parlare, oppure per un’attivazione manuale, prima disattivare l’MP3 Player, premendo il pulsante “Intercom” e poi premerlo nuovamente per l’attivazione.

Priorità: L’ascolto della musica ha una priorità più bassa rispetto a tutti gli altri collegamenti (per esempio: Telefonata o comunicazioni Intercom). Quindi la musica verrà sempre interrotta nel momento in cui un’altra comunicazione verrà aperta.

Utilizzo delle funzionalità abbinate al navigatore GPS

Per utilizzare le funzionalità rese disponibili da un navigatore GPS è necessario che entrambi i dispositivi siano accesi e che siano stati in precedenza abbinati tra loro. Seguite la procedura di abbinamento spiegata nelle pagine precedenti nel capitolo “Abbinamento ad un Navigatore GPS”.

Priorità: La comunicazione con il Navigatore GPS ha la priorità più alta, quindi qualsiasi altra comunicazione attiva (come per esempio l’Intercom, la musica o un eventuale ricetrasmittitore) viene momentaneamente chiusa.

Appena le indicazioni vocali del GPS sono finite, le comunicazioni in precedenza interrotte vengono automaticamente riattivate.

Ascoltare le indicazioni vocali del Navigatore GPS

Ogni volta che il Navigatore invia le indicazioni stradali, queste saranno immediatamente disponibili. Qualsiasi altra comunicazione attiva viene momentaneamente chiusa. Appena le indicazioni vocali del GPS terminano, il BT2 ripristinerà le comunicazioni precedentemente chiuse.

Ascoltare la musica dal Navigatore GPS

I più diffusi GPS sul mercato permettono anche l'ascolto della musica quando non ci sono indicazioni stradali da comunicare. In questo caso la comunicazione verso il Navigatore è sempre aperta ed è prioritaria rispetto alle altre comunicazioni attive. Potete comunque attivare la funzione Intercom anche mentre state ascoltando la musica, semplicemente premendo il pulsante "Intercom" (vedi capitolo "Comunicazione a tre con il Navigatore GPS").

Utilizzo del telefonino abbinato al Navigatore GPS

Se avete collegato il Navigatore GPS al Midland BT2 non potete collegare anche il telefonino ma dovete collegare quest'ultimo direttamente al Navigatore. In questo modo tutta la gestione del telefonino sarà a carico del Navigatore GPS, quindi fate riferimento alla procedura specificata sul manuale del Navigatore per abbinare un telefonino e per rispondere o effettuare una telefonata.

Comunicazione a tre con il Navigatore GPS

Quando la comunicazione con il Navigatore è attiva (indicazioni vocali/musica o telefonata), la funzione Intercom viene momentaneamente chiusa. E' possibile però aggiungere il Passeggero attivando quindi una "comunicazione a tre" Quando la comunicazione è in corso, premere brevemente il pulsante "Intercom" sul dispositivo collegato al Navigatore (sentirete 1 tono audio di conferma) ed il Passeggero ascolterà ciò che ascolta il Pilota. Per ritornare alla comunicazione privata, premere nuovamente il pulsante "Intercom" (sentirete 2 toni audio di conferma).

Utilizzo di altri dispositivi Bluetooth

Midland BT2 può essere abbinato ad altri dispositivi Bluetooth quali MP3 Player, adattatori Bluetooth (es.: BPA100) oppure ricetrasmittitori con Bluetooth integrato (es.: Midland 445BT).

Per utilizzare questi dispositivi è necessario che entrambi gli apparati siano accesi e che siano stati in precedenza abbinati fra loro. Seguite la procedura di abbinamento spiegata nelle pagine precedenti nel capitolo "Abbinamento ad altri dispositivi Bluetooth".

I dispositivi abbinati, possono essere attivati o disattivati senza perdere l'abbinamento, semplicemente utilizzando il pulsante "AUX":

- › Disattivazione: tenete premuto per 3 secondi il pulsante AUX (sentirete 2 toni audio di conferma)
- › Attivazione: tenete premuto per 3 secondi il pulsante AUX (sentirete 1 tono audio di conferma)

In questo modo il dispositivo viene semplicemente scollegato temporaneamente dal BT2, ma i due dispositivi rimarranno comunque abbinati tra loro.

Priorità: La comunicazione ad altri dispositivi Bluetooth ha una priorità inferiore rispetto alla connessione al Telefonino, al Navigatore GPS ed alla comunicazione Intercom. Questo significa che verrà interrotta ogni volta che sopraggiungerà una telefonata, un'indicazione vocale del navigatore o quando verrà aperta la comunicazione Intercom.

Attenzione: se utilizzate il Navigatore GPS per ascoltare la musica, (quindi la comunicazione con il Navigatore è sempre attiva), gli altri dispositivi Bluetooth, avendo una priorità inferiore, saranno sempre disattivati.

Utilizzo di un MP3 Player Bluetooth:

Midland BT2 supporta completamente i protocolli A2DP e AVRCP, i quali consentono di ascoltare musica stereo e di comandare le principali funzioni dell'MP3 player.

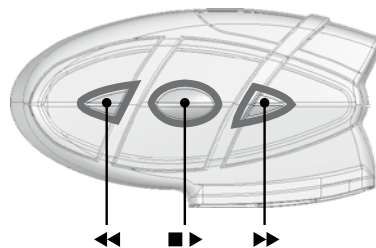

E' infatti possibile utilizzare i pulsanti presenti sul BT2 per gestire le seguenti funzioni: Play, Stop/Pause, Avanti e Indietro.

Comandi disponibili:

- › Attivazione della funzione MP3 Player: tenere premuto per 3 secondi il pulsante "Intercom"
- › Play/Pausa della musica: tenere premuto per 3 secondi il pulsante "Intercom"
- › Avanti di una canzone: premere brevemente il pulsante "Telefono"
- › Indietro di una canzone: premere brevemente il pulsante "AUX"
- › Disattivazione MP3 Player: premere brevemente il pulsante "Intercom" (2 beep di conferma)

Per aprire la comunicazione Intercom, è sufficiente parlare, oppure per un attivazione manuale, prima disattivare l'MP3 Player, premendo il pulsante "Intercom" e poi premerlo nuovamente per l'attivazione.

Attenzione: Non è possibile garantire la completa compatibilità con i vari modelli di MP3 Player Bluetooth sul mercato, in quanto le modalità di connessione e di controllo sono spesso proprietarie.

Utilizzo di un adattatore Bluetooth:

Midland BT2 può essere collegato ad un adattatore Bluetooth esterno (come ad esempio il BPA100) per utilizzare dispositivi audio che non hanno il Bluetooth integrato (come ad esempio dei ricetrasmittitori o dei GPS di prima generazione). Dopo aver accoppiato i due dispositivi, seguite le istruzioni fornite con il dispositivo stesso.

Utilizzo di un ricetrasmittitore con Bluetooth integrato:

Midland BT2 può essere collegato ad un ricetrasmittitore con Bluetooth integrato come il Midland 445BT per la comunicazione moto a moto. Dopo aver accoppiato i due dispositivi come spiegato nel capitolo "Abbinamento di altri dispositivi Bluetooth", attivate la connessione Bluetooth premendo il pulsante apposito sulla radio. Ora è possibile comunicare via radio utilizzando il pulsante PTT sulla ricetrasmittente o quello esterno a filo contenuto nella confezione della radio stessa.

Utilizzo dell'ingresso audio a filo

Midland BT2 ha disponibile anche un ingresso audio a filo (denominato AUX) per collegare una sorgente audio Stereo come ad esempio un iPod (o un qualsiasi altro MP3 Player) oppure un ricetrasmittitore PMR446 per la comunicazione tra moto a moto.

Priorità: L'ingresso audio a filo ha la priorità più bassa in assoluto rispetto a tutti gli altri collegamenti via Bluetooth (Intercom compreso), quindi verrà sempre interrotta nel momento in cui un'altra comunicazione Bluetooth viene aperta.

Ascolto della musica

Per ascoltare la musica dall'ingresso a filo è sufficiente collegare la sorgente audio tramite il cavo in dotazione. La regolazione del volume è gestita in automatico dal sistema AGC quindi dovete solamente posizionare il volume del vostro iPod/MP3 Player ad un livello tale che in condizioni normali (bassa velocità) la musica sia adeguata.

Attenzione: non alzate mai il volume dell'MP3 Player al massimo.

Consiglio: fate alcune prove, regolando il volume del vostro iPod/MP3 Player in modo che a bassa velocità il volume in cuffia sia ad un livello ottimale, poi annotatevi il valore in modo che la prossima volta possiate immediatamente riconfigurarlo con il valore corretto.

Attenzione: I pulsanti di regolazione volume "Volume+" e "Volume-" non controllano il volume della sorgente audio a filo. Solo il sistema automatico AGC gestisce l'audio.

Attivazione/disattivazione dell'ingresso a filo

Grazie al pulsante "AUX" è possibile attivare e disattivare l'ingresso a filo:

- › Disattivazione: premere brevemente il pulsante AUX (sentirete 2 toni audio di conferma)
- › Attivazione: premere brevemente il pulsante AUX (sentirete 1 tono audio di conferma)

Utilizzo di un ricetrasmittitore

Per utilizzare un ricetrasmittitore è necessario utilizzare un cavo specifico opzionale che collega direttamente la vostra radio al Midland BT2. La comunicazione via radio avviene premendo il pulsante di trasmissione PTT quando si vuole parlare e rilasciandolo quando si ascolta. Non è possibile parlare ed ascoltare contemporaneamente. Il cavo di connessione al ricetrasmittitore è infatti dotato di un pulsante PTT che può essere fissato al manubrio della moto o tenuto in mano nel caso la radio sia collegata al Midland BT2 del Passeggero.

Regolate il volume del ricetrasmittitore ad un livello ottimale, in condizioni di velocità normale. Ricordate che la regolazione del

volume è controllata dal sistema automatico AGC, quindi verrà automaticamente aumentato in base al variare del rumore di fondo.

Configurazioni speciali

Midland BT2 può essere configurato in modo specifico per rispondere anche al motociclista più esigente.

E' infatti possibile configurare le seguenti funzionalità "avanzate", per gli utilizzatori più esperti:

- › Comunicazione a tre sempre attiva
- › Attivazione vocale dell'Intercom (VOX)
Regolazione della sensibilità del microfono
Disattivazione della funzione VOX

Comunicazione a tre sempre attiva

Normalmente (per default) sia le comunicazioni Bluetooth con priorità 3 (bassa) che l'audio proveniente dalla connessione a filo, si interrompono quando l'Intercom viene aperto. Attivando invece questa funzione non si chiudono e vengono condivise con l'altro casco. Questa funzione può essere utile, per esempio, se si vuole mantenere la comunicazione Intercom aperta e allo stesso tempo parlare con un ricetrasmittitore collegato via Bluetooth o via filo. In aggiunta questa funzione può essere utilizzata per condividere la stessa musica tra Pilota e Passeggero (vedi il capitolo "Condivisione della musica tra Pilota e Passeggero" più avanti).

L'attivazione/disattivazione della "comunicazione a tre" può essere fatta anche su un solo dispositivo, in questo modo solo quel dispositivo potrà condividere l'audio e non viceversa.

Attivazione/Disattivazione

- › Con il BT2 spento, tenere premuto il pulsante centrale "Intercom" fino a che la luce non rimane di colore rosso fisso. Ora il BT2 è in modalità "Abbinamento" (setup).
- › Tenere premuto contemporaneamente per tre secondi i pulsanti "Telefono" e "AUX"
- › Se la funzione era in precedenza disattiva, verrà attivata (luce Blu accesa fissa per 2 secondi).
- › Al contrario se era attiva, verrà disattivata (luce Blu con 2 lampeggi di 2 secondi).

Attenzione: se il dispositivo Bluetooth è un MP3 player

stereo, verrà comunque interrotto quando si attiva la comunicazione Intercom (solo i dispositivi "mono" possono avere la comunicazione a tre attiva).

Attivazione vocale dell'intercom (Vox)

L'apertura della comunicazione Intercom, può avvenire oltre che manualmente, anche tramite attivazione vocale (VOX). Il corretto funzionamento del VOX dipende dal rumore di fondo, quindi dalla velocità, dalla tipologia di moto e anche dalla silenziosità del proprio casco. Per ottenere il migliore risultato, è possibile decidere la soglia di attivazione, scegliendo 4 livelli di sensibilità del microfono: alta, media bassa e molto bassa. La sensibilità alta è più indicata per moto silenziose e protette come Scooter o moto carenate. La sensibilità bassa è più indicata per moto scoperte e rumorose (naked).

Di fabbrica il BT2 è preconfigurato con la sensibilità "media". In aggiunta, è possibile anche disabilitare completamente la funzione VOX e quindi attivare l'Intercom e la risposta alla telefonata solo in modalità manuale.

Regolazione della sensibilità del microfono

- 1) Entrate in modalità Abbinamento (Setup): Spegnete il BT2.
 - Tenere premuto il pulsante centrale (Intercom/on) fino a che la luce non rimane di colore rosso fisso. Ora il BT2 è in modalità "Abbinamento" (setup).
- 2) Premete brevemente una volta il pulsante "AUX", la luce Blu si accenderà fissa.
- 3) Ora premete il pulsante "Volume +" o "Volume -" per aumentare o diminuire la sensibilità. La luce Rossa lampeggerà indicando che il pulsante è stato premuto (quando raggiungete il limite della regolazione la luce smette di lampeggiare).
- 4) Premete nuovamente il pulsante AUX, la luce Blu lampeggerà diverse volte in base alla configurazione della sensibilità in quel momento attiva: 1 volta= Vox disattivo / 2 volte=sensibilità molto bassa / 3 volte=sensibilità bassa / 4 volte= sensibilità media / 5 volte= sensibilità alta Default=livello medio
- 5) Ora la luce rossa tornerà ad essere accesa fissa per indicare che le modifiche sono state registrate e siete tornati alla modalità di abbinamento (setup).
- 6) Se dovete modificare ulteriormente la configurazione della sensibilità ripetete i passi dal punto 2, altrimenti uscite dalla modalità di "Abbinamento (setup)" tenendo premuto per

3 secondi il pulsante Intercom (pulsante centrale). La luce rossa si spegne e al suo posto lampeggia la luce blu. Ora potete utilizzare il BT2.

Disattivazione della funzione VOX (per Intercom e Telefono)

Seguite tutta procedura spiegata per regolare la sensibilità del microfono (vedi sopra), ma al punto 4 premete il pulsante "Volume -" fino a quando la luce rossa non lampeggia più indicando che avete raggiunto il limite della regolazione. Premete il pulsante AUX e la luce Blu lampeggerà una volta. Ora il Vox non è attivo. Uscite dalla modalità di "Abbinamento (setup)" tenendo premuto per 3 secondi il pulsante Intercom (pulsante centrale). La luce rossa si spegne e al suo posto lampeggia la luce blu.

Ora potete utilizzare il BT2.

Se in futuro intendete abilitare nuovamente il VOX, ripetete tutta la procedura sopra indicata selezionando con il pulsante "Volume +" il nuovo valore.

Consigli per utilizzi specifici

Di seguito alcuni suggerimenti per ottenere il massimo dalle funzionalità del vostro BT2.

Utilizzo di un ricetrasmittitore PMR446 insieme alla comunicazione Intercom (Pilota/Passaggero).

Se intendete utilizzare un ricetrasmittitore PMR446 per la comunicazione di gruppo e allo stesso tempo volete avere attiva la funzione di Intercom tra Pilota e Passaggero dovete tenere presente che ogni volta che parlate, grazie alla funzione VOX, la comunicazione Intercom viene aperta, escludendo di conseguenza la comunicazione via radio. Quest'ultima infatti ha una priorità inferiore rispetto alla comunicazione Intercom. Per avviare a questo potete procedere in due modi:

Disattivazione del VOX

Disattivate la funzionalità VOX come spiegato nel capitolo precedente, in modo che quando parlate via radio l'Intercom non venga automaticamente attivato. Per attivare l'Intercom sarà necessario premere il pulsante Intercom manualmente (questo disabiliterà la comunicazione via radio che verrà automaticamente ripresa quando l'Intercom verrà chiuso, sempre manualmente).

Attenzione: ricordate che disattivando la funzione di Vox anche la risposta alla telefonata potrà avvenire solo in modalità manuale (premendo il pulsante "Telefono").

Abilitazione della comunicazione a tre sempre attiva

Attivando questa funzione, come spiegato nel capitolo precedente, ogni volta che parlate l'Intercom viene attivato ma la comunicazione con il ricetrasmittitore rimane aperta, dandovi così la possibilità di condividere la comunicazione via radio anche tra Pilota e Passaggero.

Condivisione della musica tra Pilota e Passaggero

Se intendete condividere la stessa musica tra Pilota e Passaggero, potete seguire questa semplice procedura:

- › Collegare la sorgente musicale **a filo** ad uno dei due dispositivi.
- › Abilitate la "comunicazione a tre" sul dispositivo su cui è collegata la sorgente musicale (seguite la procedura spiegata nel capitolo precedente).
- › Attivate l'intercom, ora entrambi ascolterete la stessa musica.

Attenzione: Solo chi ha la musica direttamente collegata via filo potrà ascoltarla in modalità stereo.

Attenzione: La condivisione della musica non è possibile se la sorgente è un Player Bluetooth Stereo (A2DP).

SEGNALI ACUSTICI E LUMINOSI

Indicazioni luminose	Stato
Generali	
Nessuna indicazione (luce spenta)	Dispositivo spento/ Dispositivo completamente carico
Luce blu lampeggiante ogni 3 secondi	Dispositivo acceso (standby)
Luce rossa lampeggiante ogni 3 secondi	Standby – batteria scarica
Tre lampeggi della luce rossa	Dispositivo in spegnimento
Luce rossa e blu lampeggiante insieme ogni 3 secondi	Dispositivo attivo (Intercom, telefono o connessione Bluetooth)
Luce rossa e blu lampeggiante insieme e un lampeggio rosso	Dispositivo attivo e batteria scarica
Luce rossa lampeggiante ogni 2 secondi	Dispositivo in ricarica (connesso ad una fonte di alimentazione)
SETUP	
Luce rossa fissa	Modalità "Setup"
Luce rossa e blu lampeggiante	Modalità "Pairing" (ricerca dispositivi)
Luce blu fissa per 2 secondi	Abbinato con successo/ Reset dei dispositivi abbinati/ Comunicazione a tre abilitata
Luce blu con lampeggio lungo	Comunicazione a tre disabilitata
Segnalazioni audio	
Stato	
Tono ascendente (basso-alto)	Dispositivo in accensione
Tono discendente (alto-basso)	Dispositivo in spegnimento
Intercom Abilitato/Disabilitato	1 tono = abilitato / 2 toni = disabilitato
1 tono	Funzione abilitata
2 toni	Funzione disabilitata

FUNZIONALITA'

Se vuoi questa funzione...	...devi fare così
Generali	
Accendere il dispositivo	Tenere premuto il pulsante "Intercom" per 3 secondi (la luce blu lampeggia)
Spegnere il dispositivo	Tenere premuti i pulsanti "Intercom" e "AUX" per 3 secondi (la luce rossa lampeggia tre volte)
Aumentare il volume	Premere o tenere premuto il pulsante "Volume +"
Diminuire il volume	Premere o tenere premuto il pulsante "Volume –"

Telefono cellulare	
Rispondere ad una chiamata	Premere il pulsante "Telefono" / pronunciare una parola
Rifutare una chiamata	Mantenere premere il pulsante "Telefono" / rimanere in silenzio
Chiudere una chiamata	Premere il pulsante "Telefono"
Chiamata vocale (in stand by)	Premere il pulsante "Telefono" e pronunciare il nome della persona
Richiamata l'ultimo numero (in stand by)	Tenere premuto il pulsante "Telefono" per 3 secondi (2 beep di conferma)
Conversazione a tre (pilota-passeggero-telefono)	Con la chiamata attiva, premere il pulsante "Intercom"
Rilasciare la conversazione a tre	Premere nuovamente il pulsante "Intercom"
Navigatore GPS	
Tutti i controlli sono sul GPS	
INTERCOM	
Attivare l'Intercom	Iniziare a parlare/premere il pulsante "Intercom"
Disattivare l'Intercom	Smettere di parlare (dopo 1 minuto la comunicazione si chiude)/ premere il pulsante "Intercom"
MP3 player Bluetooth	
Attivare l'MP3 player/Play e Pausa	Mantenere premuto il pulsante "Intercom" per 3 secondi
Avanti di una canzone	Premere il pulsante "Telefono"
Indietro di una canzone	Premere il pulsante "AUX"
Disattivare l'MP3 player	Premere il pulsante "Intercom"
Altri dispositivi Bluetooth (adattatori, ricetrasmittitori)	
Connessione e disconnessione	Tenere premuto il pulsante "AUX" per 3 secondi
Connessione a filo	
Attivazione/ Disattivazione	Premere brevemente il pulsante "AUX"
SETUP E ABBINAMENTO (PAIRING)	
Entrare in modalità SETUP	Tenere premuto il pulsante "Intercom" per 7 sec. con il dispositivo spento
Abbinare un telefono o un Navigatore GPS	In modalità Setup, tenere premuto il pulsante "Telefono" fino a che la luce Blu e Rossa lampeggia alternativamente
Abbinare un dispositivo Bluetooth	In modalità Setup, tenere premuto il pulsante "AUX" fino a che la luce Blu e Rossa lampeggia alternativamente

Abbinare un altro dispositivo BT2	In modalità Setup, tenere premuto il pulsante "Volume +" su uno dei due dispositivi e "Volume -" sull'altro dispositivo (le luci Rosse e Blu lampeggiano alternativamente). Appena l'abbinamento avviene, entrambe le luci rimangono blu fisse per un secondo.
Reset di tutti i dispositivi abbinati	In modalità Setup, tenere premuto insieme i pulsanti "Volume +" e "Volume -". La luce blu rimane accesa fissa per due secondi.
Setup di configurazioni Speciali	
Comunicazione a tre 3" sempre attiva	In modalità Setup, premere il pulsante "Telefono" per 3 secondi. Luce blu accesa fissa per 3 secondi=attiva Luce blu lampeggiante lungo= disattiva
Cambiare la sensibilità del Vox o disattivarlo	In modalità Setup, premere il pulsante "AUX" (Luce blu fissa) Adesso premere "Volume +" o "Volume -" per aumentare o diminuire la sensibilità. Premere nuovamente "AUX" per confermare e tornare alla modalità Setup (luce Rossa fissa) Luce blu lampeggiante: Un lampeggio = VOX disattivo Due lampeggi = sensibilità molto bassa Tre lampeggi = sensibilità bassa Quattro lampeggi = sensibilità media Cinque lampeggi = sensibilità alta
Uscire alla modalità Setup	In modalità Setup, tenere premuto il pulsante "Intercom" fino a che la luce rossa si spegne e la blu inizia a lampeggiare.

Certificazioni e Conformità di Sicurezza CE/Informazioni generali

Questo prodotto è conforme alla direttiva 99/05/CE e può essere liberamente utilizzato nei paesi dell'UE.

Agli utenti non è permesso effettuare variazioni o modifiche di qualsiasi tipo all'apparecchio. Queste ultime, se non espressamente approvate dal produttore, annullano la possibilità di utilizzo dell'apparecchio ed invalidano la garanzia.

Per ulteriori informazioni, fate riferimento al nostro sito web

www.cte.it

INDEX

Technical specifications of Midland BT2.....	3
Structure of the operator's manual.....	4
Charging batteries.....	4
Description of the unit and installation brackets.....	4
Typical configurations of BT2.....	6
General considerations on priority.....	6
Switching your Midland BT2 on and off.....	7
Pairing with Bluetooth devices.....	7
Adjusting the volume.....	9
Using the features of the Bluetooth devices.....	9
Using the wired audio input.....	13
Using a Two Way Radio transceiver.....	13
Special configurations.....	13
Recommendations for specific uses.....	14
Light and sound signals/Unit functions.....	16

Midland BT2 Intercom

Thank you for purchasing the Midland BT2 Intercom, the first truly wireless multimedia system for bikers.

The Midland BT2 is designed to be fitted directly on to your helmet and to be used for communications with Bluetooth devices like mobile phones, GPS Sat-Navs and MP3 players. If desired, it can also be paired with another Midland BT2 unit and used as wireless Rider/Pillion Intercom system or Rider to Rider in bike-to-bike mode, within a maximum range of 200 meters. The Midland BT2 is also supplied with a wired connection that can be used to connect an iPod/MP3 player or PMR446 transceiver, which will then enable bike-to-bike communications up to a maximum range of 5 km.

Midland BT2 is available in two versions:

- › Single BT2 Intercom kit with one unit only
- › BT2 Intercom TWIN with two units

Depending on the model purchased, the package contains the following parts:

BT2 Intercom

- › 1 BT2 communication unit
- › 1 audio kit with two stereo speakers, microphone with boom and wire microphone
- › 1 plate with bi-adhesive strip to fix the unit onto the helmet
- › 1 clamp to fix the unit onto the helmet
- › 1 stereo audio cable to connect an iPod/ or other models of MP3 players
- › 1 miniUSB wall-mounting power supply
- › Wind Suppressing Foam Microphone Cover, Allen key and Velcro strip for assembly

BT2 Intercom TWIN

- › 2 BT2 communication units
- › 2 audio kits with two stereo speakers, microphone with boom and wire microphone
- › 2 plates with bi-adhesive strip to fix the unit onto the helmet
- › 2 clamps to fix the unit onto the helmet
- › 2 stereo audio cables to connect an iPod/ or other models of MP3 players
- › 1 miniUSB wall-mounting power supply with double plug
- › Wind Suppressing Foam Microphone Cover, Allen key and Velcro strip for assembly

The units included in the TWIN kit are already paired and can therefore be immediately used in the Intercom mode.

Technical specifications of Midland BT2

General:

- › Bluetooth ver. 2.0 stereo (Headset/Handsfree/A2DP protocol)
- › AGC system automatically controls the volume in relation to background noise
- › Voice (VOX) or manual communications option
- › Private or shared (3-way communications) call mode
- › Manual controls to enable: telephone, intercom and wire connection
- › Fully waterproof
- › Lithium battery with 8 hours talk time (1 week in standby mode)
- › Recharge time: app. 4 hours
- › Dimensions. Length: 87 mm – Width: 47 mm - Thickness: 16 mm

Bluetooth connections:

- › Identical device for Rider to Pillion or Bike-to-Bike Intercom mode, up to a maximum range of 200 meters
- › Bluetooth devices
 - Mobile phone, GPS (Garmin Zumo and TomTom Rider 1 and 2), MP3 player Stereo (with A2DP protocol)
 - PMR446 transceivers (with built-in or external Bluetooth connection) for group bike-to-bike communications

Wire connections:

- › For stereo audio input (iPod/MP3 player)
- › For PMR446 transceivers (with optional cable)

Attention: before using BT2 for the first time, remember to recharge it for at least 4 hours.

Attention: Midland BT2 is designed to withstand rain and water. However, if it is raining, always verify that the rubber caps protecting the sockets are fully fitted.

Structure of the operator's manual

This manual is divided into 5 main sections:

- › Description of the unit and installation brackets
- › Pairing with Bluetooth devices
- › Using the features of Bluetooth devices
- › Using the wire audio input
- › Special configurations

To easily configure your BT2 unit, please follow the sequence of steps described below:

- › **Step 1:** fix the unit onto your helmet following the instructions provided in the “**Fixing the unit onto the helmet**” section.
- › **Step 2:** pair the Bluetooth devices (for example a mobile phone or GPS) with the BT2 unit. Follow the procedure described in the chapter: “**Pairing with Bluetooth devices**”, choosing the Bluetooth devices you are using.
- › **Step 3:** after completing the pairing operation, go to the “**Using the features of the Bluetooth devices**” section, choosing Bluetooth devices you are using.
- › **Step 4:** if you have a wired audio input, read chapter “**Using the wire audio input**”.
- › **Step 5:** for information on how to use the advanced features, read the “**Special configurations**” chapter.

Charging batteries

Make sure that the unit is fully charged before use. Allow at least 5-6 hours for a full charge before using the unit for the first time. Normally, after the first time, it takes 4 hours for a full charge.

Charge the unit by inserting the wall-charger into the charging socket (lift the rubber cover to insert the plug).

- › The red LED on the unit will start flashing when charging begins.
- › Allow the headset to charge until the red LED turns off.
- › When the charge is complete, release the headset from the charger.

Description of the unit and installation brackets

Description of the BT2 unit

The BT2 has 5 multifunction buttons on the front and 3 wired connections in the lower section.

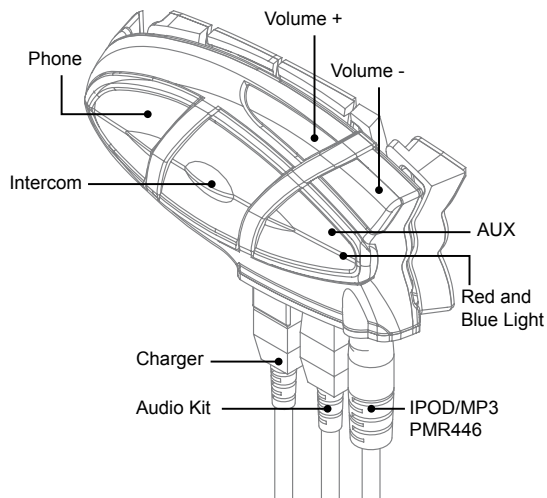

Description of the button features:

- › Telephone: can be used to enable/disable and manage mobile phone features
- › Intercom: can be used to enable/disable the Intercom feature and manage 3-way communications
- › AUX: can be used to enable/disable the wired audio input
- › Volume+: enables you to increase the volume
- › Volume -: enables you to decrease the volume

Description of the wired connections

- › Charger jack: enables to recharge the unit using a standard miniUSB power supply
- › Audio kit jack: enable to connect an audio kit (stereo headset and microphone)

Auxiliary audio jack (AUX): can be used to connect an audio source, like a stereo iPod/MP3 player or PMR446 transceiver

Description of the audio kit

The audio system includes two ultra-flat stereo speakers and two interchangeable microphones, which are both supplied with a bracket and wire connection.

Fixing the stereo speakers. The two stereo speakers have a Velcro/adhesive strip that aids their fixing to your helmet. **Beware to not completely cover your ear with the speakers, you must always be able to listen to the traffic sound and indication.**

The microphone can be fixed onto the helmet in two ways:
Boom Microphone. Place the section with the Velcro/adhesive strip between the padding and the rigid cover of the helmet, so that the microphone is correctly positioned in front of your mouth and that the white symbol is facing your mouth. This type of microphone is suited for Open Faced and Flip Front helmets.



Wire microphone. Using the Velcro/adhesive strip, place the microphone inside the helmet in front of your mouth. This type of microphone is more suited for Full Faced helmets. The mini connector on the microphone allows you choose the microphone that best suits the helmet you are using.



The audio kit must then be connected to the central jack of the Midland BT2 Intercom unit using the "L" shaped connector. This connector is very flexible and can be easily adapted to most commercial helmets.

Description of the installation brackets

The Midland BT2 can be fixed onto the helmet in two different ways: By either using the plate with bi-adhesive strip, or the clamp. These methods allow you to safely "fix" the BT2 unit onto your helmet and to remove it at any time in order to recharge or store it.

Plate with bi-adhesive strip

The fixing plate has a bi-adhesive strip on one of its sides. To fix the plate in place, clean the application area on the helmet surface, remove the bi-adhesive film and place the fixing plate on the helmet by keeping it contact with the surface for a few seconds.

Clamp

Using the Allen Key, loosen the two screws on the clamp and place the rear plate between the helmet padding and the external rigid protection. Then, tighten the two screws in order to firmly fix the clamp in place.

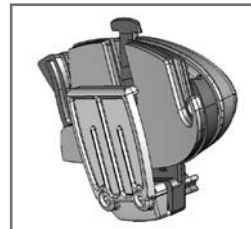

Fitting and removing your Midland BT2

The BT2 can be easily fitted onto the helmet by sliding it downwards so that it fits into the slot of the selected fixing device (plate with bi-adhesive strip or clamp).

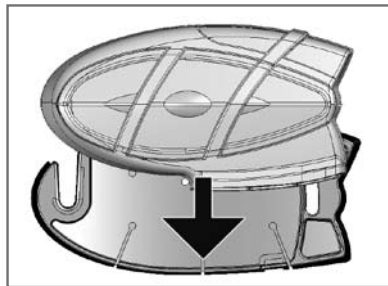

BT2 is maintained in position thanks to the fixing clip located on the upper section (A).

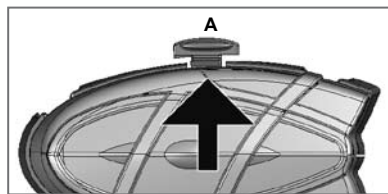

To detach the BT2, simply press the fixing clip and push the unit upwards.

Typical configurations of BT2



1. Single Midland BT2, “Rider only”

- › Bluetooth connection for mobile phone, GPS and MP3 player or a mobile phone with MP3 feature (to listen to music)
- › Wired connection for stereo music player (iPod/MP3 player)
- › Bike to bike communication system that allows two riders to communicate up to maximum distances of 200 meters



2. Midland BT2 paired, “Rider & Pillion”

- › Rider to Pillion intercom feature
- › Rider can connect the GPS system and both Rider and Pillion can connect/attach their own MP3 Players/Mobile phones etc to their own headsets and still be able to communicate with each other via the Intercom.
- › Wired connection for stereo music player (iPod/MP3 player)



3. Midland BT2 Bike-to-bike; “Riders & pillions equipped with Midland BT2 and PMR446 transceivers”

- › Rider to Pillion intercom system
- › Bluetooth connections for Rider and Pillion depending on needs: each connection is fit for mobile phone, Rider’s GPS system and MP3 stereo player or mobile phone with MP3 feature (to listen to music)
- › Wired connection for stereo music player (iPod/MP3 player)
- › Group communication (“bike to bike”): it is possible to connect a PMR446 transceiver to all motorbikes in order to communicate as a group. The PMR446 transceiver can be connected in Bluetooth or wired mode to both the rider’s or pillion’s unit. There is no limit to the number of people who can communicate whilst using PMR446 to communicate whilst in a group.

General considerations on priority

The Midland BT2 is a Bluetooth unit that can be paired with other Bluetooth devices with different features: mobile phone, GPS, MP3 player, etc...

Depending on the type of device, Midland BT2 assigns operating priorities; for example calls have a higher priority compared to music. This means that if a call arrives whilst you are listening to music, your music will automatically be interrupted so that you can answer the call. There are three priorities available to meet the most common requirements.

Devices with (high) priority 1

Because of their use, mobile phones and GPS Sat-Navs always have a higher priority compared to other connected devices. Therefore, an incoming call or instruction from a GPS always interrupts all other active communications. Devices with priority 1 must be paired with the BT2 unit using the “Phone” button.

Devices with (Medium) priority 2

This priority can be assigned only to another BT2 with Intercom feature. Enabling the Intercom feature disables all other

communications except those with (High) priority 1. This is true if you haven't changed the default setting, following the procedure described in the final chapter "Special Configuration". The two Midland BT2 units can be paired by means of "Volume +" and "Volume -" buttons.

Devices with (Low) priority 3

MP3 players, Bluetooth adapters or PMR446 transceivers have the lower priority, which means that all communications with these devices will be disabled if a call or GPS communication (priority 1) arrives or if the Intercom feature is enabled (priority 2).

Devices with priority 3 must be paired with the BT2 unit using the "AUX" button.

Midland BT2 can also be paired with audio devices by means of a wired connection. This connection has the lowest priority and is disabled every time a Bluetooth connection is enabled.

Switching your MIDLAND BT2 on and off

BT2 can be **switched on** by means of the central button labeled "Intercom".

To **switch off** the unit you must use a combination of two buttons (intercom+AUX), thus lessening the chances that you might turn off the unit accidentally (especially whilst wearing heavy gloves).

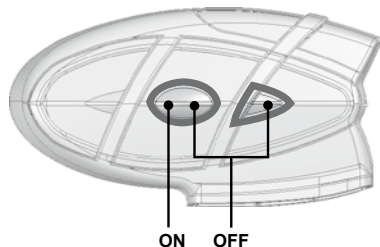

Switching the unit on:

- › Press and hold Intercom button down for approximately 3 seconds until the BLUE indicator lights.

Switching the unit off:

- › Press and hold both "Intercom" and "AUX" buttons together for approximately 3 seconds until the RED indicator flashes 3 times.

Pairing with Bluetooth devices

Your Midland BT2 is a Bluetooth unit that can be paired with other Bluetooth devices.

Before performing this procedure, it is necessary to set BT2 into "Pairing mode" (Setup).

The only operations permitted in this mode are the pairing ones. To use the BT2 unit after pairing it with the desired devices, it is necessary to quit the "Setup" mode and switch to the "Operating" mode.

Setup mode

Switch off the BT2 device. Press and hold down the central button (Intercom/on) for about 7 sec. until the red indicator switches on permanently. BT2 is now in "Setup" mode and can therefore be paired with other devices.

Pairing the unit with another BT2 unit

The two units supplied in the Midland BT2 Intercom TWIN kit, are already paired and ready for use, which means that it is not necessary to perform this procedure.

If the devices are not part of the same kit, or one of the BT2 units has been purchased separately, you need to pair them in order to be able to use the Intercom function.

Place both BT2 units in Setup mode (red indicator permanently on)

Press the "Volume +" button on the first unit until the RED and BLUE lights begin to flash rapidly and alternately.

Then press the "Volume -" button on the second unit until the RED and BLUE lights begin to flash rapidly and alternately.

Now both BT2 units are trying to pair to each other.

When successfully paired, each device will light the BLUE light for 1 sec and go back to setting mode (red light always on) waiting for additional pairing or setting procedures.

Pairing the unit with your mobile phone

1. Enable the Bluetooth device search feature on your mobile phone. As this procedure varies according to the brand and model of the mobile phone, refer to the manual supplied to your particular phone for further information.

2. Set the BT2 unit in "Setup" mode, then press the "Phone" button on the unit until the red and blue indicators start flashing.
3. After a few seconds the mobile phone will display "Midland BT2". Select it and follow the instructions provided in your mobile phone manual to accept the pairing. When prompted, enter the pairing code, which is 0000 (four zeroes). Your mobile phone should then display a confirmation message if the pairing operation has been successfully completed.
4. The BT2 unit returns to the Setup mode (red indicator permanently on) to indicate that it is ready to be paired with other devices

If you pair the BT2 unit with a mobile phone, you will not be able to pair it with a GPS Sat-Nav, because both these devices are assigned (high) priority 1.

This problem can be easily solved by pairing your mobile phone directly with your GPS Sat-Nav and then pairing the GPS with your Midland BT2 using the above procedure. In this case, the mobile phone features will be managed by the GPS Sat-Nav.

Pairing the unit with a GPS Sat-Nav

It is generally possible to pair the BT2 unit with all GPS Sat-Navs that support Bluetooth earpieces.

Midland BT2 has been successfully tested for use with GPS ZUMO Sat-Navs manufactured by Garmin and TOMTOM Rider 1 and 2 Sat-Navs.

1. On your GPS Sat-Nav, enable the Bluetooth earphone search feature. As this procedure varies according to the brand and model of GPS, we recommend you refer to the manual supplied with your GPS Sat-Nav for further information.
2. Ensure that the BT2 is in Setup mode (Red light on) & Press the "Phone" button on the BT2 unit until the red and blue indicators start to flash.
3. After a few seconds the GPS Sat-Nav will display "Midland BT2". Select it and follow the instructions provided in the GPS Sat-Nav manual to accept the pairing. When prompted, enter the pairing code, which is 0000 (four zeroes). The GPS should then display a confirmation message if the pairing operation has been successfully completed.
4. The BT2 unit returns to the Setup mode (red indicator permanently on) to indicate that it is ready to be paired with other devices.

If you pair the BT2 unit with a GPS Sat-Nav, you will not be able to pair it with a mobile phone, because both these devices are assigned (high) priority 1.

This problem can be easily solved by pairing the mobile

phone directly with the GPS Sat-Nav and by then pairing your GPS with the Midland BT2. In this case, the mobile phone features will be managed by the GPS Sat-Nav.

Pairing the unit with a Bluetooth Enabled MP3 player

NB: Not all MP3 players are "Bluetooth Enabled" Please check your MP3 players specification before attempting to connect to the BT2 via Bluetooth.

1. On your MP3 player enable the Bluetooth device search feature. As the procedure varies according to the brand and model, refer to the manual supplied with your MP3 player for further information.
2. Ensure that the BT2 is still in Setup mode (Red light on) & Press the "AUX" button on the BT2 unit until the red and blue indicators start to flash.
3. After a few seconds the MP3 player should display "Midland BT2". Select it and follow the instructions provided in the MP3 Player manual to accept the pairing. If requested, enter the pairing code, which is 0000 (four zeroes). The MP3 player should then display a confirmation message if the pairing operation has been successfully completed.
4. The BT2 unit returns to the Setup mode (red indicator permanently on) to indicate that it is ready to be paired with other devices.

Pairing the unit with other Bluetooth devices

The Midland BT2 can also be paired with other Bluetooth devices such as non-Bluetooth enabled products connected to Bluetooth adapters (for example any personal audio product unit connected to a BPA100) or Two Way Radio transceivers with built-in Bluetooth connections (for example the Midland 445BT).

1. Enable the pairing mode on the Bluetooth device. As the procedure varies according to the brand and mode, refer to the manual supplied with the Bluetooth device for further information.
2. Ensure that the BT2 is in Setup mode (Red light on) & press "AUX" button on the BT2 unit until the red and blue indicators start to flash.
3. The pairing will be completed in a few seconds and the BT2 unit then returns to the Setup mode (red indicator permanently on) to indicate that it is ready to be paired with other devices.

Attention: the device search procedure (red and blue lights flashing) continues for approximately 2 minutes. If no device is found within this interval of time, the BT2 returns to the Setup mode (red light permanently on). To start again the search, repeat the pairing procedure from step 2. To cancel the pairing procedure (red and blue indicators flashing) and return to the Setup mode at any time, press “Intercom” button twice.

Resetting all paired devices

Sometimes you may find it necessary to delete all the pairing references stored in the BT2 unit (reset operation).

To perform this operation, simultaneously press and hold down the “Volume +” and “Volume -” buttons for 4 seconds. The Blue Light will be lit on for 1 sec.

This procedure deletes all the paired Bluetooth devices stored in the memory and it is therefore possible to start a new “clean” pairing session.

Exiting from the Setup mode

After you have paired the desired Bluetooth devices, you must quit the “Setup” mode in order to be able to use your BT2.

Press and hold the Intercom button (centre button) for 3 seconds. The red indicator switches off and the blue one starts to flash. You can now use your BT2.

Reconnecting the unit to bluetooth devices

After successfully pairing your devices, you can switch them off and on without having to repeat the pairing procedure. If a connection failure occurs between the two devices (for example because one device is switched off or you are not within the maximum range), it is not necessary to repeat the pairing procedure.

Simply switch the device on again or move within the maximum range. If the connection cannot be re-established automatically, select the device from the “devices menu” of your Bluetooth device (for example mobile phone, MP3 player, etc...) and re-enable the connection.

Adjusting the volume

Your Midland BT2 uses AGC technology, which automatically adjusts the listening volume in relation to background noise. However, it is also possible to manually adjust the volume by means of the “Volume+” and “Volume -” buttons.

For example, you can manually adjust the maximum volume in very noisy environments (for example when travelling at high speeds), to allow the AGC automatic system to change the volume and use the manually set volume as maximum setting. This operation is useful because each type and standard of helmet is influenced in different ways by wind and background noise.

Using the features of the bluetooth devices

Using the intercom feature

To use the Intercom feature, be sure both units are turned on and correctly paired together.

If you have purchased a “single” version, follow the pairing procedure described in section “Pairing the unit with another BT2 unit” above.

Priority: Intercom communications always have a higher priority, compared to other communications, with the only exceptions being Telephone and GPS Sat-Nav. Therefore, the Intercom feature automatically disables all other communications.

The Intercom feature is disabled only when an incoming call or voice communication is received from the GPS Sat-Nav, and is automatically re-enabled as soon as these communications end.

Attention: some mobile phone release the line after a few seconds, which means that the Intercom feature may not be immediately available.

The Intercom feature can be enabled in two ways:

Manual activation:

- › Press “Intercom” button, on one of the two units. Communication is enabled and remains active until you press the “Intercom” button again. You will hear 1 audio tone when the Intercom feature is enabled and 2 audio tones when it is disabled.

- Voice activation (VOX):

- › This is the default enabling mode. To start an Intercom communication, simply start talking. The communication will remain active for all the time you are talking. If there is no conversation, the Intercom feature is automatically disabled after 1 minute. To re-enable it, simply start talking again. When the Intercom is "VOX" activated, you can decide to disable it before the predefined time, simply by pressing the Intercom button once.
- › To disable the voice enabling mode, follow the instructions provided in the "Special configurations" section.

Attention: when you use the Intercom feature, the first time you activate it (voice or manual) the communication will be established with a short delay because of the fact that the devices must first recognize each other. After that the communication will be immediately established.

Two Midland BT2 units can communicate up to a maximum range of approximately 200 meters outdoors. It is therefore possible to use BT2 as Intercom system for "BIKE-TO-BIKE" communications between two riders. The maximum range depends on the environment the units are being used in.

Using the telephone feature

To use the Telephone feature, be sure both units are turned on and correctly paired together, following the pairing procedure described in section "Pairing the unit with a mobile phone".

Attention: information provided in this section refers to the establishment of a direct communication between the mobile phone and the BT2 unit. If the mobile phone is connected via the GPS Sat-Nav, the mobile phone features can only be managed via the GPS itself.

Priority: Calls are always private and have a high priority, which means that all other communications are temporarily disabled when a call arrives and automatically re-enabled once the call ends.

Answering a call

When you hear the phone ring, you can answer in two different ways:

Vocally:

Simply say one word to answer the call and start talking. Remembering that you can only do this if you answer the call

after the third Ring. (Be aware that some phones may not support voice answering)

Manually:

Tap the "Phone" button and start speaking.

Attention: Remember that you can answer the call only after the third Ring.

Rejecting a call

If you don't wish to answer, you can let the mobile phone ring or press the "Telephone" button for a few seconds (you will hear one audio confirmation tone).

Making a call

There are several ways to make a call.

From the mobile keypad:

Dial the number on the mobile keypad:

- › Press "Send" on the mobile phone.
- › This way of calling should never be carried out whilst in charge of a moving vehicle.

To redial the last number:

- › Press and hold "Telephone" button for 3 seconds in order to redial the last number (you will hear one audio confirmation tone).

To make a voice call:

- › Briefly press "Telephone" button. If your mobile phone supports voice calls, you will be asked to spell the name of the contact you wish to call.

The correct operation of this feature depends on the type of helmet used (Open or closed faced) and on the speed you are travelling at. We suggest you perform a few tests to determine the best settings for you as an individual.

Attention: if you are listening the music using an MP3 Player connected via Bluetooth (A2DP protocol), you will not be able to use the "Dial last number" and "Voice call" commands, because these buttons are used to control the MP3 player. Therefore, if you want to make a call, you must first disable the music by pressing the "Intercom" button for 1 second (you will hear two audio confirmation tone) before making the call.

Ending a call

There are several ways to end a call:

- › Wait for the called person to end the call.
- › Press the "Telephone" button for 3 seconds (you will hear an audio confirmation tone).
- › Press "End" button on the mobile phone. (This way of end-

ing a call should never be carried out whilst in charge of a moving vehicle)

3-way telephone communications

The Intercom feature is temporarily disabled when a phone call is in progress. However, it is possible to add other parties to the conversation by simply enabling the 3-way communication feature. After the initial call has been established, briefly press the "Intercom" button on the BT2 device that has received the call (you will hear an audio confirmation tone). To re-establish a private conversation, press the "Intercom" button again (you will hear two audio confirmation tones).

Using the MP3 player feature of the mobile phone

Many mobile phones are now designed to be used as stereo MP3 players. Your Midland BT2 fully supports the A2DP and AVRCP protocols that enable you to listen to stereo music and remotely control your mobile phone's MP3 player.

You can even use the buttons on the BT2 unit to control the following play options:

Play, Pause, Forward and Backward.

Attention: The remote control is enabled only if the MP3 player device supports the AVRCP protocol.

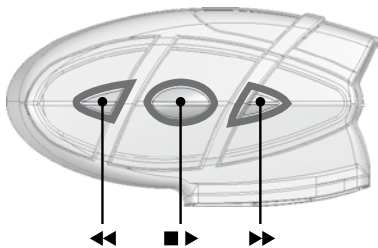

Available controls:

- › To enable your connected MP3 Player, press and hold down the "Intercom" button for 3 seconds.
- › To play/pause music, press and hold down the "Intercom" button for 3 seconds.
- › To skip forward to the next song, briefly press the "Telephone" button.
- › To skip backwards to the previous song, briefly press the "AUX" button.
- › To disable the MP3 player, press the "Intercom" button (2 beeps will confirm it)

To open the Intercom communication just talk or , for a manual activation, disable first the MP3 player , pressing the "Intercom" button and then press it again to open the Intercom.

The music listening mode has the lowest priority compared to other connections (such as phone calls or Intercom conversations). Therefore, the music will always be disabled when another type of communication is enabled.

Using the features of your GPS sat-nav

To use the features of your GPS Sat-Nav, be sure both units are turned on and correctly paired together, following the pairing procedure described in the "Pairing the unit with a GPS Sat-Nav" section.

Priority: communications with the GPS Sat-Nav have the highest priority, which means that the enabling of these communications causes the temporary disabling of all other communications (Intercom, music or two way radiotransceiver). Once the GPS communications have ended, all other communications are automatically re-enabled.

Listening to voice instructions from your GPS Sat-Nav

Traffic directions from your GPS Sat-Nav will always be immediately transmitted by temporarily disabling all other active communications. Once these voice directions have been transmitted, your BT2 will automatically re-enable all existing communications.

Listening to music from your GPS Sat-Nav

The most popular GPS devices usually enable you to listen to music when no directions are being given. In this case, the communication with the GPS is always active and has the highest priority compared to all other active devices.

However, it is possible to enable the Intercom feature at any time, while listening to music, simply by pressing the "Intercom" button to open a 3 way communication. For further information, see the "3-way communications with the GPS Sat-Nav" section below.

Using a mobile phone with a GPS Sat-Nav

If you have connected a GPS Sat-Nav to your Midland BT2,

you will not be able to connect the mobile phone directly to the unit; you must instead, connect the phone to the GPS Sat-Nav. By doing so, all the mobile phone features will be managed directly by your GPS Sat-Nav. For information on how to pair a mobile phone and answer/make calls, see the manual supplied with your particular Sat-Nav.

3-way communications with your GPS Sat-Nav

The Intercom feature is temporarily disabled when communication with your GPS Sat-Nav is active (street indication or music). However it is possible to allow the passenger to listen, by enabling a "3-way communication".

When the communication with the GPS is active, briefly press the "Intercom" button on the BT2 device connected to the GPS Sat-Nav (you will hear an audio confirmation tone). The pillion will now be able to listen to the same information/music that the rider hears. To return to the private mode, press the "Intercom" button once more. (you will hear two audio confirmation tones).

Using other bluetooth devices

Midland BT2 can also be paired with other Bluetooth devices like MP3 players, Bluetooth adapters (for example BPA100) or Two Way Radio transceivers with built-in Bluetooth (for example Midland 445BT).

This can be a great advantage as it is possible to then increase your "Bike to Bike range" up to 5kms!

To use these devices, be sure your BT2 and other device are both turned on and correctly paired together, following the pairing procedure described in the "Pairing the unit with other Bluetooth devices" section.

Paired devices can be enabled or disabled without canceling the pairing by simply pressing the "AUX" button.

- › Disabling: press "AUX" button for 3 seconds (you will hear two audio confirmation tones)
- › Enabling: press "AUX" button for 3 seconds (you will hear one audio confirmation tone)

In this case the device is simply temporarily disconnected from the BT2 unit, although the devices continue to be paired.

Priority: communications with other Bluetooth devices have a lower priority compared to those established with a mobile phone, GPS Sat-Nav and Intercom system. This means that communications will always be disabled when a call arrives, when the GPS Sat-Nav transmits instructions, or when the Intercom feature is enabled.

Attention: if you use your GPS Sat-Nav to listen to music

(the communication with the GPS Sat-Nav is always active), all communications with other Bluetooth devices will be disabled, as they have a lower priority.

Using a Bluetooth MP3 player

The Midland BT2 fully supports the A2DP protocol that enables you to listen to stereo music and manage the main features of your MP3 player. It's even possible to use the buttons on the BT2 unit to manage the following play features: Play, Pause, Forward and Backward.

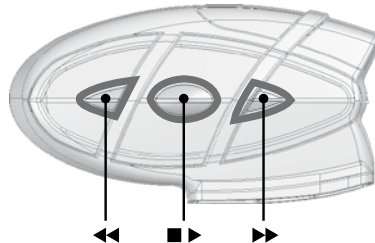

Available controls:

- › To enable your connected MP3 Player, press and hold down the "Intercom" button for 3 seconds.
- › To play/pause music, press and hold down the "Intercom" button for 3 seconds.
- › To skip forward to the next song, briefly press the "Telephone" button.
- › To skip backwards to the previous song, briefly press the "AUX" button.
- › To disable the MP3 player, press the "Intercom" button (2 beeps will confirm it)

To open the Intercom communication just talk or, for a manual activation, disable first the MP3 player, pressing the "Intercom" button and then press it again to open the Intercom.

It is not possible to guarantee the full compatibility with all the MP3 Bluetooth player in the market, because they often use different or proprietary procedures.

Using a Bluetooth adapter:

Your Midland BT2 can be connected to an external Bluetooth adapter (such as a BPA100) to use with audio devices without built-in Bluetooth connection (like Two Way radio transceivers or older GPS variants).

Using a Bluetooth Enabled Two Way Radio

The Midland BT2 can be connected to Bluetooth Enabled Two Way Radio (such as Midland 445BT) and used for bike-to-bike communications. Pair your BT2 with the Radio, as described in the “Pairing the unit with other Bluetooth devices” chapter, then enable the Bluetooth connection by pressing the button on the radio. This will then allow you to transmit over much greater distances, with more people at once, whilst still enjoying the flexibility and freedom of movement afforded you by the wireless Bluetooth Connection.

Using the wired audio input

Your Midland BT2 is also fitted with a wired audio input (labeled AUX), that can be used to connect a stereo audio source, like an iPod (or any other MP3 Player) or a PMR446 transceiver for bike-to-bike communications.

Priority: the wired audio input has the lowest priority when compared to the other Bluetooth connections (including the Intercom) and will therefore always be disabled when another Bluetooth communication is open.

Listening to music

To listen to music from the wired input, connect the audio source using the cable supplied with the BT2 unit. The volume level is automatically adjusted by the AGC system, which means that you only need to adjust the volume of your iPod/MP3 player to a level that will allow you to listen to music in normal speed.

Attention: never set the volume of the MP3 Player to the maximum possible.

Hint: We recommend that you perform a few tests adjusting the volume of your iPod/MP3 player so at the normal speed the Headset volume is suited to your needs.

The AGC system will automatically increase the volume on higher speed. Make a note to remember this setting for future trips.

Attention: the volume adjustment, (“Volume+” and “Volume –”) buttons, cannot be used to adjust the volume of the wired audio source(eg MP3 player), only the volume of the BT2 that the device is connected to.

Enabling/disabling the wire input

The wire input can be enabled and disabled by means of the

“AUX” button.

- › Disabling: briefly press the “AUX” button (you will hear two audio confirmation tones).
- › Enabling: briefly press the “AUX” button (you will hear one audio confirmation tone).

Using a Two Way Radio transceiver

To be able to use the transceiver, it is necessary to purchase a specific cable (sold separately) in order to connect the radio to your Midland BT2:

- › NB, Some manufacturers radios use a different pin configuration, so we recommend that you ask your dealer as to which cable is best suited to your needs

To communicate via the attached radio, press the transmission Press Top Talk (PTT) button to speak and release it to listen. It is not possible to talk and listen simultaneously. The cable connected to the transceiver has a PTT button that can be placed on the handlebar of your bike or held in your hand (If you are the pillion rider)

Adjust the volume of the transceiver to your needs, remembering that the volume adjustment is controlled by the automatic AGC system and that it will therefore be automatically increased in relation to background noise.

Special configurations

Your Midland BT2 can be configured with customized settings to suit the needs of even the most demanding bikers. In particular, expert users may configure the following “advanced” features:

- › Permanently enable 3-way communications
- › Voice enabled Intercom (VOX)
 - Adjust the microphone sensitivity*
 - Disable the VOX feature*

Permanently enabling 3-way communications

Bluetooth communications with a (low) priority and audio communications transmitted by the wired connection are usually disabled when the Intercom feature is enabled. By enabling this feature, you can maintain active communications whilst simply transferring the low priority feature to the other user (eg pillion).

This feature can be useful, for example, if you wish to main-

tain Intercom communications and simultaneously talk using a transceiver radio connected via Bluetooth or wired connection.

In addition it also allows you to share the music between Rider and Pillion. Considering that the music quality is "mono" for the second person who will share the music (see the chapter "Share the music between driver and passenger" below).

Enabling/disabling 3 way communications

Enter the Setup mode:

- › Switch your BT2 off. Press and hold down the central button (Intercom/on) until the red light switches on permanently. Your BT2 is now set in Setup mode.
- › Simultaneously press and hold down the "Telephone" and "AUX" buttons for at least three seconds.
- › If the feature was enabled, it will be disabled (steady blue light for 2 seconds).
- › If it was disabled, it will be enabled (blue light long flashes).
- › Quit the Setup mode by pressing the "Intercom" button for a minimum of 3 seconds. The red light switches off and the blue light starts flashing. You can now use the BT2.

Attention: if the Bluetooth device is a stereo MP3 player, communications will always be disabled when the Intercom feature is enabled. (Only "mono" devices support a permanently active 3-way communication).

Enabling the intercom by voice (vox)

The Intercom feature can be enabled both manually and vocally (VOX). The VOX activation is influenced by the background noise and therefore by the speed, type of bike and soundproof features of your helmet.

For optimum results, it is possible to choose one of the following four microphone sensitivity levels: high, medium, low and very low. The high settings suited for noiseless and protected bikes like scooters and fully faired/screened bikes. The low setting is more suited for naked/noisy bikes. The default setting of BT2 is "medium".

It is also possible to disable the VOX feature in order to activate the Intercom and phone call answering features in manual mode only.

Adjusting the sensitivity of the microphone (VOX)

- 1) Enter the Setup mode: Switch your BT2 off.
Press and hold down the central button (Intercom) until the red indicator switches on permanently. Your BT2 is now in "Set up mode".

- 2) Briefly press the "AUX" button once, the red indicator will turn to steady Blue
- 3) Now, press "Volume +" or "Volume -" to increase or reduce sensitivity. Every time you press the Volume buttons the RED light will flash for confirmation. When you reach the end of the upper and lower limit, the RED light will not flash.
- 4) Press again the AUX button and the Blue light will flash several times, in order to let you know the selected sensitivity: once = VOX disabled / Twice = very low sensitivity / 3 times = low sensitivity / 4 times = medium sensitivity / 5 times = high sensitivity / Default = medium sensitivity
- 5) The light indicator is now back to steady RED ("Set up mode") and the changes are confirmed
- 6) If needed, you can adjust again the sensitivity repeating the steps from point 2.
- 7) Now quit the Setup mode by pressing and holding down the "Intercom" button for at least 3 seconds. The red light switches off and the blue light starts flashing. You can now use the BT2.

Disabling the VOX feature (Intercom and telephone)

In addition to the 4 microphone sensitivity levels, there is a fifth state that allows you to turn off the VOX feature. Follow the same procedure used to adjust the sensitivity of the microphone (see above) and on step 3 press the "Volume -" to reduce the sensitivity till the RED light stop flashing. Press now the "AUX" button and the Blue light will flash one time, this means that the VOX feature is disabled. Follow now the procedure above from the point 5.

To enable it again, perform the complete procedure above, choosing one of the other four sensitivity levels available (from 2 to 5).

Recommendations for specific uses

The section that follows, provides a few useful suggestions on how to achieve maximum performance from your BT2 unit.

Using a PMR446 transceiver with the Intercom feature (Rider to Pillion)

If you wish to use a PMR446 transceiver for group communications and simultaneously maintain the Intercom feature enabled between the pilot and passenger, you must remember that the Intercom feature is enabled every time you speak by means of the BT2's VOX feature.

Consequently, radio communications will be disabled whilst you are talking with your pillion, because they have a lower priority compared to Intercom communications. This can be prevented in two ways, which are:

Disabling the VOX feature

Disable the VOX feature, as explained in the previous section, to make sure that the intercom will not automatically be activated when you speak on the PMR446. To enable the Intercom feature when using this configuration, you will have to press Intercom button manually. (This operation disables radio communications that will be automatically re-enabled when the Intercom feature is disabled).

Attention! If you disable the VOX feature, you will only be able to answer incoming phone calls by pressing the "Phone" button.

Permanently enabling 3-way communications

If you enable this feature (as explained in the previous section), every time you talk the Intercom is enabled, but the two-way radio transceiver communications are not disabled. This means that you can share two-way radio communications between Rider and Pillion.

Share the music between Rider and Pillion

If you wish to share the same music between the Rider and the Pillion you must follow these simple steps:

- › Connect the music player to the Rider or Pillion unit, via wired connection through the AUX plug
- › Enable the "3 way communications feature" (see the chapter above) on the unit which has the music player connected
- › Activate the Intercom, now the music is shared.

Attention: Only those who are connected to music by wire can listen to it in stereo mode.

Attention: It is not possible to share music if the source is Bluetooth Stereo Player (A2DP)

LIGHT AND SOUND SIGNALS

LED indication	Status
GENERAL	
None	Unit is switched off or full charged when connected to the power supply
Single Blue flash every 3 seconds	Unit being turned on
Triple red flash	Unit being turned off
Single Blue flash every 3 seconds	Standby
Single Red flash every 3 seconds	Standby - low battery
RED and BLUE (together) every 3 seconds	Active (Intercom, phone call or Bluetooth connection in progress)
RED and BLUE (together) and one flash of RED light every 3 seconds	Active but low battery
Single red flash every 2 seconds	Unit in charge when connected to the power supply
SETUP	
Steady Red	Setup mode
Rapid Red-Blue alternating flash	Pairing mode (searching for devices)
Steady Blue for two second	Successful pairing/ Reset paired devices/Three way enabled
Blue light two time long flash	Three way disabled
Audio signals	
Status	
Ascending tone (low-high)	Unit being turned on
Descending tone (high-low)	Unit being turned off
Enable/Disable the Intercom	1 tone = enabled / 2 tones = disabled
1 tone	Specific feature turned on
2 tones	Specific feature turned off

UNIT FUNCTIONS

If you want to...	...do this
GENERAL	
Turn on the unit	Press the Intercom button for 3 seconds at least (start Blue flash)
Turn off the unit	Press the Intercom and AUX button together for 3 seconds (triple Red flash)
Increase the volume	Short or continues press on the Volume Up control
Decrease the volume	Short or continues press on the Volume Down control

MOBILE PHONE	
Answer a call	Short press of the Phone button / say a word
Reject a call	Long press the Phone Button / remain silent until the rings stop
Terminate a call	Short press the Phone Button
Voice Dial (in stand by mode)	Short press the Phone button and state the name of the person to call.
Redial Last number (in stand by mode)	Long press of the Phone button
Conversation among passenger, driver and the phone	During a phone call, short pressure of the Intercom button on the unit which received the call
Release the 'extended' conversation above	Short pressure of the Intercom button
GPS Navigator	
The control is done only by the GPS	
INTERCOM	
Start using the Intercom	Start talking/short press the Intercom button
Stop using the Intercom	Stop talking (after 60 sec. you will return to stand by mode)/Short press the Intercom button
BLUETOOTH MP3 player	
Activate the MP3 player/Play and Pause	press and hold down the "Intercom" button for 3 seconds.
Forword (next song)	While the music play, short press of the Phone button
Backword (previous song)	While the music play, short press of the AUX button
Deactivate the MP3 Player	Press the "Intercom" button
OTHER BLUETOOTH DEVICES (dongle, 2way radio)	
Connect / Disconnect	Long press of the AUX button
WIRED CONNECTION	
Activate /Deactivate	Short press of the AUX button
SETUP/PAIRING	
Enter SETUP mode	Press the Intercom button for 7 seconds while the unit is off
Pairing a Phone or a GPS Navigator	While in Setup mode, press the phone button until the LED light flash Red and Blue alternately
Pairing a Bluetooth device	While in Setup mode, press the AUX button until the LED light flash Red and Blue alternately

Pairing another BT2 unit	While in Setup mode, press the Volume + on one unit (the light will flash Red and Blue alternately), press the Volume - on the other unit (the light will flash Red and Blue alternately). On a successful pairing, both light turn to Blue for one second.
Reset all paired devices	While in Setup mode, long press the Volume + and the Volume -. On a successful reset, the Blue light will turn on for two seconds.
SPECIAL SETUP CONFIGURATION	
3 way conversation always on	While in Setup mode, press the Phone and AUX buttons for 3 sec. Steady Blue for two seconds= activated Double long flash = deactivated
Change VOX sensitivity or disable it	While in Setup mode, press short the AUX buttons (blue light on). Now, press "Volume +" or "Volume -" to increase or reduce sensitivity. Press again the AUX button to confirm the new setting and go back to the SETUP mode (Red light always on). Blue light flashing: Once = VOX disable Twice = very low sensitivity 3 times = low sensitivity 4 times = medium sensitivity. 5 times = high sensitivity
Exit SETUP mode	While in Setup mode, long press the Intercom button. The Red light will turn off and the Blue light starts flashing.

European CE Notice Certification and Safety Approvals Information

This product is CE marked according to the RTTE Directive (99/5/EC) and is free use in all the EU countries.

Users are not permitted to make any changes or modifications to the device.

Modifications which are not expressly approved by the producer invalidate the warranty card.

For further information, please go to our website

www.cte.it

INHALT

Technische Eigenschaften des Midland BT2.....	3
Aufbau der Bedienungsanleitung	4
Laden des eingebauten Akkus	4
Beschreibung der Einheit und Montagehalterung	4
Typische Einstellung des BT2	5
Allgemeine Überlegungen bei der Priorität.....	6
Ihr Midland BT2 ein- und ausschalten	6
Mit Bluetooth Geräten paaren	6
Die Lautstärke einstellen	9
Die Merkmale der Bluetooth Geräte nutzen	9
Den Kabel-Audioeingang benutzen.....	12
Ein Funksprechgerät benutzen.....	13
Spezielle Konfigurationen.....	13
Empfehlungen für spezielle Verwendungen	14
Licht und Sound Signale / Funktionen der Einheit.....	16

Midland BT2 Intercom



Vielen Dank für den Kauf des Midland BT2 Intercom, dem **ersten wahren schnurlos** Multimediasystem für Biker. Das Midland BT2 wurde für den Einsatz direkt am Helm entwickelt und zur Benutzung mit Bluetooth Geräten, wie Mobiltelefone, GPS Navigationsgeräte und MP3 Player. Auf Wunsch kann es auch mit einem anderen Midland BT2 Gerät verbunden werden und als schnurlose Sprechanlage zwischen Fahrer/Sozius oder zwischen Fahrer/Fahrer im Motorrad-zu-Motorrad Modus in einem Radius von 200 Metern verwendet werden. Das Midland BT2 ist auch mit einer Kabelverbindung ausgestattet, um einen iPod/MP3 Player oder ein PMR446 Funkgerät anzuschließen, welches eine maximale Reichweite von 5 km im Motorrad-zu-Motorrad Modus erreicht.

Midland BT2 ist in zwei Versionen erhältlich:

- › BT2 Einzelsset mit nur einer Einheit
- › BT2 Intercom TWIN mit zwei Einheiten

Je nach gekauftem Modell enthält die Packung folgenden Inhalt:

BT2 Intercom

- › 1 BT2 Kommunikationseinheit
- › 1 Audioset mit zwei Stereo Lautsprechern, Stabmikrofon und Kabelmikrofon
- › 1 Befestigungsplatte mit zweiseitigem Klebeband zur Befestigung der Einheit am Helm
- › 1 Klammer zur Befestigung der Einheit am Helm
- › 1 Stereo Audiokabel zum Anschluss eines iPods oder MP3 Players
- › 1 Steckerladegerät mit Mini USB-Stecker
- › Mikrofon Schaumstoffabdeckung zur Unterdrückung von Windgeräuschen, Inbusschlüssel und Klettverschluss für die Montage

BT2 Intercom TWIN

- › 2 BT2 Kommunikationseinheit
- › 2 Audiosets mit zwei Stereo Lautsprechern, Stabmikrofon und Kabelmikrofon
- › 2 Befestigungsplatten mit zweiseitigem Klebeband zur Befestigung der Einheit am Helm
- › 2 Klammern zum Befestigen der Einheit am Helm
- › 2 Stereo Audiokabel zum Anschluss eines iPods oder MP3 Players
- › 1 Steckerladegerät mit 2 Mini-USB Steckern
- › Mikrofon Schaumstoffabdeckung zur Unterdrückung von Windgeräuschen, Inbusschlüssel und Klettverschluss für die Montage

Die Einheiten im TWIN Set sind bereits gepaart und können sofort für den Sprechverkehr benutzt werden.

Technische Eigenschaften des Midland BT2

Allgemein:

- › Bluetooth Vers. 2.0 Stereo (Headset/Freihand/A2D Protokoll)
- › Das AGC System kontrolliert automatisch die Lautstärke in Bezug auf die Umgebungsgeräusche
- › Sprachgesteuerte (VOX) oder manuelle Kommunikationsmöglichkeit
- › Privater oder offener (3-Wege Kommunikation) Anrufmodus
- › Manuelle Steuerung zum Aktivieren von: Telefon, Sprechanlage und Schnurlosverbindung
- › Vollständig Wasserdicht
- › Lithium-Polymerakku mit 8 Stunden Sprechzeit (1 Woche Bereitschaftszeit)
- › Ladezeit ca. 4 Stunden
- › Abmessung. Länge: 87 mm – Breite: 47 mm - Höhe: 16 mm

Bluetooth Verbindungen:

- › Identische Geräte für Fahrer zu Sozius oder Fahrer zu Fahrer Sprechverbindung mit einer maximalen Reichweite bis zu 200 Meter
- › Bluetooth Geräte
 - Mobiltelefon, GPS (Garmin Zumo und TomTom Rider 1 und 2), MP3 Player Stereo (mit A2DP Protokoll)
 - PMR446 Funkgerät (mit eingebauter oder externer Bluetooth Verbindung) für Gruppen Motorrad-zu-Motorrad Kommunikation

Kabelverbindungen:

- › Für Stereo Audioeingang (iPod/MP3 Player)
- › Für PMR446 Funkgeräte (mit optionalem Kabel)

Achtung: bevor Sie das BT2 das erste Mal in Betrieb nehmen müssen Sie es mindestens 4 Stunden laden.

Achtung: Das Midland BT2 ist entworfen um Regen und Wasser zu widerstehen. Stellen Sie aber dennoch sicher, dass bei Regen die Gummischutzkappen die Anschlüsse vollständig abdecken.

Aufbau der Bedienungsanleitung

Diese Bedienungsanleitung ist in 5 Hauptabschnitte unterteilt:

- › Beschreibung der Einheit und Montagehalterung
- › Mit anderen Bluetooth Geräten paaren
- › Die Merkmale von Bluetooth Geräten nutzen
- › Den Kabel Audioeingang benutzen
- › Spezielle Konfigurationen

Folgen Sie den unten beschriebenen Schritten für eine einfache Konfiguration des BT2 Gerätes:

- › **Schritt 1:** befestigen Sie die Einheit an Ihrem Helm gemäß den Instruktionen im Abschnitt "EINHEIT AM HELM BEFESTIGEN".
- › **Schritt 2:** paaren Sie die Bluetooth Geräte (z.B. ein Mobiltelefon oder GPS) mit der BT2 Einheit. Folgen Sie den Anweisungen im Abschnitt "MIT BLUETOOTH GERÄTEN PAAREN", wählen Sie das Bluetooth Gerät, das Sie benutzen.
- › **Schritt 3:** gehen Sie nach dem Paarungsablauf zum Abschnitt "FUNKTIONEN DES BLUETOOTH GERÄTES NUTZEN", wählen Sie Ihr Bluetooth Gerät.
- › **Schritt 4:** wenn Sie einen Kabel Audioeingang haben, lesen Sie Abschnitt "KABEL AUDIOEINGANG BENUTZEN".
- › **Schritt 5:** Informationen über die Nutzung der erweiterten Funktionen finden Sie im Abschnitt "SPEZIELLE KONFIGURATION".

Laden des eingebauten Akkus

Bitte laden Sie unbedingt vor dem ersten Benutzen bei das Gerät die eingebauten Lithium-Polymer-Akkus auf, sie sind im Lieferzustand nur teilgeladen! Beim ersten Laden sollten Sie mindestens 5-6 Stunde nachladen, später wird das volle Aufladen einer leeren Batterie 4 Stunden dauern.

Zum Laden das Steckernetzteil in eine Steckdose stecken und eines der beiden Ladekabel in die Ladebuchse der Elektronikeinheit stecken.

- › Die LED leuchtet rot, sobald der Ladervorgang startet.
- › Sobald der Akku vollgeladen ist, schaltet die LED automatisch wieder ab.
- › Danach kann das Headset vom Ladekabel getrennt werden.

Beschreibung der Einheit und Montagehalterung

Beschreibung der BT2 Einheit

Das BT2 hat 5 Multifunktionstasten auf der Vorderseite und 3 Kabelanschlüsse auf der Unterseite.

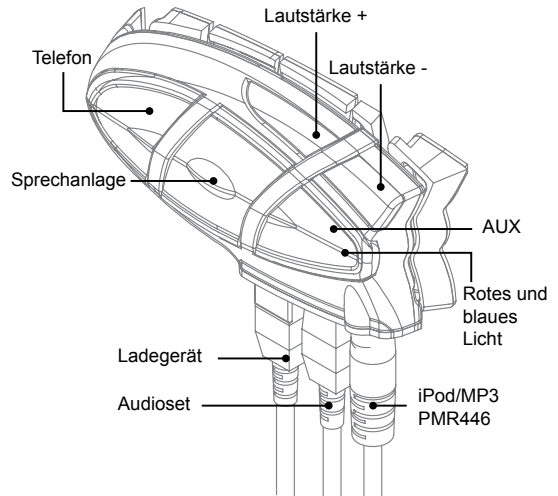

Beschreibung der Tastenfunktion:

- › Telefon: wird zum Aktivieren/Deaktivieren und Verwalten von Mobiltelefonfunktionen benutzt.
- › Gegensprechen: wird zum Aktivieren/Deaktivieren der Gegensprechfunktion und zur Verwaltung der 3-Wege Kommunikation benutzt
- › AUX: wird zum Aktivieren/Deaktivieren des Kabel Audioeinganges benutzt
- › Lautstärke +: erhöht die Lautstärke
- › Lautstärke -: verringert die Lautstärke

Beschreibung der Kabelverbindung

- › Ladebuchse: hier kann die Einheit mit einer Standard Mini-USB Stromversorgung aufgeladen werden
- › Audioset Buchse: hier können Sie ein Audioset anschließen (Stereo Headset und Mikrofon)
- › Zusatzbuchse für Audiogeräte (AUX): hier können Sie eine Audioquelle, wie z.B. ein Stereo iPod/MP3 Player oder PMR446 Funkgerät anschließen.

Beschreibung des Audiosets

Das Audiosystem beinhaltet zwei ultraflache Stereo Lautsprecher und zwei austauschbare Mikrofone, die jeweils mit Halterung und Kabelverbindung geliefert werden.

Stereo Lautsprecher befestigen: die zwei Stereo Lautsprecher besitzen einen Klett-/Klebestreifen zur Befestigung an Ihrem Helm. Achten Sie darauf, dass Sie nicht Ihr komplettes Ohr mit dem Lautsprecher abdecken; Sie müssen immer fähig sein Verkehrsgeräusche und Signale zu hören.

Das Mikrofon kann auf zwei Arten am Helm befestigt werden:

Stabmikrofon. Platzieren Sie das Klett-/Klebeband zwischen dem Polster und der harten Schale des Helmes, so, dass das Mikrofon korrekt vor Ihrem Mund positioniert ist und das weiße Symbol zu Ihrem Mund zeigt. Diese Modell ist für offene und klappbare Helme geeignet.



Kabelmikrofon. Platzieren Sie das Mikrofon mit dem Klett-/Klebestreifen auf der Innenseite Ihres Helmes vor Ihrem Mund. Diese Modell ist eher für Helme mit Vollgesichtsschutz geeignet.

Der Ministecker am Mikrofon erlaubt Ihnen ein Mikrofon zu wählen, das am besten zu Ihrem Helm passt.



Das Audioset muss dann mit einem L-Stecker an den Hauptanschluss des Midland BT2 Intercom angeschlossen werden. Dieser Stecker ist sehr flexibel und passt an fast alle Helme.

Beschreibung der Montagehalterung:

Das Midland BT2 kann auf zwei Arten am Helm befestigt werden: entweder mit der Platte mit zweiseitigem Klebeband oder mit der Klammer.

Mit dieser Methode können Sie die BT2 Einheit jederzeit sicher an Ihrem Helm befestigen und wieder entfernen, um das Gerät zu laden oder verstauen.

Platte mit zweiseitigem Klebeband

Die Montageplatte hat auf einer Seite ein zweiseitiges Klebeband. Reinigen Sie die Kontaktfläche am Helm bevor Sie die Platte montieren, entfernen Sie die Schutzfolie des zweiseitigen Klebebandes, platzieren die Montageplatte am Helm und drücken sie für ein paar Sekunden auf die Oberfläche.

Klammer

Lösen Sie die zwei Schrauben der Klammer mit einem Inbusschlüssel und platzieren die Rückplatte zwischen dem Helmpolster und der äußeren harten Schale.

Danach die beiden Schrauben anziehen, um die Klammer fest an ihrem Platz zu fixieren.

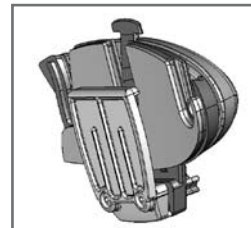

Befestigen und entfernen Ihres Midland BT2

Das BT2 kann leicht am Helm befestigt werden, indem es so nach unten geschoben wird, dass es in die Führung der Montagevorrichtung passt (Platte mit zweiseitigem Klebeband oder Klammer)

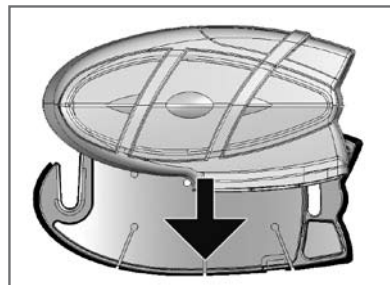

Das BT2 wird mit Hilfe der Befestigungsklammer im oberen Teil in Position gehalten (A).
Um das BT2 zu entfernen drücken Sie die Befestigungsklammer und schieben die Einheit nach oben.

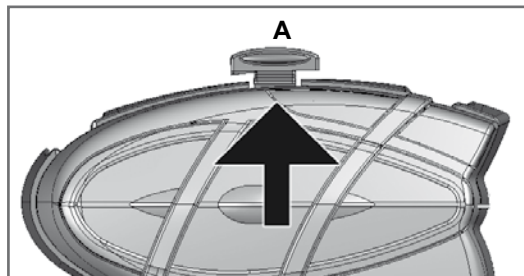

Typische Einstellung des BT2



1. Einzel Midland BT2, "Nur Fahrer"

- › Bluetooth Verbindung für Mobiltelefone, GPS und MP3 Player oder Mobiltelefon mit MP3 Funktion (um Musik zu hören)
- › Kabelverbindung für Stereo Musikplayer (iPod/MP3 Player)
- › Das Motorrad-zu-Motorrad System ermöglicht die Kommunikation zweier Fahrer bis zu einer maximalen Entfernung von 200 Metern



2. Gepaartes Midland BT2, "Fahrer & Sozius"

- › Gegensprechfunktion Fahrer-zu-Sozius
- › Der Fahrer kann ein GPS Gerät anschließen und beide, Fahrer und Sozius, können ihren eigenen MP3 Player, Mobiltelefon etc an ihr eigenes Headset anschließen und haben trotzdem die Möglichkeit untereinander über die Gegensprechanlage zu kommunizieren.
- › Kabelverbindung für Stereo Musikplayer (iPod/MP3 Player)



3. Midland BT2 Motorrad-zu-Motorrad; "Fahrer & Sozius ausgestattet mit Midland BT2 und PMR446 Funkgerät"

- › Gegensprechanlage Fahrer-zu-Sozius
- › Bluetooth Verbindung für Fahrer und Sozius sind abhängig von den Bedürfnissen: jede Verbindung ist geeignet für Mobiltelefone, GPS Geräte und MP3 Stereo Player oder Mobiltelefon mit MP3 Funktion (um Musik zu hören)
- › Kabelverbindung für Stereo Musikplayer (iPod/MP3 Player)
- › Gruppenkommunikation ("Motorrad-zu-Motorrad"): um in der Gruppe zu kommunizieren kann an jedes Motorrad ein PMR446 Funkgerät angeschlossen werden. Das PMR446 Funkgerät kann sowohl per Funk oder Kabel an die Einheit des Fahrers oder des Sozius angeschlossen werden. Bei der Kommunikation in einer Gruppe mit PMR446 Funkgeräten ist die Anzahl der Leute nicht begrenzt.

Allgemeine Überlegungen bei der Priorität

Das Midland BT2 ist ein Bluetooth Gerät, das mit anderen Bluetooth Geräten mit unterschiedlichen Funktionen gepaart werden kann: Mobiltelefone, GPS, MP3 Player, etc

Je nach Gerätetyp weist das Midland BT2 Betriebsprioritäten zu: z.B. haben Anrufe eine höhere Priorität als Musik. Das bedeutet, wenn Sie einen Anruf erhalten, während Sie Musik hören, wird die Musik automatisch unterbrochen, damit Sie den Anruf beantworten können. Drei Prioritäten sind verfügbar, um die gängigsten Anforderungen abzudecken.

Gerät mit (hoher) Priorität 1

Aufgrund ihrer Benutzung haben Mobiltelefone und GPS Navigationsgeräte eine höhere Priorität im Vergleich zu anderen angeschlossenen Geräte. Deshalb unterbricht ein eingehender Anruf oder eine GPS Anweisung immer alle anderen aktiven Kommunikationen. Geräte mit Priorität 1 müssen mit der BT2 Einheit mit Hilfe der Telefontaste gepaart werden.

Gerät mit (mittlerer) Priorität 2

Diese Priorität kann nur an ein anderes BT2 mit Gegensprechfunktion übertragen werden. Aktivieren der Gegensprechfunktion deaktiviert alle anderen Verbindungen außer die mit (Hoher) Priorität 1. Dies trifft zu, wenn Sie die Standardeinstellung nicht geändert haben, gemäß der Prozedur die im letzten Kapitel "Spezielle Konfiguration" beschrieben ist. Die zwei Midland BT2 Einheiten können durch die "Lautstärke+" und "Lautstärke-" Tasten gepaart werden.

Geräte mit (niedriger) Priorität 3

MP3 Player, Bluetooth Adapter oder PMR446 Funkgeräte haben niedrige Priorität, das bedeutet, dass jede Verbindung mit diesen Geräten deaktiviert wird, wenn ein Anruf oder eine GPS Durchsage (Priorität 1) eingeht oder wenn die Gegensprechfunktion (Priorität 2) aktiviert ist.

Geräte mit Priorität 3 müssen mit der BT2 Einheit mit Hilfe der "AUX" Taste gepaart werden.

Midland BT2 kann auch mit Audio Geräten durch eine Kabelverbindung gepaart werden. Diese Verbindung hat die geringste Priorität und wird jedesmal deaktiviert wenn eine Bluetooth Verbindung aktiviert wird.

Ihr Midland BT2 ein- und ausschalten

BT2 kann mit der mittlere Taste, gekennzeichnet mit "Gegensprechen", eingeschaltet werden.

Die Einheit kann nur mit einer Kombination aus zwei Tasten ausgeschaltet werden und verringert so die Gefahr eines versehentlichen Ausschaltens (besonders wenn Sie dicke Handschuhe tragen).

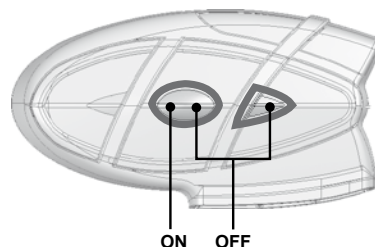

Die Einheit anschalten:

- › Halten Sie die Gegensprechtaste für ca. 3 Sekunden gedrückt, bis die BLAUE LED leuchtet.

Die Einheit ausschalten:

- › Halten Sie beide Tasten "Sprechanlage" und "AUX" gleichzeitig gedrückt für ca. 3 Sekunden bis das ROTE LED 3 mal blinkt.

Mit Bluetooth Geräten paaren

Ihr Midland BT2 ist ein Bluetooth Gerät, das mit anderen Bluetooth Geräten gepaart werden kann. Bevor Sie das tun können, müssen Sie das BT2 in den "Paarungsmodus" setzen (Einstellung).

In diesem Modus kann nur gepaart werden. Um das BT2 nach der Paarung mit dem gewünschten Gerät benutzen zu können, müssen Sie den "Setup" Modus verlassen und zum "Betriebs" Modus wechseln.

Paarungs-Modus (Einstellung)

Schalten Sie das BT2 aus. Halten Sie die mittlere Taste (Gegensprechen/an) für ca. 7 Sekunden gedrückt, bis die rote LED ständig leuchtet. BT2 ist nun im Paarungsmodus (Einstellung) und kann jetzt mit anderen Geräten gepaart werden.

Die Einheit mit einem anderen BT2 paaren

Die beiden mitgelieferten Einheiten im Midland BT2 Intercom TWIN Set sind bereits gepaart und bereit zur Benutzung; in diesem Fall muss dieses Verfahren nicht angewendet werden.

Wenn die Geräte nicht aus demselben Set stammen oder eines der BT2 Einheiten später gekauft wurde, müssen Sie die Geräte erst paaren bevor die Gegensprechfunktion benutzt werden kann.

Versetzen Sie die BT2 Einheit in den Paarungsmodus (rote LED leuchtet ständig)

Drücken Sie die Lautstärke+ Taste am ersten Gerät bis das ROTE und BLAUE Licht wechselweise schnell blinkt.

Drücken Sie dann die Lautstärke- Taste am zweiten Gerät bis das ROTE und BLAUE Licht wechselweise schnell blinkt.

Jetzt versuchen sich beide BT2 Geräte zu paaren.

Nach erfolgreichem Paaren leuchtet das BLAUE Licht für eine Sekunde an beiden Geräten und geht dann zurück in den Einstellungsmodus (rotes Licht leuchtet ständig) und wartet auf weitere Paarungen oder Einstellverfahren.

Ihre Einheit mit einem Mobiltelefon paaren

1. Aktivieren Sie die Bluetooth Gerätesuche an Ihrem Mobiltelefon. Diese Prozedur ist je nach Hersteller und Modell unterschiedlich; beziehen Sie sich auf die Bedienungsanleitung, die Ihrem Mobiltelefon beiliegt.
2. Versetzen Sie das BT2 Gerät in den "Paarungs" Modus (durch Halten der mittleren Taste für ca. 7 Sekunden) und drücken Sie dann die "Telefon" Taste am Gerät bis die rote und blaue LED zu blinken beginnt.
3. Nach ein paar Sekunden zeigt das Display des Mobiltelefons "Midland BT2" an. Wählen Sie es aus und folgen den Anweisungen der Bedienungsanleitung des Mobiltelefons zum akzeptieren der Paarung. Nach Aufforderung geben Sie den Paarungscode, 0000 (vier mal Null) ein. Ihr Mobiltelefon sollte jetzt eine Bestätigung anzeigen, dass die Paarung erfolgreich abgeschlossen wurde.
4. Das BT2 Gerät wechselt zurück zum Einstellungsmodus (rote LED leuchtet ständig) und zeigt an, dass es bereit ist mit einem anderen Gerät gepaart zu werden.

Wenn sie das BT2 Gerät mit einem Mobiltelefon paaren können Sie es nicht mit einem GPS Navigationsgerät paaren, da beide Geräte (hohe) Priorität 1 haben.

Das können Sie umgehen, indem Sie Ihr Mobiltelefon direkt mit dem GPS Gerät paaren und dann das GPS Gerät mit

Ihrem Midland BT2 paaren wie oben beschrieben. In diesem Fall werden die Funktionen des Mobiltelefons vom GPS Gerät übernommen.

Das Gerät mit einem GPS Navigationsgerät paaren

Allgemein ist es möglich das BT2 Gerät mit jedem GPS Navigationsgerät zu paaren, das Bluetooth Headsets unterstützt.

Das Midland BT2 wurde erfolgreich mit dem GPS ZUMO Navigationsgerät von Garmin sowie dem TOMTOM Rider 1 und 2 getestet.

1. Aktivieren Sie bei Ihrem GPS Gerät die Bluetooth Kopfhörer Suchfunktion. Diese Prozedur ist je nach Hersteller und Modell unterschiedlich; beziehen Sie sich auf die Bedienungsanleitung, die Ihrem GPS Gerät beiliegt.
2. Vergewissern Sie sich, dass das BT2 Gerät im Paarungsmodus ist (rotes Licht leuchtet) und drücken Sie die "Telefon" Taste am BT2 Gerät bis das rote und blaue Licht zu blinken anfängt.
3. Nach ein paar Sekunden zeigt das Display des GPS Gerätes "Midland BT2" an. Wählen Sie es aus und folgen den Anweisungen der Bedienungsanleitung des GPS Gerätes zum akzeptieren der Paarung. Nach Aufforderung geben Sie den Paarungscode, 0000 (vier mal Null) ein. Ihr GPS Gerät sollte jetzt eine Bestätigung anzeigen, dass die Paarung erfolgreich abgeschlossen wurde.
4. Das BT2 Gerät wechselt zurück zum Einstellungsmodus (rotes LED leuchtet ständig) und zeigt an, dass es bereit ist, mit einem anderen Gerät gepaart zu werden.

Wenn sie das BT2 Gerät mit einem GPS Gerät paaren, können Sie es nicht mit einem Mobiltelefon paaren, da beide Geräte (hohe) Priorität 1 haben.

Das können Sie umgehen, indem Sie Ihr Mobiltelefon direkt mit dem GPS Gerät paaren und dann das GPS Gerät mit Ihrem Midland BT2 paaren. In diesem Fall werden die Funktionen des Mobiltelefons vom GPS Gerät übernommen.

Das Gerät mit einem Bluetoothfähigen MP3 Player paaren

Nicht alle MP3 Player sind "Bluetooth fähig". Überprüfen Sie die Eigenschaften Ihres MP3 Players bevor Sie ihn über Bluetooth mit dem BT2 Gerät verbinden.

1. Aktivieren Sie die Bluetooth Gerätesuche an Ihrem MP3 Player. Diese Prozedur ist je nach Hersteller und Modell unterschiedlich; beziehen Sie sich für weitere

Informationen auf die Bedienungsanleitung, die Ihrem MP3 Player beiliegt.

2. Vergewissern Sie sich, dass das BT2 Gerät noch immer im Paarungsmodus ist (rotes Licht leuchtet) und drücken Sie die "AUX" Taste am BT2 Gerät bis das rote und blaue Licht zu blinken anfängt.
3. Nach ein paar Sekunden zeigt das Display des MP3 Players "Midland BT2" an. Wählen Sie es aus und folgen den Anweisungen der Bedienungsanleitung des MP3 Players zum akzeptieren der Paarung. Falls erforderlich, geben Sie den Paarungscode, 0000 (vier mal Null) ein. Ihr MP3 Player sollte jetzt eine Bestätigung anzeigen, dass die Paarung erfolgreich abgeschlossen wurde.
4. Das BT2 Gerät wechselt zurück zum Einstellungsmodus (rotes LED leuchtet ständig) und zeigt an, das es bereit ist mit einem anderen Gerät gepaart zu werden.

Das Gerät mit anderen Bluetooth Geräten Paaren

Das Midland BT2 kann auch mit Bluetooth Geräten gepaart werden, die nicht Bluetooth fähig sind, aber mit einem Bluetooth Adapter verbunden sind (z.B. Audio Geräte, die mit BPA100 verbunden sind) oder Funksprechgeräte mit eingebauter Bluetooth Verbindung (z.B. das Midland 445BT).

1. Paarung am Bluetooth Gerät aktivieren. Diese Prozedur ist je nach Hersteller und Modell unterschiedlich; beziehen Sie sich für weitere Informationen auf die Bedienungsanleitung, die dem Bluetooth Gerät beiliegt.
2. Vergewissern Sie sich, dass das BT2 Gerät im Paarungsmodus ist (rotes Licht leuchtet) und drücken Sie die "AUX" Taste am BT2 Gerät bis das rote und blaue Licht zu blinken anfängt.
3. Die Paarung ist in wenigen Sekunden abgeschlossen und das BT2 Gerät wechselt zurück zum Einstellungsmodus (rotes LED leuchtet ständig) und zeigt an, dass es bereit ist, mit einem anderen Gerät gepaart zu werden.

Achtung: die Geräte Suchprozedur (blinkendes rotes und blaues Licht) bleibt ca. 2 Minuten aktiv. Wenn innerhalb dieses Zeitraumes kein Gerät gefunden wird, kehrt das BT2 zurück in den Einstellungsmodus (rotes Licht leuchtet ständig). Um den Suchvorgang erneut zu starten, wiederholen Sie die Paarungsprozedur ab Schritt 2. Um die Paarungsprozedur zu stoppen (rotes und blaues Licht blinken) und in den Einstellungsmodus zurück zu schalten drücken Sie die "Gegensprechtaste" zweimal.

Alle gepaarten Geräte zurücksetzen

Manchmal ist es notwendig, alle gespeicherten Paarungsreferenzen im BT2 Gerät zu löschen (Reset Verfahren).

Um diese Prozedur auszuführen, müssen Sie gleichzeitig die Tasten "Lautstärke+" und "Lautstärke-" für 4 Sekunden gedrückt halten. Die blaue LED leuchtet für 1 Sekunde. Dieses Vorgehen löscht alle gespeicherten gepaarte Geräte und ermöglicht einen neuen "sauberen" Paarungsablauf.

Paarungs-Modus beenden (Einstellung)

Nachdem Sie die gewünschten Geräte gepaart haben, müssen Sie den "Einstellungsmodus" beenden, um Ihr BT2 Gerät nutzen zu können.

Halten Sie die Gegensprechtaste (mittlere Taste) für 3 Sekunden gedrückt. Das rote LED erlischt und das blaue fängt an zu blinken. Jetzt können Sie Ihr BT2 Gerät benutzen.

Das Gerät erneut mit einem Bluetooth Gerät verbinden

Nach einer erfolgreichen Paarung können Sie Ihr Gerät an- und ausschalten, ohne die ganze Paarungsprozedur zu wiederholen. Wenn ein Verbindungsfehler zwischen diesen beiden Geräten auftritt (z.B. wenn ein Gerät ausgeschaltet ist oder außerhalb der Reichweite liegt), muss die Paarungsprozedur nicht wiederholt werden.

Schalten Sie das Gerät einfach an oder bringen es in Reichweite. Wenn die Verbindung nicht automatisch wiederhergestellt werden kann, wählen Sie das Gerät aus dem "Gerätemenü" Ihres Bluetooth Gerätes (z.B. Mobiltelefon, MP3 Player, etc) und stellen Sie die Verbindung wieder her.

Die Lautstärke einstellen

Ihr Midland BT2 benutzt AGC Technologie, welche automatisch die Hörerlautstärke den Hintergrundgeräuschen anpasst. Sie können aber auch die Lautstärke manuell mit den Tasten "Lautstärke+" und "Lautstärke-" anpassen.

Sie können zum Beispiel manuell die maximale Lautstärke in sehr lauter Umgebung einstellen (z.B. beim Fahren mit hoher Geschwindigkeit) um dem automatischen AGC System die Anpassung zu ermöglichen, indem es den manuell eingestellten Wert als Maximalwert benutzt. Dieses Vorgehen ist sinnvoll, da jeder Helm unterschiedlich durch Wind und Hintergrund-geräusche beeinflusst wird.

Die Merkmale der Bluetooth Geräte nutzen

Gegensprechfunktionen nutzen

Um die Gegensprechfunktionen zu nutzen müssen beide Geräte eingeschaltet und richtig gepaart sein.

Wenn Sie eine Einzelausführung gekauft haben folgen Sie der Beschreibung der Paarungsprozedur im obigen Abschnitt "Die Einheit mit einem anderen BT2 paaren".

Priorität: Gegensprechverkehr hat immer eine höhere Priorität, gegenüber anderen Kommunikationsarten, die einzigen Ausnahmen sind Telefon und GPS Navigationsgeräte. Deshalb deaktiviert die Gegensprechfunktion automatisch alle anderen Kommunikationen.

Die Gegensprechfunktion ist nur deaktiviert, wenn ein eingehender Anruf oder Sprachkommunikation vom GPS Gerät empfangen wird und ist automatisch wieder aktiviert, sobald diese Kommunikation endet.

Achtung: Manche Mobiltelefone unterbrechen die Verbindung nach ein paar Sekunden, was bedeutet, dass die Gegensprechfunktion nicht sofort verfügbar sein kann.

Die Gegensprechfunktion kann auf zwei Arten aktiviert werden:

Manuelle Aktivierung:

- › Drücken Sie die "Gegensprechen" Taste, an einer der zwei Einheiten. Kommunikation ist aktiv und bleibt aktiv, bis Sie nochmals auf die "Gegensprechen" Taste drücken. Sie hören 1 Töne, wenn die Gegensprechfunktion aktiviert ist und 2 Töne, wenn es deaktiviert ist.

Sprachsteuerung (VOX):

- › Dies ist der Standard Aktivierungsmodus. Um den Gegensprechverkehr zu starten, beginnen Sie einfach zu reden. Die Verbindung bleibt aktiv solange Sie reden. Wenn keine Konversation stattfindet, wird die Gegensprechfunktion nach einer Minute automatisch deaktiviert. Um diese neu zu starten, beginnen Sie nochmals zu reden. Wenn die Gegensprechanlage "VOX" aktiviert ist, können Sie es vor der vordefinierte Zeit deaktivieren, indem Sie einmal auf die Gegensprechen Taste drücken.
- › Um die Sprachsteuerung zu deaktivieren, folgen Sie den Anweisungen im Abschnitt "Spezielle Konfiguration".

Achtung: wenn Sie die Gegensprechfunktion das erste Mal benutzen, nachdem Sie sie aktiviert haben (sprachgesteuert oder manuell) startet die Kommunikation mit einer kurzen Verzögerung, weil die Geräte sich erst erkennen müssen. Danach startet die Kommunikation sofort.

Zwei Midland BT2 Einheiten können bis zu einem maximalen Bereich von ca. 200 Meter im Freien kommunizieren. Deshalb es ist möglich das BT2 als Gegensprechanlage für "Motorrad-zu-Motorrad" Kommunikation zwischen zwei Fahrern zu benutzen. Der maximale Bereich ist abhängig von den Umgebungsbedingungen, unter denen die Geräte benutzt werden.

Die Telefonfunktion nutzen

Um die Telefonfunktion zu nutzen, müssen beide Einheiten angeschaltet und richtig gepaart sein, gemäß der Paarungsprozedur in Abschnitt "Gerät mit einem Mobiltelefon paaren".

Achtung: Informationen, die in diesem Abschnitt vorliegen, beziehen sich auf die direkte Kommunikation zwischen dem Mobiltelefon und dem BT2 Gerät. Falls das Mobiltelefon mit einem GPS Navigationsgerät verbunden ist, können die Funktionen nur durch das GPS Gerät verwaltet werden.

Priorität: Anrufe sind immer privat und haben eine hohe Priorität, was bedeutet, dass alle andere Kommunikationen vorübergehend deaktiviert sind wenn einen Anruf ankommt und automatisch wieder aktiviert wird, sobald der Anruf beendet ist.

Einen Anruf beantworten

Wenn Sie das Telefon klingeln hören, können Sie auf zwei

Arten antworten:

Sprachgesteuert:

Einfach ein Wort sagen um den Anruf anzunehmen, und Sie können das Gespräch starten. Denken Sie daran, dass dies nur möglich ist, wenn Sie den Anruf nach dem dritten Klingelton annehmen (Beachten Sie, dass einige Telefone eventuell keine Sprachsteuerung unterstützen).

Manuell:

Drücken Sie die Telefontaste und fangen Sie an zu reden.

Achtung: Denken Sie daran, dass Sie den Anruf erst nach dem dritten Klingelton beantworten können.

Einen Anruf ablehnen

Falls Sie den Anruf nicht annehmen wollen, können Sie das Mobiltelefon klingeln lassen oder drücken Sie die "Telefontaste" für ein paar Sekunden (Sie werden einen Bestätigungston hören)

Einen Anruf machen

Es gibt verschiedene Wege einen Anruf zu machen.

Über die Tastatur des Mobiltelefons:

Die Nummer auf der Tastatur des Mobiltelefons wählen:

- › Drücken Sie "Senden" auf dem Mobiltelefon.
- › Dieser Art des Telefonierens sollte nie der Fahrer ausführen während er das Motorrad fährt.

Die letzte Nummer wiederwählen:

- › Halten Sie die Telefontaste für ein paar Sekunden gedrückt um die letzte Nummer wieder zu wählen (Sie hören einen Bestätigungston)

Einen Sprachgesteuerten Anruf machen:

- › Kurz auf die Telefontaste drücken. Falls Ihr Mobiltelefon sprachgesteuerte Anrufe unterstützt, werden Sie aufgefordert den Namen der Kontaktperson zu buchstabieren.

Die korrekte Ausführung dieser Funktion ist vom Typ des Helmes abhängig (offener Helm oder Integralhelm) und der Geschwindigkeit mit der Sie fahren. Wir empfehlen, dass Sie ein paar Tests durchführen um die beste Einstellungen für sich persönlich festzustellen.

Achtung: Falls Sie Musik mit einem MP3 Player anhören, der an Bluetooth angeschlossen ist (A2DP Protokoll), können Sie die Funktion "letzte Rufnummer" und "sprachgesteuerter Anruf" nicht benutzen, da diese Tasten für die Steuerung des MP3 Players benutzt werden. Bevor Sie einen Anruf machen wollen, müssen Sie zuerst die Musik durch drücken der "Gegensprechtaste" für 1 Sekunde deaktivieren (Sie werden 2 Bestätigungston hören).

Einen Anruf beenden

Es gibt verschiedene Wege einen Anruf zu beenden:

- › Warten Sie bis die angerufene Person den Anruf beendet.
- › Kurz auf die "Telefontaste" drücken (Sie hören einen Bestätigungston)
- › Drücken Sie "beenden" auf dem Mobiltelefon. Diese Art ein Telefonat zu beenden sollte nie der Fahrer ausführen, während er das Motorrad fährt.

3-Wege Telefonkommunikation

Der Gegensprechfunktion ist vorübergehend deaktiviert wenn ein Anruf gerade läuft. Allerdings es ist möglich, den anderen Partner durch einfaches aktivieren der 3-Wege Kommunikation zu einer Konferenzschaltung hinzuzufügen. Nachdem der Erstanruf hergestellt worden ist, betätigen Sie kurz die "Gegensprechen" Taste auf dem BT2 Gerät, das den Anruf angenommen hat (Sie hören einen Bestätigungston). Um eine private Konversation herzustellen drücken Sie die "Gegensprech" Taste nochmals (Sie hören zwei Bestätigungstöne).

Die MP3 Player Funktion des Mobiltelefons benutzen

Viele Mobiltelefone können heute als Stereo MP3 Player genutzt werden. Ihre Midland BT2 unterstützt die A2DP und AVRCP Protokolle, die es Ihnen ermöglichen, Stereomusik zu hören und Ihren MP3 Player am Mobiltelefon fernzu-steuern. Sie können auch die Tasten an der BT2 Einheit nutzen, um folgenden Abspielfunktionen zu steuern: Abspielen, Pause, Vorspulen und Zurückspulen.

Achtung: Die Fernbedienung ist nur aktiviert, wenn der MP3 Player das AVRCP Protokoll unterstützt.

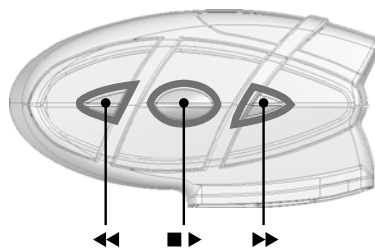

Verfügbare Steuerungen:

- › Um Ihren angeschlossene MP3 Player zu aktivieren, halten

- Sie die "Gegensprechtaste" 3 Sekunden lang gedrückt.
 - › Um Musik abzuspielden bzw. anzuhalten, halten Sie die "Gegensprechtaste" für 3 Sekunden gedrückt.
 - › Um zum nächsten Lied zu springen, drücken Sie kurz auf die "Telefontaste".
 - › Um zum vorhergehenden Lied zu springen, drücken Sie kurz auf die "AUX" Taste.
 - › Zum Abschalten des MP3 Players drücken Sie die Intercom Taste (als Bestätigung hören Sie zwei kurze Töne)
- Zum sprachgesteuertem Start der Intercom-Sprechverbindung brauchen Sie nur zu sprechen, soll die Intercomverbindung manuell gestartet werden, schalten Sie zuerst den MP 3 Player aus, indem Sie 1 x die Intercom-Taste drücken, und dann diese Taste noch einmal drücken. Dadurch wird die manuelle Intercomverbindung eingeschaltet.

Der Musikmodus hat die niedrigste Priorität gegenüber anderen Anschlüssen (wie z.B. Anrufe oder Gegensprechverkehr). Deshalb wird die Musik immer deaktiviert, wenn ein anderer Kommunikationstyp aktiviert ist.

Die Funktionen Ihres GPS Navigationsgerätes nutzen

Um die Funktionen Ihres GPS Navigationsgerätes zu nutzen, müssen beide Einheiten angeschaltet und richtig gepaart sein, gemäß der Paarungsprozedur im Abschnitt "Die Einheit mit einem GPS Navigationsgerät paaren".

Priorität: Kommunikation mit dem GPS Navigationsgerät hat die höchste Priorität, was bedeutet, dass die Aktivierung dieser Kommunikation vorübergehende alle anderen Kommunikationen deaktiviert (Gegensprechverkehr, Musik, oder 2-Wege Funkgerät). Sobald die GPS Kommunikation beendet ist, werden alle anderen Kommunikationen automatisch wieder aktiviert.

Sprachanweisungen von Ihrem GPS Navigationsgerät anhören.

Verkehrsankweisungen Ihres GPS Navigationsgerätes werden immer sofort übertragen durch vorübergehende Deaktivierung allen anderen aktiven Verbindungen. Sobald diese Sprachankweisungen übertragen worden sind, aktiviert Ihr BT2 automatisch alle bestehende Verbindungen wieder.

Musik über Ihr GPS Navigationsgerät anhören.

Die meisten modernen GPS Geräte ermöglichen Ihnen normalerweise Musik anzuhören wenn keine Richtungsangabe gemacht werden. In diesem Fall ist die Kommunikation mit

dem GPS immer aktiv und hat die höchste Priorität gegenüber allen anderen aktiven Geräten.

Es ist möglich die Gegensprechfunktion zu aktivieren, während man Musik hört, durch Drücken der Gegensprechtaste kann eine 3-Wege Kommunikation geöffnet werden. Weitere Information erhalten Sie im Abschnitt "3-Wege Kommunikation mit einem GPS Navigationsgerät".

Ein Mobiltelefon mit einem GPS Navigationsgerät benutzen.

Falls Sie ein GPS Navigationsgerät an Ihrem Midland BT2 angeschlossen haben, können Sie das Mobiltelefon nicht direkt an das Gerät anschließen; Sie müssen stattdessen das Telefon an das GPS Navigationsgerät anschließen. Hierbei werden alle Funktionen des Mobiltelefons direkt durch Ihr GPS Navigationsgerät verwaltet. Information, wie man ein Mobiltelefon paart und Anrufe beantwortet/tätigt, finden Sie im mitgelieferten Handbuch Ihres Navigationsgerätes.

3-Wege Kommunikation mit Ihrem GPS Navigationsgerät

Die Gegensprechfunktion wird vorübergehend deaktiviert, wenn Kommunikation mit Ihrem GPS Navigationsgerät aktiv ist (Navi-Ansagen oder Musik). Es ist möglich Ihre Mitfahrer durch Aktivierung einer "3-Wege Kommunikation". mithören zu lassen

Wenn die Kommunikation mit dem GPS aktiv ist, drücken Sie kurz auf die "Gegensprechen" Taste an Ihrem BT2 Gerät, welches an das GPS Navigationsgerät angeschlossen ist (Sie hören einen Bestätigungston). Der Sozius kann jetzt die Information/Musik anhören, die der auch Fahrer hört. Um zum Privatmodus zurückzukehren, drücken Sie die "Gegensprechanlagen" Taste noch einmal (Sie hören zwei Audio Bestätigungstöne).

Andere Bluetooth Geräte benutzen

Das Midland BT2 kann auch mit anderen Bluetooth Geräten, wie MP3 Player, Bluetooth Adapter (z.B BPA100) oder einem Sprechfunkgerät mit eingebautem Bluetooth (z.B Midland 445BT). gepaart werden.

Dies kann von Vorteil sein, da es möglich ist, Ihre "Motorrad - zu- Motorrad Reichweite" um bis zu 5 km zu erweitern! Um die Geräte zu nutzen, müssen Ihr BT2 und das andere Gerät angeschaltet und richtig gepaart sein, gemäß der Paarungsprozedur in Abschnitt "Das Gerät mit einem anderen Bluetooth Gerät paaren".

Gepaarte Geräte können aktiviert oder deaktiviert werden

ohne die Paarung aufzuheben durch einfaches Drücken der "AUX" Taste.

- › Deaktivieren: drücken Sie die "AUX" Taste für 3 Sekunden (Sie werden zwei Bestätigungstöne hören)
- › Aktivieren: drücken Sie die "AUX" Taste für 3 Sekunden (Sie werden ein Bestätigungston hören)

In diesem Fall ist das Gerät vorübergehend vom BT2 Gerät getrennt, obwohl die Geräte weiterhin gepaart bleiben.

Priorität: Kommunikation mit anderen Bluetooth Geräten haben eine niedrigere Priorität als solche, die mit einem Mobiltelefon, GPS Navigationsgerät und Gegensprechanlage verbunden sind. Das bedeutet, dass eine Kommunikation immer unterbrochen wird, wenn ein Anruf eingeht, wenn ein GPS Navigationsgerät Instruktionen übermittelt oder wenn die Gegensprechfunktion aktiviert ist.

Achtung: wenn Sie Ihr GPS Navigationsgerät zum Musik hören benutzen (die Kommunikation mit dem GPS Navigationsgerät ist immer aktiv), wird jede Kommunikation zu anderen Bluetooth Geräten deaktiviert, da sie niedrigere Priorität haben.

Einen Bluetooth MP3 Player nutzen

Das Midland BT2 unterstützt vollständig das A2DP Protokoll, welches Ihnen erlaubt, Stereo-Musik zu hören und die Hauptfunktionen Ihres MP3 Players verwaltet. Es ist auch möglich, mit den Tasten des BT2 Gerätes folgende Funktionen zu verwalten: Abspielen, Pause, Vorspulen und Zurückspulen.

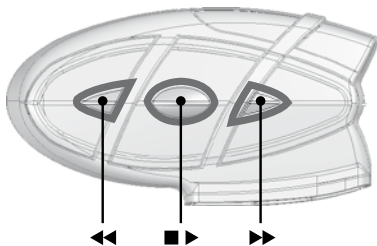

Verfügbare Steuerungen:

- › Um Ihren angeschlossene MP3 Player zu aktivieren, halten Sie die "Gegensprechtaste" 3 Sekunden lang gedrückt.
- › Um Musik abzuspulen/anzuhalten, halten Sie die "Gegensprechtaste" für 3 Sekunden gedrückt.
- › Um zum nächsten Lied zu springen, drücken Sie kurz auf die "Telefontaste".
- › Um zum vorhergehenden Lied zu springen, drücken Sie

kurz auf die "AUX" Taste.

- › Zum Abschalten des MP3 Players drücken Sie die Intercom Taste (als Bestätigung hören Sie zwei kurze Töne) Zum sprachgesteuertem Start der Intercom-Sprechverbindung brauchen Sie nur zu sprechen, soll die Intercomverbindung manuell gestartet werden, schalten Sie zuerst den MP 3 Player aus, indem Sie 1 x die Intercom-Taste drücken, und dann diese Taste noch einmal drücken. Dadurch wird die manuelle Intercomverbindung eingeschaltet.

Es ist nicht möglich, für alle Fabrikate von Bluetooth MP3 Playern eine volle Funktionsgarantie zu geben, da einige Fabrikate abweichende herstellereigenspezifische Programmierungen aufweisen.

Einen Bluetooth Adapter benutzen

Ihr Midland BT2 kann an einen externen Bluetooth Adapter angeschlossen werden (z.B. ein BPA 100) um Audiogeräte zu benutzen ohne eingebaute Bluetooth Funktion (wie ein Funksprechgerät oder ältere GPS Geräte).

Ein Bluetoothfähiges Funksprechgerät benutzen

Der Midland BT2 kann an ein Bluetoothfähiges Funksprechgerät angeschlossen werden (wie Midland 445BT) und zur "Motorrad zu Motorrad" Kommunikation genutzt werden. Paaren Sie Ihr BT2 mit dem Funkgerät, wie im Abschnitt "Das Gerät mit anderen Bluetooth Geräten Paaren" beschrieben und aktivieren Sie die Bluetooth Verbindung durch Drücken der Taste am Funkgerät. Damit können Sie über viel größere Distanzen zu mehreren Leuten gleichzeitig sprechen, während Sie die Flexibilität und Bewegungsfreiheit der drahtlosen Bluetooth Verbindung genießen.

Den Kabel-Audioeingang benutzen

Ihr Midland BT2 ist auch mit einem Kabel-Audioeingang ausgestattet (markiert AUX), der zur Verbindung mit einem Stereo-Audioeingang benutzt werden kann, wie z.B. iPod (oder irgendein anderer MP3 Player) oder ein PMR446 Funkgerät für Motorrad zu Motorrad Kommunikation.

Priorität: Der Kabel-Audioeingang hat eine niedrigere Priorität gegenüber anderen Bluetooth Verbindungen (die Gegensprechanlagen eingeschlossen) und wird deshalb immer deaktiviert werde, sobald eine andere Bluetooth Kommunikation geöffnet ist.

Musik anhören

Um Musik über den Kabeleingang anzuhören, verbinden Sie den Audio Ausgang mit dem mitgelieferten BT2 Kabel. Der Lautstärkepegel wird automatisch über das AGC System eingestellt, was bedeutet, dass Sie die Lautstärke am iPod/MP3 nur so einstellen müssen, dass Sie Musik in lauter Umgebung hören können.

Achtung: Stellen Sie nie die Lautstärke von Ihrem iPod / Player auf Maximum- fangen Sie immer mit kleiner Lautstärke an.

Hinweis: Wir empfehlen Ihnen, ein paar Tests durchzuführen, um die Lautstärke Ihres iPod/MP3 Players so einzustellen, dass sie Ihren Wünschen entspricht. Wenn Sie die Grundlautstärke bei langsamer Fahrt oder im Stand auf einen sinnvollen Wert einstellen, werden Sie feststellen, dass die Lautstärke bei höheren Geschwindigkeiten vom AGC System automatisch nachgeregelt wird. Merken Sie sich die Einstellungen am iPod bzw. beim MP3 Player für zukünftige Fahrten.

Achtung: die Lautstärkeeinstellung, ("Lautstärke+ und Lautstärke-") Tasten können nicht für die Einstellung des Kabel Audio-Ausgangs (z.B. MP3 Player) verwendet werden; nur die Lautstärke des Gerätes, das am BT2 angeschlossen ist.

Aktivieren/Deaktivieren des Kabeleingangs

Der Kabeleingang kann durch die Taste "AUX" aktiviert und deaktiviert werden.

- › Deaktivieren: drücken Sie kurz die "AUX" Taste (Sie werden zwei Bestätigungstöne hören)
- › Aktivieren: drücken Sie kurz die "AUX" Taste (Sie werden einen Bestätigungston hören)

Ein Funksprechgerät benutzen

Um das Funkgerät nutzen zu können, benötigen Sie ein spezielles Kabel (wird separat verkauft), um das Gerät an Ihr Midland B2 anzuschließen.,

- › Beachten Sie, dass manche Funkgeräte eine andere Pin Konfiguration benutzen; fragen Sie Ihren Lieferanten, welches Kabel am geeignetsten für Ihr Gerät ist.

Drücken Sie die Sprech taste (PTT) um über das Funkgerät zu reden und lassen Sie die Taste los um zu hören. Es ist nicht möglich, gleichzeitig zu reden und zu hören. Das am

Funkgerät angeschlossene Kabel hat eine PTT Taste, die am Lenker des Motorrads befestigt oder in der Hand gehalten werden kann (falls Sie der Sozium sind)

Stellen Sie die Lautstärke des Funkgerätes nach Ihren Bedürfnisse ein und denken Sie daran, dass die Lautstärkeeinstellung automatisch über das AGC System angepasst wird und automatisch in Bezug auf die Hintergrundgeräusche erhöht wird.

Spezielle Konfigurationen

Ihr Midland BT2 kann mit benutzerspezifischen Einstellungen konfiguriert werden, um die Bedürfnisse anspruchsvoller Motorradfahrer anzupassen.

Besonders erfahrene Benutzer können die folgende "Fortgeschrittene" Funktionen konfigurieren:

- › 3-Wege Kommunikation dauernd aktivieren
- › Sprachgesteuertes Gegensprechen (VOX)
 - › Mikrofonempfindlichkeit einstellen
 - › VOX Funktionen deaktivieren

3-Wege Kommunikation dauernd aktivieren

Bluetooth Kommunikation mit einer (niedrigen) Priorität und kabelgebundene Audiokommunikation sind normalerweise deaktiviert wenn die Gegensprechfunktion aktiviert ist. Durch aktivieren dieser Funktionen können Sie die aktive Kommunikation beibehalten, während Sie Funktionen mit niedriger Priorität an andere Benutzer (z.B. Sozium) übertragen

Diese Funktion kann nützlich sein, wenn Sie z.B. eine Gegensprechverbindung beibehalten wollen und gleichzeitig über ein Funkgerät reden möchten, das über Bluetooth oder Kabel verbunden ist.

Zusätzlich ermöglicht es Ihnen Musik zwischen Fahrer und Sozium zu teilen. Beachten Sie, dass die Musikqualität für die zweite Person, mit der Sie die Musik teilen "Mono" ist (siehe Abschnitt "Musik zwischen Fahrer und Sozium teilen").

3-Wege Kommunikation aktivieren/deaktivieren

- › Paarungsmodus eingeben (Einstellung):
- › Halten Sie die mittlere Taste gedrückt (Gegesprechen/an) bis das rote Licht dauernd leuchtet, um Ihr BT2 auszuschalten. Ihr BT2 ist jetzt im "Paarungsmodus" (Einstellung).
- › Halten Sie die Tasten "Telefon" und "AUX" gleichzeitig für

- mindestens 3 Sekunde gedrückt.
- › Falls die Funktion aktiviert war, wird sie jetzt deaktiviert (ständiges blaues Licht für 2 Sekunden)
- › Falls sie deaktiviert war, wird sie jetzt aktiviert (blaues Licht blinkt lange)
- › Den Paarungsmodus (Einstellung) können Sie abbrechen, indem Sie die "Gegensprechen" Taste für mindestens 3 Sekunden drücken. Das rote Licht schaltet ab und das blaue Licht beginnt zu blinken. Sie können das BT2 jetzt benutzen.

Achtung: Falls das Bluetooth Gerät ein Stereo MP3 Player ist, wird die Kommunikation immer deaktiviert sein, sobald die Gegensprechfunktion aktiviert ist. (Nur "Mono" Geräte unterstützen eine dauernde aktive 3-Wege Kommunikation).

Die Gegensprechanlage durch Sprache (VOX) aktivieren

Die Gegensprechfunktion kann manuell oder durch Sprache (VOX) aktiviert werden. Diese Funktion wird durch Hintergrundgeräusche beeinflusst und deshalb auch durch Geschwindigkeit, Motorradtyp und schalldichte Funktion Ihres Helmes.

Für optimale Resultate, kann die Aktivierungs-/Übertragungsschwelle durch Auswählen eines der drei Mikrofonempfindlichkeitspegel gewählt werden: hoch, mittel und niedrig. Die hohe Einstellung ist geeignet für geräuschlose und lärmgeschützte Motorräder wie Roller und Vollgeschirmte Motorräder. Die niedrige Einstellung ist eher für laute Motorräder. **Die Werkseinstellung von BT2 ist mittel.**

Sie können die VOX Funktion auch deaktivieren, um die Gegensprech- und Telefon-Antwortfunktion nur im manuellen Modus zu aktivieren.

Einstellung der Empfindlichkeit des Mikrofons (VOX)

Paarungsmodus eingeben (Einstellung):

- › Geben Sie den Paarungsmodus ein (Einstellung): Halten Sie die mittlere Taste gedrückt (Gegensprechen/an) bis das rote Licht dauernd leuchtet, um Ihr BT2 auszuschaalten. Ihr BT2 ist jetzt im "Paarungsmodus" (Einstellung).
- › Drücken Sie kurz auf die "AUX" Taste.
- › Die rote Anzeige ändert sich zu ständigem blau und blinkt mehrmals, um die gewählte Empfindlichkeit anzuzeigen: einmal = Vox deaktiviert / zweimal = sehr niedrige Empfindlichkeit / 3 mal = niedrige Empfindlichkeit / 4 mal = mittlere Empfindlichkeit / 5 mal = hohe Empfindlichkeit Default = mittel Empfindlichkeit

- › Drücken Sie jetzt "Lautstärke +" oder "Lautstärke- " um die Empfindlichkeit zu erhöhen oder reduzieren. Die blaue Anzeige blinkt, um die neu gewählte Empfindlichkeit anzuzeigen.
- › Drücken Sie die AUX Taste, um die neue Einstellung zu bestätigen und gehen zurück zum Einstellungsmodus (rotes Licht leuchtet ständig).
- › Den Paarungsmodus (Einstellung) können Sie abbrechen, indem Sie die "Gegensprechen" Taste für mindestens 3 Sekunden drücken. Das rote Licht geht aus and das blaue Licht beginnt zu blinken. Sie können das BT2 jetzt benutzen.

Der VOX Funktion deaktivieren (Gegensprechanlage und Telefon)

Zusätzlich zu den 3 Mikrofonempfindlichkeitspegeln, gibt es einen vierten Zustand, der es Ihnen ermöglicht die VOX Funktion auszuschalten. Wiederholen Sie die Prozedur für die Empfindlichkeitseinstellung des Mikrofons (siehe oben) und benutzen die "Lautstärke-" Taste, um die Empfindlichkeit zu reduzieren, bis das blaue Licht ständig zu blinken beginnt. Dies bedeutet, dass die VOX Funktion deaktiviert ist. Um Sie wieder zu aktivieren, wiederholen Sie die Prozedur und wählen einen der ersten drei Empfindlichkeitspegel (von 1 zu 3).

Empfehlungen für spezielle Verwendungen

Der folgende Abschnitt bietet ein paar nützliche Tips, wie Sie die maximale Leistung Ihres BT2 Gerätes erreichen können.

Benutzung eines PMR446 Funkgerätes mit der Gegensprechfunktion (Fahrer zu Sozium)

Falls Sie ein PMR446 Funkgerät für die Gruppenkommunikation benutzen möchten und gleichzeitig die Gegensprechfunktion zwischen Fahrer und Sozium beibehalten möchten, müssen Sie daran denken, dass die Gegensprechfunktion durch die BT2's VOX Funktion jedesmal aktiviert ist, wenn Sie sprechen.

Folglich, Funkgerätkommunikation wird deaktiviert während Sie mit Ihrem Sozium sprechen, da sie gegenüber der Gegensprechfunktion eine niedrigerer Priorität hat. Dieses kann durch zwei Wege vermieden werden:

Die VOX Funktion deaktivieren

Deaktivieren Sie der VOX Funktionen wie im vorherigen Abschnitt beschrieben, damit die Gegensprechanlagen nicht automatisch aktiviert wird während Sie über das PMR446 sprechen. Um bei dieser Konfiguration die Gegensprechfunktion zu aktivieren, müssen Sie die Gegensprechtaste manuell drücken. (Dieser Betrieb

deaktiviert die Funkgerätekommunikation, die automatisch wieder aktiviert wird, wenn die Gegensprechfunktion deaktiviert ist).

Achtung: Falls Sie die VOX Funktion deaktivieren, können Sie nur eingehende Anrufe durch Drücken der "Telefon" Taste beantworten.

3-Wege Kommunikation dauernd aktivieren

Falls Sie diese Funktion aktivieren (wie im oberen Abschnitt beschrieben) wird die Gegensprechanlage jedesmal aktiviert wenn Sie reden; die 2-Wege Funkgerätekommunikation wird nicht deaktiviert. Dadurch können Sie 2-Wege Funkgerätekommunikation zwischen Fahrer und Sozium teilen.

Die Musik zwischen Fahrer und Sozium teilen.

Wenn Sie die gleiche Musik zwischen Fahrer und Sozium teilen möchten, müssen Sie folgende einfache Schritte befolgen:

- › Verbinden Sie den Musik Player mit der Fahrer- oder Soziumeinheit (Sie können über Kabelanschluss über AUX Stecker verbinden)
- › Die "3 Wege Kommunikationsfunktion" an der Einheit aktivieren, an der der Musik Player angeschlossen ist (s. Kapitel oben)
- › Aktivieren Sie die Gegensprechanlage, jetzt kann die Musik gemeinsam genutzt werden.

Hinweis: Stereo-Soundqualität ist nur mit einem Player über den Kabelanschluss möglich. Wird der Ton von einem Bluetooth Player (z.B. Handy mit A2DP) übertragen, dann kann nur derjenige die Musik hören, an dessen Bluetooth Gerät der Player angeschlossen ist.

LICHT UND SOUND SIGNALE

LED Anzeige	Status
ALLGEMEINES	
Keine	Gerät ist ausgeschaltet oder komplett geladen, wenn es an der Stromversorgung angeschlossen ist
Einzelnes blaues Blinken alle 3 Sekunden	Gerät wird angeschaltet
Dreifaches rotes Blinken	Gerät wird ausgeschaltet
Einzelnes blaues Blinken alle 3 Sekunde Einzelnes rotes Blinken alle 3 Sekunde	Stand-by Stand-by - schwache Batterie
ROT und BLAU (zusammen) alle 3 Sekunde	Aktiv (Sprechanlage, Anruf oder Bluetooth Verbindung im Gange)
ROT und BLAU (zusammen) und einzelnes Blinken des ROTEN Lichts alle 3 Sekunden	Aktiv aber schwache Batterie
Einzelnes rotes Blinken alle 2 Sekunde	Gerät wird geladen, wenn an der Stromversorgung angeschlossen
EINSTELLUNG	
Immer Rot	Einstellungsmodus
Schnelles wechselweises Rot-Blau Blinken	Paarungsmodus (nach Gerät suchen)
Ständig blau für 2 Sekunden	Erfolgreiche Paarung/ Gepaarte Geräte zurücksetzen/ Dreifache Verbindung aktiviert
Blaues Licht blinkt zweimal lang	Dreifache Verbindung deaktiviert
Audiosignale	
Status	
Ansteigender Ton (niedrig-hoch)	Gerät wird angeschaltet
Absteigende Ton (hoch-niedrig)	Gerät wird ausgeschaltet
Aktivieren/Deaktivieren der Sprechanlage	1 Ton = aktiviert / 2 Töne = deaktiviert
1 Ton	Spezifische Funktion angeschaltet
2 Töne	Spezifische Funktion ausgeschaltet

FUNKTIONEN DER EINHEIT

Wenn Sie wollen...	...tun Sie folgendes
ALLGEMEINES	
Gerät einschalten	Drücken Sie die Sprechaste für mindestens 3 Sekunden (starten von blauem Blinken)
Gerät ausschalten	Drücken Sie die Sprechaste und Telefontaste gleichzeitig für 3 Sekunden (dreifaches rotes Blinken)
Lautstärke erhöhen	Kurzes oder langes Drücken von Lautstärke+
Lautstärke reduzieren	Kurzes oder langes Drücken von Lautstärke-

MOBILTELEFON	
Einen Anruf beantworten	Kurzes Drücken des Telefonknopfes / sprechen Sie
Einen Anruf ablehnen	Langes Drücken der Telefontaste / bleibt stumm bis der Klingelton stoppt
Einen Anruf beenden	Kurzes Drücken der Telefontaste
Sprachwahl (im Stand-by Modus)	Kurzes Drücken der Telefontaste und den Namen der Person, die angerufen werden soll, sprechen.
Zuletzt gewählte Nummer wieder wählen (im Stand-by Modus)	Langes Drücken der Telefontaste
Konversation zwischen Passagier, Fahrer und Telefon	Kurzes Drücken der Gegensprechtaste während eines Anrufes an dem Gerät, an dem der Anruf angenommen wurde.
Die 'erweiterte' Konversation oben beenden	Kurzes Drücken der Gegensprechtaste
GPS Navigator	
Die Steuerung wird nur über GPS durchgeführt	
GEGENSPRECHANLAGE	
Gegensprechanlage benutzen	Anfangen zu reden/kurzes drücken der Gegensprechtaste
Gegensprechanlage beenden	Aufhören zu reden, (nach 60 sek. werden Sie in den Stand-by Modus zurückgesetzt)/ kurzes Drücken der Gegensprechtaste
BLUETOOTH MP3 Player	
MP3 Player aktivieren/Abspielen und Anhalten	"Gegensprechtaste" drücken und für 3 Sekunden lang gedrückt halten.
Vorwärts (nächstes Lied)	Während die Musik spielt, kurzes Drücken der Telefontaste
Zurück (Vorheriges Lied)	Während die Musik spielt, kurzes Drücken der AUX Taste
MP3 Player deaktivieren	Drücken Sie die Gegensprechtaste
ANDERE BLUETOOTH GERÄTE (Dongle, 2-Wege Funkgerät)	
Verbinden / Abbrechen	Langes Drücken der AUX Taste
KABELVERBINDUNG	
Aktivieren/Deaktivieren	Kurzes Drücken der AUX Taste
EINSTELLUNG/PAARUNG	
Einstellungsmodus starten	Gegensprechtaste 7 Sekunde lang drücken, während das Gerät ausgeschaltet ist
Ein Telefon oder ein GPS Navigationsgerät paaren	Drücken Sie die Telefontaste im Einstellungsmodus, bis das rote und blaue LED Licht abwechselnd blinkt
Bluetooth Geräte paaren	Drücken Sie die AUX Taste im Einstellungsmodus, bis das rote und blaue LED Licht abwechselnd blinkt

Ein anderes BT2 Gerät paaren	Drücken Sie Lautstärke+ im Einstellungsmodus an einem Gerät (das LED Licht blinkt abwechselnd rot und blau), drücken Sie dann Lautstärke- auf dem anderen Gerät (das LED Licht blinkt abwechselnd rot und blau). Nach erfolgreicher Paarung leuchten beide LED für eine Sekunde blau.
Starten Sie alle gepaarten Gerät neu	Im Einstellungsmodus, drücken Sie lange auf die Lautstärke+ und die Lautstärke-. Nach einem erfolgreichen Neustart leuchtet das blaue Licht für zwei Sekunden.
SPEZIELLE EINSTELLUNGSKONFIGURATION	
3-Wege Konversation ist immer an	Im Einstellungsmodus drücken Sie die Telefontaste und AUX Taste für 3 Sek. Ständiges blaues Licht für zwei Sekunden = aktiviert Doppeltes langes Blinken = deaktiviert
VOX Empfindlichkeit ändern oder deaktivieren.	Im Einstellungsmodus drücken Sie die kurz auf die AUX Taste (Blaues licht immer an). Jetzt drücken Sie auf "Lautstärke+ oder Lautstärke-" um die Empfindlichkeit zu reduzieren. Drücken nochmals auf die AUX Taste, um die neue Einstellung zu bestätigen und gehen Sie zurück zum Einstellungsmodus (rotes Licht ist immer an). Blaues Licht blinkt: einmal = Vox deaktiviert / zweimal = sehr niedrige Empfindlichkeit / 3 mal = niedrige Empfindlichkeit / 4 mal = mittlere Empfindlichkeit / 5 mal= hohe Empfindlichkeit Default = mittel Empfindlichkeit
Einstellungsmodus verlassen	Im Einstellungsmodus, drücken Sie lange auf die Gegensprechtaste. Das rote Licht geht aus and das blaue Licht beginnt zu blinken.

Europäische CE Erklärung und Sicherheitshinweise

Dieses Produkt trägt das CE Zeichen nach der R&TTE Direktive (99/5/EC). Es ist gültig für alle EU Staaten.

Es ist nicht zulässig, nicht mit uns abgesprochene Veränderungen an den Geräten vorzunehmen. Sie gefährden mit Änderungen nicht nur die Gewährleistung, sondern auch das Einhalten der gesetzlichen Grenzwerte.

Näheres an technischen Informationen finden Kunden aus dem deutschsprachigen Raum auch unter <http://hobbyradio.de>, in der Rubrik "Biker Sets", wo Sie die jeweils neueste Ausgabe der Geräteunterlagen zum Download finden

Informationen für Kunden in Deutschland gibt es unter

www.alan-electronics.de

INDICE

Características técnicas del Midland BT2	3
Guía del manual de usuario	4
Carga de las baterías	4
Descripción del dispositivo y sistema de fijación	4
Configuraciones Típicas del BT2.....	6
Consideraciones generales sobre la prioridad	6
Encendido y apagado del Midland BT2.....	7
Sincronización del dispositivo Bluetooth	7
Ajuste del volumen	9
Uso de las características de los dispositivos Bluetooth.....	9
Utilización con entradas de audio con cable	13
Uso de un transceptor pmr446.....	13
Configuraciones especiales.....	13
Señales acústicas y luminosas / Funcionalidad	16

Midland BT2 Intercom

Gracias por haber adquirido el Midland BT2, el primer y único sistema multimedia inalámbrico pensado para el motorista. Midland BT2 es un dispositivo para instalar en su propio casco y permitir la comunicación con dispositivos Bluetooth, como un teléfono móvil, navegador GPS, reproductores MP3, etc. Si lo desea, puede sincronizarlo con otro Midland BT2, y realizar la comunicación Piloto-Copiloto o Moto a Moto con un alcance de hasta 200 m. Además, el Midland BT2 también dispone de conexión mediante cable, para poder conectar reproductores MP3, iPod o un transceptor pmr446 para realizar comunicaciones Moto a Moto en grupos con una cobertura de hasta 5 Km.

Midland BT2 esta disponible en dos versiones:

- › BT2 Individual con un dispositivo.
- › BT2 TWIN con dos dispositivos.

En función de la versión adquirida, en dotación incluye:

BT2 Intercom

- › 1 Dispositivo de comunicación BT2
- › 1 Kit de audio completo que incluye dos altavoces estéreo, micrófono de brazo ajustable y micrófono de hilo
- › 1 Sistema de sujeción al casco bi-adhesivo
- › 1 Sistema de sujeción al casco por pinza de presión
- › 1 Cable de audio estéreo para conectar su iPod o cualquier reproductor MP3
- › 1 Cargador de pared con conector miniUSB
- › Esponja anti viento, llave allen y velcro de montaje

BT2 Intercom TWIN

- › 2 Dispositivos de comunicación BT2
- › 2 Kits de audio completos, incluyendo cada uno dos altavoces estéreo, micrófono de brazo ajustable y micrófono de hilo
- › 2 Sistemas de sujeción al casco bi-adhesivo
- › 2 Sistemas de sujeción al casco por pinza de presión
- › 2 Cables de audio estéreo para conectar su iPod o cualquier reproductor MP3
- › 1 Cargador de pared con conector miniUSB y doble carga
- › Esponjas anti viento, llave allen y velcro de montaje

Características técnicas del Midland BT2

General

- › Bluetooth versión 2.0 estéreo (protocolo Headset/Handsfree/A2DP)
- › Sistema AGC para el control automático de volumen en función del ruido ambiente
- › Activación automática de la comunicación mediante función VOX o manual
- › Comunicación privada de teléfono o comunicación a tres
- › Activación manual: activación del teléfono, interfono o conexiones a cable
- › Totalmente resistente al agua
- › Batería de iones de Litio con una autonomía de hasta 8 horas en conversación y una semana en espera
- › Tiempo de carga: 4 horas
- › Dimensiones: Largo 87mm – Alto 47 mm - Ancho 16 mm

Conexión Bluetooth:

- › Con un dispositivo idéntico para la modalidad Intercom entre Piloto-Copiloto o Moto a Moto con un alcance de hasta 200 m.
- › Con dispositivo Bluetooth:
 - Teléfono, GPS (Garmin Zumo o TomTom Rider 1 y 2), reproductor MP3 estéreo (con protocolo A2DP)
 - Transmisor pmr446 (con Bluetooth integrado o externo) para comunicaciones en grupo entre motos

Conexiones a cable:

- › Para conectar un reproductor estéreo (iPod/MP3)
- › Para conectar un transmisor pmr446 (con cable opcional)

Atención: Antes de usar por primera vez su BT2 recuerde cargarlo al menos durante cuatro horas.

Atención: Midland BT2 es totalmente resistente al agua siempre que los protectores de goma estén colocados correctamente.

GUÍA DEL MANUAL DE USUARIO

El manual está estructurado en 5 secciones principales:

- › Descripción del dispositivo y sistema de fijación
- › Sincronización de dispositivos Bluetooth
- › Utilización del dispositivo.
- › Utilización de las conexiones vía cable
- › Configuraciones especiales

Para simplificar la configuración de su BT2 le aconsejamos seguir el orden y estructura de este manual:

- › **Primer paso:** Fije el dispositivo al casco siguiendo las instrucciones de la sección “DESCRIPCIÓN DEL SISTEMA DE FIJACIÓN”
- › **Segundo paso:** Emparejar el BT2 con el dispositivo Bluetooth (por ejemplo su móvil o el GPS). Siguiendo las instrucciones específicas del capítulo “SINCRONIZACIÓN DE DISPOSITIVOS BLUETOOTH”, eligiendo el dispositivo Bluetooth de que disponga.
- › **Tercer paso:** Concluida la fase de emparejamiento puede pasar al capítulo “UTILIZACIÓN DEL DISPOSITIVO”
- › **Cuarto paso:** Si desea conectar algún dispositivo vía cable, consulte el capítulo “UTILIZACIÓN DE LAS CONEXIONES VÍA CABLE”
- › **Quinto paso:** Si precisa la utilización de funciones avanzadas, consulte el capítulo “CONFIGURACIONES ESPECIALES”

Carga de las baterías

Asegúrese que la unidad esté totalmente cargada antes del uso. Antes de su primera utilización cárguelo al menos 5-6 horas. El tiempo de carga habitual será de 4 horas.

Cargue la unidad insertando el cargador de pared en el jack de carga (levante la cubierta de goma para insertar el enchufe).

- › El LED rojo parpadea cuando se empieza a cargar.
- › Mantenga la unidad en carga hasta que el mencionado LED se apague.
- › Cuando la carga este completa, desconecte la unidad del cargador.

DESCRIPCIÓN DEL DISPOSITIVO Y SISTEMA DE FIJACIÓN

DESCRIPCIÓN del BT2

El BT2 está compuesto por una parte frontal con 5 pulsadores multi-función y, en su parte inferior, tres conexiones para cable.

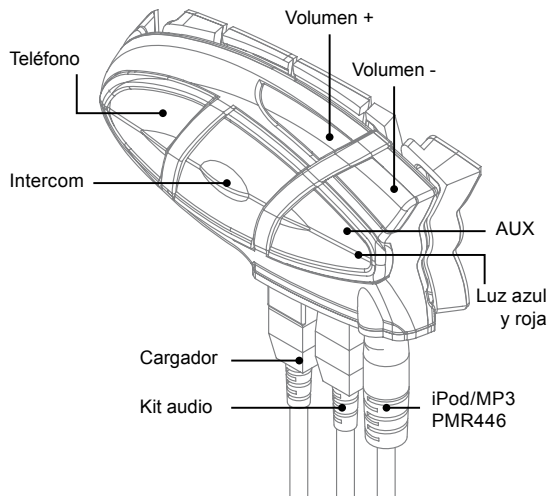

Descripción de los pulsadores multi-función:

- › **Teléfono:** Permite activar, desactivar y controlar varias funciones del teléfono.
- › **Intercom:** Permite activar y desactivar la función Intercom y gestionar la comunicación a tres.
- › **AUXILIAR:** Permite la activación y desactivación de las conexiones a cable
- › **Volumen+:** para aumentar el volumen
- › **Volumen-:** para disminuir el volumen

Descripción de las conexiones con cable

- › **Cargador:** para la carga del dispositivo mediante el cargador con toma miniUSB
- › **Kit de Audio:** para la conexión de los auriculares estéreo y micrófono
- › **Toma de audio auxiliar (AUX):** permite la conexión de un reproductor de audio iPod/MP3 o transceptor pmr446.

Descripción del kit de audio

El kit de audio está compuesto por dos altavoces estéreo ultraplano y dos tipos de micrófono intercambiables: de brazo ajustable y de hilo. El mini conector del micrófono permite una rápida y sencilla conexión para la utilización de uno u otro.

Altavoces estéreo. Los dos altavoces estéreo incluyen velcro adhesivo para una rápida y fácil fijación en el interior del casco. Atención, no fije definitivamente los adhesivos a su casco hasta que haya hecho una prueba de sonoridad sobre su moto y se asegure de su correcta colocación, esto le permitirá fijarlos en el lugar preciso para disponer de una perfecta sonorización.

El micrófono se puede fijar al casco de dos maneras:

Micrófono de brazo ajustable. Posicione la parte del velcro adhesivo en la parte interior rígida del casco, de modo que el micrófono le quede justo frente a la comisura de los labios (el símbolo blanco debe quedar frente a la boca). Este tipo de micrófono es idóneo para cascos modulares o tipo jet.



Micrófono de hilo: Posicione el micrófono mediante el velcro adhesivo en el interior del casco frente a la boca. Este tipo de micrófono es el indicado para cascos integrales



El Kit de audio debe conectarse al jack central del BT2 mediante el conector en forma de "L". Este conector es muy flexible y se adapta a la práctica totalidad de cascos del mercado.

Descripción del sistema de fijación al casco

Midland BT2 puede fijarse al casco mediante dos sistemas diferentes: adhesivo y sistema de pinza de presión.

Los dos sistemas son altamente seguros y permiten retirar el dispositivo en cualquier momento para cargarlo o guardarlo.

Fijación con adhesivo

La peana/soporte de fijación presenta una de sus partes con adhesivo. Tras haber limpiado la superficie del casco donde vamos a colocar el soporte de fijación del BT2, retire el plástico

transparente que protege el adhesivo, coloque el soporte de fijación en el lugar adecuado y ejerza una ligera presión sobre el soporte durante unos segundos.

Fijación con pinza de presión

Coloque la pinza de sujeción entre la parte acolchada del casco y la fibra, coloque la otra parte del soporte en la parte exterior del casco, mediante la llave allen suministrada y fije firmemente las dos partes. Compruebe que el dispositivo es estable y ha quedado perfectamente fijado.

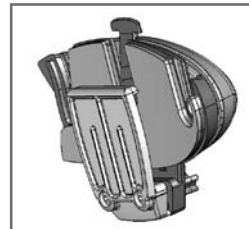

Colocación y extracción del Midland BT2

El BT2 se coloca fácilmente, basta deslizar el dispositivo sobre el soporte de fijación, independientemente del sistema de fijación utilizado, sea mediante adhesivo o pinza de presión.

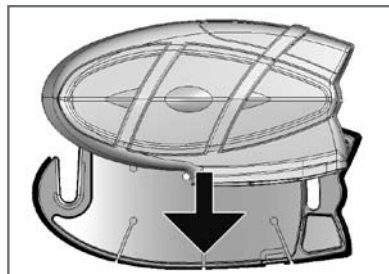

El dispositivo BT2 mantiene perfectamente su posición, gracias al clip de seguridad que se encuentra en la parte superior de la peana/soporte (A).

Para retirar el BT2 de su soporte, basta presionar ligeramente el clip de seguridad y deslizar el dispositivo hacia arriba.

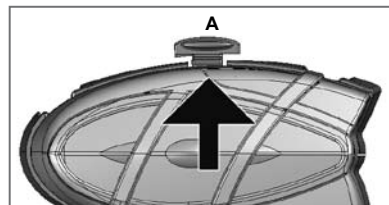

Configuraciones Típicas del BT2



1. Midland BT2 “solo piloto”

- › Conexión Bluetooth con el teléfono, GPS, reproductor MP3 o a un teléfono con MP3 para escuchar música.
- › Conexión vía cable para iPod o reproductor MP3.
- › Función Intercom Moto a Moto hasta una distancia de 200 m.
- › Conexión a un transceptor pmr446 mediante cable o Bluetooth para comunicación entre varias motos hasta una distancia de 5 Km



2. Midland BT2 TWIN “piloto y pasajero”

- › Función Intercom entre Piloto y Pasajero.
- › Conexión Bluetooth para Piloto y Pasajero en función de las exigencias de cada uno: GPS para el Piloto y cada uno puede conectar su propio teléfono o su reproductor estéreo de música vía Bluetooth o cable. Por lo tanto, el piloto puede enlazar el GPS, ambos pueden enlazar su teléfono y un reproductor MP3 y, al mismo tiempo, activar la función de Intercom



3. Midland BT2 Bike-to-bike; “Pilots and passengers equipped with Midland BT2 and PMR446 transceivers”

- › Rider to Pillion intercom system
- › Bluetooth connections for Rider and Pillion depending on needs: each connection is fit for mobile phone, driver's GPS system and MP3 stereo player or mobile phone with MP3 feature (to listen to music)
- › Wired connection for stereo music player (iPod/MP3 player)
- › Group communication (“bike to bike”): it is possible to connect a PMR446 transceiver to all motorbikes in order to be able to communicate as a group. The PMR446 transceiver can be connected in Bluetooth or wired mode to both the rider's or pillion's unit.

Consideraciones generales sobre la prioridad

Midland BT2 es un dispositivo Bluetooth que puede ser sincronizado con otro dispositivo Bluetooth con diferente funcionalidad: teléfono, GPS, MP3, etc... En base a la tipología del dispositivo, el Midland BT2 asigna la prioridad de funcionamiento (por ejemplo, el teléfono tiene prioridad sobre la música). Esto quiere decir que, en caso de recibir una llamada telefónica, la música dejará de sonar para poder atender la llamada. Podemos definir tres prioridades en función de nuestras exigencias:

Dispositivo con prioridad 1 (Alta)

El teléfono y el GPS por defecto siempre tienen Alta prioridad sobre cualquier otro dispositivo conectado. Cuando recibimos una llamada o una indicación del navegador, este interrumpirá cualquier otra comunicación activa. El dispositivo con prioridad 1 debe ser emparejado con el BT2 utilizando el botón “Teléfono”.

Dispositivo con prioridad 2 (Media)

Esta prioridad corresponde sólo a otro BT2 en la modalidad

de Intercom. Cuando la función Intercom está activada, cortará cualquier otra comunicación excepto las asignadas con prioridad 1. Se puede modificar esta función de prioridad siguiendo las instrucciones del capítulo "Configuraciones especiales". Los dos Midland BT2 se pueden emparejar mediante los pulsadores "Volumen+" y "Volume -"

Dispositivo con prioridad 3 (Baja)

Un reproductor MP3, un adaptador Bluetooth o un transceptor pmr446 tienen una prioridad Baja, lo cual significa que, una llamada telefónica o indicación del navegador (Prioridad 1) o la apertura de la función Intercom (Prioridad 2), se antepondrán a los dispositivos con prioridad 3.

El dispositivo con prioridad 3 se debe activar mediante el pulsador "AUX" del BT2.

El Midland BT2 también permite conexión vía cable. Este tipo de conexión tiene una prioridad muy baja, y se cortará cada vez que se active cualquiera de las conexiones Bluetooth.

Encendido y apagado del MIDLAND BT2

El BT2 se enciende manteniendo pulsada durante 3 segundos la tecla "Intercom".

Para apagar el dispositivo es necesario pulsar simultáneamente las teclas "Intercom" e "AUX", de este modo evitamos que accidentalmente apaguemos el dispositivo, especialmente cuando usamos guantes.

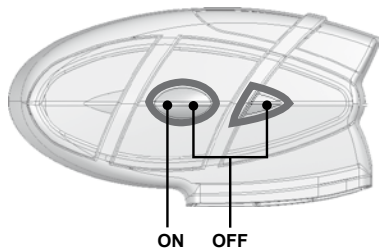

Encendido:

- › Mantenga pulsada durante 3 segundos la tecla "Intercom" hasta que la luz azul se quede encendida.

Apagado:

- › Mantenga pulsadas durante tres segundos aproximadamente las teclas "Intercom" e "AUX", hasta que la luz roja parpadee tres veces.

SINCRONIZACIÓN DEL DISPOSITIVO BLUETOOTH

El Midland BT2 es un dispositivo Bluetooth que puede ser sincronizado con otros dispositivos Bluetooth.

Antes de iniciar este procedimiento el BT2 debe estar en modo sincronización/emparejamiento (Setup)

Esta modalidad únicamente permite la función de sincronización. Para poder utilizar posteriormente el BT2 deberá salir de la modalidad "Setup" y pasar al modo "Utilización".

Modalidad de sincronización (setup)

Apague el BT2. Mantenga pulsado el botón central (Intercom) durante aproximadamente 7 segundos hasta que la luz roja se quede encendida. Ahora el modo "Sincronización" (Setup) está activado y puede vincularse a otro dispositivo. If the devices are

Sincronizar el BT2 a otro BT2

Cuando usted adquiera la versión TWIN del Midland BT2, no deberá efectuar la función de sincronización ya que se suministran por defecto con esta función activada.

Si dispone de dos BT2 que no forman parte del mismo embalaje o que han sido adquiridos por separado, primero deberá sincronizarlos para que sean operativos entre sí.

Con el BT2 en la modalidad de "Sincronización" (luz roja encendida), deberá pulsar y mantener pulsada la tecla "Volumen+" del primer dispositivo, hasta que la luz roja y azul parpadeen alternativamente; pulse y mantenga pulsada la tecla "Volumen-" del otro dispositivo hasta que la luz roja y azul parpadeen alternativamente. En este momento, los dos dispositivos están en fase de sincronización. Si hemos realizado el proceso de forma correcta, pasados unos segundos, la luz azul se mantendrá encendida durante un segundo y, acto seguido, volverá a mostrar la luz roja esperando la sincronización con otro dispositivo o para realizar otra

Sincronización a un teléfono

1. Active en su teléfono la función de búsqueda de dispositivos Bluetooth. Esta función dependerá de la marca y modelo de su teléfono (diríjase al manual del teléfono).

2. Con el BT2 en modalidad de “Sincronización”, mantenga pulsada la tecla “Teléfono” de su BT2 hasta que la luz roja y azul parpadeen alternativamente.
3. Pasados unos segundos, en la pantalla de su teléfono aparecerá “Midland BT2”, selecciónelo y siga las instrucciones de su teléfono para aceptar la sincronización. Cuando le pida el código de sincronización, pulse 0000 (cuatro ceros). El teléfono le confirmará que el proceso de sincronización ha finalizado con éxito.
4. El BT2 retornará a la modalidad Setup (luz roja encendida) para indicar que esta disponible para otras sincronizaciones.

Si usted vincula su teléfono al BT2, esto excluirá la posibilidad de sincronizarlo a un GPS ya que ambos dispositivos tienen prioridad 1 (Alta).

Este problema se puede solucionar fácilmente sincronizando primero su teléfono con el Navegador GPS y después emparejando éste con el Midland BT2. En este caso, la funcionalidad del teléfono se gestionará mediante el Navegador GPS.

Sincronización con un Navegador GPS

En general, el BT2 se puede utilizar con cualquier Navegador GPS que acepte auriculares Bluetooth. El Midland BT2 ha sido testado con éxito con la familia de Navegadores Garmin Zumo y con las versiones 1 y 2 del TomTom Rider.

1. Active en su GPS la modalidad de búsqueda de dispositivo auricular Bluetooth. Esta búsqueda dependerá de la marca y modelo de su GPS (diríjase al manual de instrucciones del GPS).
2. Asegúrese al mismo tiempo de que su BT2 está en la modalidad “Sincronización” (luz roja encendida) y pulse la tecla “Teléfono” del BT2 hasta que las luces roja y azul parpadeen alternativamente.
3. Tras unos segundos, en el display de su Navegador aparecerá “Midland BT2”, selecciónelo y siga las instrucciones de sincronización. Cuando le solicite el código de sincronización, pulse 0000 (cuatro ceros). El GPS confirmará que la sincronización ha finalizado o se ha completado con éxito.
4. El BT2 retornará a la modalidad Setup (luz roja encendida), lo cual indica que está listo para realizar otra sincronización.

Si usted sincroniza su GPS al BT2, excluirá la posibilidad de

sincronizarlo a un teléfono ya que ambos dispositivos tienen prioridad 1 (Alta).

Este problema se puede solucionar fácilmente sincronizando primero su teléfono con el Navegador GPS y después emparejando éste con el Midland BT2. En este caso, la funcionalidad del teléfono se gestionará mediante el Navegador GPS.

Sincronización con un reproductor MP3

1. Active en su reproductor MP3 la modalidad de búsqueda de dispositivos Bluetooth. Esta función depende del modelo y marca de su reproductor (diríjase al manual de instrucciones de su MP3)
2. Asegúrese al mismo tiempo de que su BT2 está en modo “Sincronización” (luz roja encendida) y pulse la tecla “AUX” del BT2 hasta que las luces roja y azul parpadeen alternativamente.
3. Tras unos segundos en el display de su MP3 aparecerá el nombre “Midland BT2”, selecciónelo y siga las instrucciones de sincronización. Cuando le solicite el código de emparejamiento pulse 0000 (cuatro ceros). El MP3 confirmará que la sincronización ha finalizado o se ha completado con éxito.
4. El BT2 retornará a la modalidad setup (luz roja encendida), lo cual indica que está listo para realizar otra sincronización.

Sincronización de la unidad con otros dispositivos Bluetooth

El Midland BT2 se puede sincronizar con otros dispositivos que no sean Bluetooth mediante adaptadores (cualquier producto de audio conectado a un BPA100) o walkie-talkies con el Bluetooth incorporado (Midland 445BT).

1. Active en su dispositivo la modalidad de búsqueda de dispositivos Bluetooth. Esta función depende del modelo y marca del dispositivo que utilice (diríjase al manual de instrucciones de su dispositivo).
2. Asegúrese al mismo tiempo de que el BT2 está en modo “Sincronización” (luz roja encendida) y pulse la tecla “AUX” del BT2 hasta que las luces roja y azul parpadeen alternativamente.
3. La sincronización se completará en unos pocos segundos y el BT2 volverá a modo Setup (luz roja encendida) indicando que está preparado para sincronizarse con otros dispositivos.

Atención: el proceso de búsqueda del dispositivo Bluetooth (luces roja y azul parpadeando) puede durar unos 2 minutos. Si no encuentra ningún dispositivo durante ese tiempo, el BT2 vuelve al modo Setup (luz roja encendida). Para volver a comenzar la búsqueda, repita el proceso de sincronización desde el paso 2. Para cancelar el proceso de sincronización (luz roja y azul parpadeando) y volver al modo Setup en cualquier momento, pulse la tecla "Intercom" dos veces.

Reset de todos los dispositivos sincronizados

En ocasiones puede ser necesario eliminar todos los elementos sincronizados en el BT2 (operación reset). Para realizar esta operación, mantenga pulsadas simultáneamente las teclas "Volumen+" y "Volume-" durante 4 segundos.

Este procedimiento borra todos los dispositivos Bluetooth almacenados en memoria para poder comenzar una nueva sesión de sincronización.

Salir del modo sincronización (setup)

Después de haber sincronizado los dispositivos Bluetooth deseados, debe de salir del modo "Setup" para poder utilizar el BT2.

Mantenga pulsada la tecla Intercom (tecla central) durante 3 segundos. La luz roja se apagará y la azul comenzará a parpadear. Ahora ya puede utilizar normalmente su BT2

RECONEXIÓN DE LA UNIDAD A LOS DISPOSITIVOS BLUETOOTH

Después de haber sincronizado varios dispositivos, puede activarlos y desactivarlos sin tener que repetir el proceso de sincronización. Si ocurre algún fallo de conexión entre los dos dispositivos (por ejemplo si uno de los dispositivos se apaga o está fuera del alcance), no será necesario repetir el proceso de sincronización.

Simplemente, deberá encender el dispositivo o acercarse hasta entrar en cobertura. Si la conexión no se restablece automáticamente, seleccione en su dispositivo Bluetooth (p.e. teléfono móvil, MP3, etc...) el BT2 y restablezca la conexión.

AJUSTE DEL VOLUMEN

El Midland BT2 utiliza tecnología AGC, la cual ajusta el volumen automáticamente dependiendo del ruido ambiente. Además, también se puede ajustar manualmente mediante las teclas "Volumen+" y "Volumen-".

Por ejemplo, puede ajustar el volumen al máximo deseado en ambientes ruidosos (p.e. viajando a alta velocidad), para permitir al sistema AGC cambiar el volumen y usar el ajuste manual como volumen máximo. Esta operación es muy útil porque cada tipo de casco se comporta de modo diferente frente al viento y el ruido ambiente.

USO DE LAS CARACTERÍSTICAS DE LOS DISPOSITIVOS BLUETOOTH

Uso del intercomunicador

Para utilizar el intercomunicador, asegúrese de que las dos unidades estén encendidas y sincronizadas.

Si ha adquirido la versión Individual, siga el proceso de sincronización descrito en la sección anterior.

Prioridad: el Intercomunicador tiene siempre una prioridad más alta, comparada con otras comunicaciones, con la única excepción del teléfono móvil y el navegador. Por lo tanto, la función Intercomunicador desactiva automáticamente las demás comunicaciones.

La función Intercomunicador se desactiva sólo cuando entra una llamada de teléfono o el navegador da alguna instrucción y vuelve a activarse en cuanto finaliza dicha llamada o instrucción.

Atención: algunos teléfonos móviles cortan las llamadas después de unos segundos, lo que quiere decir que la función Intercomunicador puede no estar disponible inmediatamente.

La función Intercomunicador se puede activar de dos maneras:

Activación Manual:

- › Pulse la tecla "Intercom", en una de las dos unidades. La comunicación se activa y permanece activa hasta que vuelva a pulsar la tecla "Intercom" de nuevo. Escuchará 1 tono de audio cuando la función se activa y 2 tonos cuando se desactiva.

Activación por la voz (VOX)

- › Este es el ajuste por defecto. Para comenzar una conversación con el intercomunicador, simplemente comience a hablar. La comunicación se mantiene activa durante todo el tiempo que esté hablando. Si no hay conversación, la función se desactiva después de 1 segundo.
- › Para reactivarla, simplemente vuelva a hablar. En este modo, usted puede decidir desactivarlo antes del tiempo predefinido, simplemente pulsando la tecla Intercom una vez.
- › Para desactivar este modo, siga las instrucciones indicadas en la sección “Configuraciones especiales”.

Atención: *cuando utilice la función Intercomunicador, la primera vez que lo active (vox o manual) la comunicación comenzará con un pequeño retardo debido a que los dispositivos deben reconocerse por primera vez. Después de esto, la comunicación comenzará automáticamente.*

Dos unidades BT2 pueden comunicarse hasta una distancia máxima de 200 metros. Por lo tanto, se pueden utilizar para una comunicación moto a moto. El alcance máximo depende del entorno donde se usen las unidades BT2

Uso de la función teléfono

Para utilizar la función teléfono, asegúrese de que las dos unidades estén encendidas y sincronizadas correctamente, siguiendo el proceso descrito en la sección “Sincronización con un teléfono móvil”.

Atención: *la información suministrada en esta sección, se refiere al establecimiento de una comunicación directa entre el BT2 y un teléfono móvil. Si el teléfono móvil está conectado vía navegador, solamente se podrá gestionar a través del propio navegador.*

Prioridad: las llamadas son siempre privadas y tienen alta prioridad, lo que significa que las otras comunicaciones se desconectan temporalmente cuando entra una llamada y se restablecen cuando la llamada finaliza.

Responder una llamada

Cuando escuche el tono de llamada, puede contestar de dos formas diferentes:

- › **Vocalmente:**
- › Simplemente diga una palabra para responder y comience a hablar. Recuerde que sólo puede hacerlo después del ter-

cer “ring”. Tenga en cuenta que algunos teléfonos pueden no soportar la respuesta por voz

› Manualmente:

Pulse la tecla “Teléfono” y comience a hablar.

Atención: *Recuerde que sólo puede responder una llamada después del tercer “ring”.*

Rechazar una llamada

Si no desea responder, puede dejar sonar el teléfono o pulsar la tecla “Teléfono” durante unos segundos (escuchará un tono de confirmación).

Realizar una llamada

Hay varios modos para realizar una llamada.

Desde el teclado del teléfono:

Marque el número en el teclado del teléfono.

- › Pulse la tecla “Enviar/Llamar” en el teléfono móvil.
- › Esta forma de realizar una llamada, nunca se debe hacer con el moto en marcha.

Remarcar el último número:

- › Pulse y mantenga pulsada la tecla “Teléfono” durante unos segundos para marcar el último número (escuchará un tono de confirmación).

Realizar una llamada por comando de voz:

- › Pulse brevemente la tecla “Teléfono”. Si su teléfono móvil soporta el perfil de llamadas de voz, tendrá que decir el nombre de a quien desea llamar.

La correcta operación de esta función depende del tipo de casco que utilice (abierto o cerrado) y de la velocidad a la que circula. Le sugerimos realizar unos cuantos test para determinar los mejores ajustes.

Atención: *si está escuchando un reproductor MP3 vía Bluetooth (protocolo A2DP), no podrá usar los comandos “Remarcar el último número” y “Realizar una llamada por comando de voz”, porque las teclas se utilizan para el control del MP3.*

Por lo tanto, si quiere realizar una llamada, tendrá que desactivar la música pulsando la tecla “Intercom” durante 1 segundo (escuchará dos tonos de confirmación) antes de hacer la llamada.

Finalizar una llamada

Hay varias maneras de finalizar una llamada:

- › Espere a que la otra persona corte la comunicación.
- › Pulse brevemente la tecla “Teléfono” (escuchará un tono de confirmación).
- › Pulse la tecla “End” del teléfono móvil. (Esta forma de fi-

nalizar una llamada, nunca se debe hacer con la moto en marcha)

Llamada telefónica a tres

La función Intercomunicador se desactiva temporalmente mientras hay una llamada en curso. Sin embargo, se pueden añadir otros usuarios a la conversación activando la función comunicación a tres.

Una vez se establece la comunicación, pulse brevemente la tecla "Intercom" en el BT2 que ha recibido la llamada (escuchará un tono de confirmación). Para volver a una conversación privada, pulse de nuevo la tecla "Intercom" (escuchará dos tonos de confirmación).

Uso del MP3 de su teléfono móvil

Muchos teléfonos móviles han sido diseñados para usarse como reproductores MP3. Su Midland BT2 soporta los protocolos A2DP y AVRCP que le permiten escuchar la música en estéreo y controlar remotamente la función MP3 de su teléfono móvil.

Puede incluso utilizar las teclas del BT2 para controlar las siguientes funciones:

Play, Pausa, Forward (adelante) y Backward (atrás).

Atención: El control remoto solamente es posible si el reproductor MP3 soporta el protocolo AVRCP.

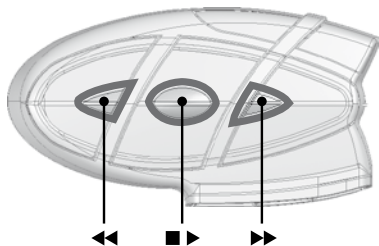

Controles disponibles:

- › Para activar el MP3 conectado, mantenga pulsada la tecla "Intercom" durante 3 segundos.
- › Para activar/detener la música, mantenga pulsada la tecla "Intercom" durante 3 segundos.
- › Para saltar a la siguiente canción, pulse brevemente la tecla "Teléfono".
- › Para saltar a la canción anterior, pulse brevemente la tecla "AUX".

› Para desactivar el reproductor MP3, pulse la tecla "Intercom" (oírás 2 beeps de confirmación)

Para activar el Intercom basta con hablar o, para una activación manual, desactive primero el MP3, pulse la tecla "Intercom" y púlselo otra vez para activar el Intercom

Prioridad: el modo de escuchar música tiene la prioridad más baja comparado con otras conexiones (como las llamadas telefónicas o el intercomunicador). Por lo tanto, la música se desactivará siempre cuando se active cualquier otro tipo de comunicación.

Uso de las funciones de un navegador

Para usar las funciones de un navegador, asegúrese de que las dos unidades estén encendidas y sincronizadas correctamente, siguiendo el proceso de sincronización descrito en la sección "Sincronización de la unidad con un navegador".

Prioridad: la comunicación con un navegador tiene la más alta prioridad, lo que quiere decir que cuando se activa esta comunicación, se desactivan temporalmente el resto de comunicaciones (Intercomunicador, música o walkie-talkie). Una vez que la comunicación con el navegador finaliza, el resto de comunicaciones se restablecen automáticamente.

Escuchar los comandos de voz de su navegador

Las instrucciones de tráfico del navegador se transmiten inmediatamente cortando temporalmente el resto de comunicaciones. Una vez transmitidas esas instrucciones, el BT2 restablece automáticamente las comunicaciones existentes.

Escuchar la música desde su navegador

Los navegadores mas modernos permiten escuchar música mientras no transmiten ninguna información. En este caso, la comunicación con el navegador es continua y tiene la más alta prioridad en comparación con los otros dispositivos activos. Sin embargo, se puede activar el Intercomunicador al mismo tiempo, mientras se escucha la música, solamente pulsando la tecla "Intercom" para abrir la comunicación a tres. Para más información, vea la sección mas abajo "Comunicaciones a tres con el navegador".

Usar un teléfono móvil con un navegador

Si ha sincronizado un navegador con su Midland BT2, no podrá conectar el teléfono móvil directamente al BT2; en su lugar,

deberá conectar el teléfono con el navegador. Haciéndolo así, todas las funciones del teléfono se controlan desde el navegador. Para más información sobre como sincronizar el teléfono con el navegador, diríjase al manual de usuario del navegador.

Comunicaciones a tres con el navegador

La función Intercomunicador se desactiva temporalmente cuando se activa la comunicación con el navegador (indicaciones de tráfico o música). Sin embargo, puede permitir

Escuchar al pasajero, activando la “comunicación a tres”.

Cuando la comunicación con el navegador se activa, pulse brevemente la tecla “Intercom” en el BT2 conectado al navegador (escuchará un tono de confirmación). El pasajero podrá ahora escuchar la misma información/música que oye el piloto. Para volver al modo privado, pulse de nuevo la tecla “Intercom”. Escuchará dos tonos de confirmación.

Uso con otros dispositivos Bluetooth

Prioridad: la comunicación con otros dispositivos Bluetooth tiene una prioridad baja comparada con la del teléfono móvil, navegador o Intercomunicador. Esto quiere decir que la comunicación se desactivará siempre cuando entra una llamada, cuando el navegador da una instrucción o cuando el Intercomunicador está activo.

Atención: *si utiliza el navegador para escuchar música (la comunicación siempre está activa), las comunicaciones con otros dispositivos Bluetooth están desactivadas, ya que tienen una prioridad más baja.*

Utilización de un reproductor MP3 Bluetooth

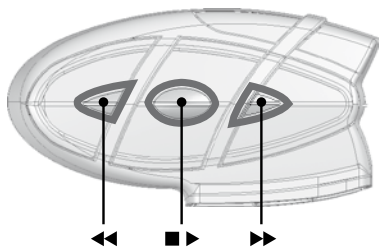

El Midland BT2 soporta el protocolo A2DP que le permite escuchar la música en estéreo y controlar las funciones principales de su MP3 como son: Play, Pausa, Forward (adelante) y Backward (Atrás).

Atención: *el MP3 debe soportar el protocolo AVRCP.*

Controles disponibles:

- › Para activar el MP3 sincronizado, pulse la tecla “Intercom” durante 3 segundos.
- › Para activar/detener la música, pulse y mantenga pulsada la tecla “Intercom” durante 3 segundos.
- › Para saltar a la siguiente canción, pulse brevemente la tecla “Teléfono”.
- › Para saltar a la canción anterior, pulse brevemente la tecla “AUX”
- › Para desactivar el reproductor MP3, pulse la tecla “Intercom” (oír 2 beeps de confirmación)

Para activar el Intercom basta con hablar o, para una activación manual, desactive primero el MP3, pulse la tecla “Intercom” y púlselo otra vez para activar el Intercom

Uso de un adaptador Bluetooth

Su Midland BT2 se puede conectar a un adaptador Bluetooth (como es el BPA100) para utilizarlo con dispositivos de audio sin conexión Bluetooth, como walkie-talkies o navegadores antiguos.

Uso de un walkie-talkie con Bluetooth incorporado

El Midland BT2 se puede conectar a un walkie-talkie con Bluetooth incorporado (como el Midland 445BT) y utilizarlo para comunicaciones de moto a moto. Sincronice el BT2 con el talkie, como se describe en el capítulo “Sincronización con otros dispositivos Bluetooth”, después active la conexión Bluetooth pulsando la tecla adecuada en el talkie. Esto le permitirá transmitir a más larga distancia y con más gente a la vez, mientras sigue disfrutando de la libertad de movimientos que le ofrece la comunicación sin hilos.

UTILIZACIÓN CON ENTRADAS DE AUDIO CON CABLE

El Midland BT2 está equipado también con una entrada de audio por cable (denominada AUX), que se puede usar para conectar una fuente de audio, como una iPod (u otro reproductor MP3) o un transceptor pmr446 para comunicarnos de moto a moto.

Prioridad: la entrada de audio por cable, tiene la prioridad más baja en comparación con el resto de conexiones Bluetooth (incluido el Intercomunicador) y por lo tanto se desactiva siempre cuando una comunicación Bluetooth se activa.

Escuchar la música

Para escuchar la música desde la entrada de cable, conecte la fuente de audio mediante el cable suministrado con el BT2. El nivel de volumen se ajusta automáticamente mediante el sistema AGC, por lo que únicamente tiene que ajustar el nivel de volumen de su reproductor iPod/MP3 a un nivel que le permita escuchar la música a velocidad normal.

Nunca ajuste al máximo el volumen de su iPod/MP3

Consejo: le recomendamos realizar algunas pruebas de ajuste del volumen de su iPod/MP3 para que, a velocidad normal, el volumen en el casco sea el deseado. El sistema AGC variará automáticamente el volumen en función de la velocidad. Acuérdesse de este ajuste para futuros viajes.

Atención: las teclas de ajuste de volumen, (“Volumen +” y “Volume –”), no se pueden utilizar para ajustar el volumen de la entrada de audio por cable. Solamente se ajusta la de los dispositivos Bluetooth conectados.

Activación/Desactivación de la entrada de cable

La entrada de cable se puede activar y desactivar mediante la tecla “AUX”.

- › **Desactivación:** pulse brevemente la tecla “AUX” (escuchará dos tonos de confirmación).
- › **Activación:** pulse brevemente la tecla “AUX” (escuchará un tono de confirmación).

USO DE UN TRANSECTOR PMR446

Para poder usar en walkie-talkie, es necesario comprar un cable específico (se vende por separado) para poder conectar la radio al Midland BT2:

- › Algunos fabricantes utilizan una configuración diferente de los conectores, por lo que le recomendamos que pregunte a su distribuidor por el cable que mejor se adapta a sus necesidades

Para comunicarse con la radio conectada, pulse la tecla de transmisión (PTT) para hablar y suéltela para escuchar. No es posible hablar y escuchar al mismo tiempo. El cable conectado a la radio tiene un PTT remoto que se puede colocar en el manillar de la moto o en su mano (recomendado para el pasajero)

Ajuste el volumen de la radio al nivel deseado, recordando que se ajustará automáticamente por el sistema AGC y que el nivel aumentará automáticamente en función del ruido generado.

CONFIGURACIONES ESPECIALES

El Midland BT2 se puede configurar con ajustes personalizados para cubrir las máximas exigencias del usuario.

En particular, los usuarios expertos pueden configurar las siguientes “funciones avanzadas”:

- › La comunicación a tres activada permanentemente
- › Intercomunicador activado por la voz (VOX)

*Ajustar la sensibilidad del micrófono
Desactivar la función VOX*

Activación permanente de la comunicación a tres

Las comunicaciones Bluetooth con prioridad baja y las comunicaciones mediante la entrada de cable se desactivan cuando el Intercomunicador se activa. Para activar esta función, puede mantener activas las comunicaciones transfiriendo la función de baja prioridad al otro usuario (p.e. al pasajero). Esta función puede ser útil, por ejemplo, si desea mantener comunicaciones con el Intercomunicador y al mismo tiempo hablar utilizando un walkie talkie conectado vía Bluetooth o por cable.

Además, también le permite compartir la música entre el piloto

y el pasajero, teniendo en cuenta que la calidad de la música es “mono” para la segunda persona que comparte la música (vea el capítulo “Compartir la música entre piloto y pasajero” más abajo).

La activación/desactivación de la “comunicación a tres” puede efectuarse desde un solo dispositivo. En este caso, deberá ser ese mismo dispositivo el que finalice la comunicación a tres.

Activación/Desactivación de comunicación a tres

- 1) Apague el BT2. Mantenga pulsada la tecla central (Intercom/on) hasta que la luz roja se encienda permanentemente. Ahora el BT2 está en modo “Sincronización” (Setup).
- 2) Mantenga pulsadas simultáneamente las teclas “Teléfono” y “AUX” durante al menos 3 segundos.
- 3) Si la función estaba activada, se desactiva (luz azul durante 2 segundos).
- 4) Si estaba desactivada, se activa (largos flashes de luz azul).
- 5) Salga del modo “Sincronización” (Setup) pulsando la tecla “Intercom” durante al menos 3 segundos. La luz roja se apaga y la luz azul comienza a parpadear. Ahora puede utilizar el BT2.

Atención: *si el dispositivo Bluetooth es un MP3 estéreo, la comunicación se desactivará siempre cuando el Intercomunicador esté activo. (La comunicación a tres solamente soporta dispositivos “mono”).*

Activación del intercomunicador por voz (Vox)

La función Intercomunicador se puede activar tanto manualmente como vocalmente (VOX). La activación VOX está influenciada por el ruido de fondo y, por lo tanto, por la velocidad, el tipo de moto y el aislamiento que le confiera su casco.

Para un óptimo resultado, se puede seleccionar uno de los 4 siguientes niveles de sensibilidad del micrófono: alto, medio, bajo y muy bajo. El ajuste alto es adecuado para motos poco ruidosas como scooters y motos con carenado. El ajuste bajo es más adecuado para motos ruidosas y sin carenado. El ajuste por defecto del BT2 es “medio”.

También se puede desactivar la función VOX para activar el Intercomunicador y las llamadas de teléfono solamente en modo manual.

Ajuste de la sensibilidad del micrófono (VOX)

- 1) Entre en modo Sincronización (Setup): Apague el BT2. Mantenga pulsada la tecla central (Intercom/on) hasta que la luz ROJA se encienda permanentemente. Ahora el BT2 está en modo “Sincronización”(Setup).
- 2) Pulse brevemente la tecla “AUX” una vez hasta que la luz cambie a AZUL fija.
- 3) Pulse “Volumen+” o “Volumen-” para aumentar o reducir la sensibilidad. Cada vez que pulse los botones de Volumen, la luz ROJA parpadeará para confirmar. Cuando alcance el límite superior o inferior, la luz ROJA no parpadeará al pulsar “Volumen+” o “Volumen-”.
- 4) Pulse de nuevo la tecla AUX para confirmar el ajuste y la luz AZUL parpadeará según su elección: una vez = VOX desactivado / Dos = sensibilidad muy baja / Tres = sensibilidad baja / Cuatro = sensibilidad media / Cinco = sensibilidad alta / Default = sensibilidad media
- 5) La luz cambiará a ROJA fija (modo Setup) y los cambios quedan confirmados.
- 6) Si es necesario, puede volver a ajustar repitiendo desde el punto 2.
- 7) Ahora salga del modo Setup pulsando y manteniendo pulsada la tecla “Intercom” durante al menos 3 segundos. La luz ROJA se apaga y la luz AZUL comienza a parpadear. El BT2 está ahora listo para funcionar.

Desactivación de la función VOX (Intercomunicador y teléfono)

Además de los 4 niveles de sensibilidad del micrófono, hay un quinto estado que le permite desactivar la función VOX. Siga el mismo proceso detallado en el capítulo anterior y, en el paso 3, pulse “Volumen-” para reducir la sensibilidad hasta que la luz ROJA deje de parpadear. Pulse ahora “AUX” y la luz AZUL parpadeará una sola vez, lo cual significa que el VOX se ha desactivado. Siga ahora el procedimiento desde el punto 5.

Para volverlo a activar, realice la misma operación, seleccionando uno de los cuatro niveles de ajuste disponibles (de 2 a 5).

Recomendaciones para usos específicos

El siguiente capítulo proporciona unas cuantas sugerencias para conseguir el máximo de su BT2.

Uso de un transceptor pmr446 en modo Intercomunicador

Si desea utilizar una radio pmr446 para comunicaciones en grupo y mantener simultáneamente la función Intercomunicador activa entre piloto y pasajero, debe recordar que la función Intercomunicador se activa cada vez que habla, mediante la función VOX del BT2.

Por lo tanto, la comunicación mediante el walkie talkie se desactiva mientras hable con su pasajero, porque tiene un nivel bajo de prioridad comparado con el Intercomunicador.

Esto se puede prevenir de dos formas, que son:

Desactivación de la función VOX

Desactive la función VOX, como se ha explicado, para asegurarse que el Intercomunicador no se activará automáticamente cuando hable en la radio pmr446. Para activar la función Intercom usando esta configuración, tendrá que pulsar la tecla Intercom. (Esta operación desactiva la comunicación por radio, la cual se activará automáticamente cuando se desactive la función Intercom).

¡Atención! Si desactiva la función VOX, solamente podrá responder llamadas entrantes pulsando la tecla "Teléfono".

Activación permanente de la comunicación a tres

Si activa esta función (como se ha explicado antes), cada vez que hable se activa el intercomunicador, pero las comunicaciones mediante una radio no se desactivan. Esto quiere decir que puede compartir la señal de la radio entre piloto y pasajero.

Compartir la música entre Piloto y Pasajero

Si quiere compartir la misma música entre piloto y pasajero siga estos simples pasos:

- 1) Conecte el reproductor de música a la unidad de uno de ellos mediante la entrada de cable a través de la toma AUX.
- 2) Active la función "comunicación a tres" (vea los capítulos anteriores) en la unidad a la que se ha conectado el reproductor de música.
- 3) Active el Intercom y la música se comparte.

Atención: *Sólo aquellos que estén conectados a la música vía cable podrán escucharla en estéreo*

Atención: *No se puede compartir música si la fuente es un reproductor estéreo Bluetooth (A2DP)*

SEÑALES ACÚSTICAS Y LUMINOSAS

Indicaciones luminosas	Estado
Generales	
Ninguna indicación (luz apagada)	BT2 apagado / BT2 completamente descargado
Luz azul parpadeando cada 3 segundos	BT2 encendido (en espera)
Luz roja parpadeando cada 3 segundos	En espera – batería descargada
Luz roja parpadea 3 veces	BT2 apagándose
Luz roja y azul parpadeando a la vez cada 3 segundos	BT2 activo (Intercom, teléfono o conexión Bluetooth)
Luz roja y azul parpadeando a la vez y un parpadeo rojo	BT2 activo y batería descargada
Luz roja parpadeando cada 2 segundos	BT2 en carga
SETUP	
Luz roja fija	Modo “Setup” activo
Luces roja y azul parpadeando	Modo “Sincronización” (búsqueda de dispositivos Bluetooth)
Luz azul fija durante 2 segundos	Enlazado con éxito / Reset de dispositivos enlazados / Comunicación a 3 habilitada
Luz azul con parpadeo largo	Comunicación a tres desactivada
Señalización audio	
Estado	
Tono ascendente (bajo-alto)	BT2 encendiéndose
Tono descendente (alto-bajo)	BT2 apagándose
1 tono	Intercom activado
2 tonos	Intercom desactivado

FUNCIONALIDAD

Si desea esta función...	...debe hacer esto
Generales	
Encender el BT2	Mantenga pulsado el botón “Intercom” durante 3 segundos (luz azul parpadea)
Apagar el BT2	Mantenga pulsados los botones “Intercom” e “AUX” durante 3 segundos (la luz roja parpadea 3 veces)
Subir Volumen	Pulsar o mantener pulsado el botón “Volumen+”
Bajar Volumen	Pulsar o mantener pulsado el botón “Volumen-”

Teléfono móvil	
Responder a una llamada	Pulsar el botón "Teléfono" / pronunciar una palabra
Rechazar una llamada	Mantener pulsado el botón "Teléfono" / permanecer en silencio
Finalizar una llamada	Pulsar el botón "Teléfono"
Marcación por voz (en espera)	Pulsar el botón "Teléfono" y pronunciar el nombre asociado a la agenda
Rellamada del último número (en espera)	Mantener pulsado el botón "Teléfono"
Conversación a 3 (piloto-pasajero-teléfono)	Con la llamada activa, pulsar el botón "Intercom"
Finalizar la conversación a 3	Pulsar nuevamente el botón "Intercom" (no finaliza la llamada)
Navegador GPS	
Todos los controles están en el GPS	
Intercom	
Activar el Intercom	Comenzar a hablar / pulsar el botón "Intercom"
Desactivar el Intercom	Dejar de hablar (después de 60 segundos, la comunicación se corta) / pulsar el botón "Intercom"
Reproductor MP3 Bluetooth	
Activar el MP3/Reproducir y Pausa	Mantener pulsado el botón "Intercom" durante 3 segundos
Avanzar una canción	Pulsar el botón "Teléfono"
Retroceder una canción	Pulsar el botón "AUX"
Desactivar el MP3	Pulsar el botón "Intercom"
Otros dispositivos Bluetooth (adaptadores, transceptores)	
Conexión y desconexión	Mantener pulsado el botón "AUX"
Conexión vía cable	
Activación/desactivación	Pulsar el botón "AUX"
SETUP y SINCRONIZACIÓN	
Entrar en modo SETUP	Con el BT2 apagado, mantener pulsado el botón "Intercom" durante 7 segundos
Enlazar con un teléfono o Navegador GPS	En modo SETUP, mantener pulsado el botón "Teléfono" hasta que la luz azul y roja parpadee alternativamente
Enlazar un dispositivo Bluetooth	En modo SETUP, mantener pulsado el botón "AUX" hasta que la luz azul y roja parpadee alternativamente

Enlazar con otro BT2	En modo SETUP, mantener pulsado el botón “Volumen+” de unos de los BT2 y “Volumen-” en el otro (las luces azul y roja parpadean alternativamente). Cuando enlacen, ambas luces permanecerán en azul durante un segundo
Reset de todos los dispositivos enlazados	En modo SETUP, mantener pulsados los botones “Volumen+” y Volumen-“. La luz azul permanecerá encendida durante 2 segundos
SETUP de configuraciones especiales	
Conversación a 3 siempre activa	En modo SETUP, pulsar el botón “Teléfono” durante 3 segundos. Luz azul encendida fija durante 3 segundos = activa Luz azul parpadeo largo = desactivada
Cambiar la sensibilidad del Vox o desactivarlo	En modo SETUP, pulsar el botón “AUX” (Luz azul fija) Pulse “Volumen+” o “Volumen-” para aumentar o reducir la sensibilidad. Pulse de nuevo la tecla AUX para confirmar el ajuste y la luz AZUL parpadeará según su elección: 1 vez = VOX desactivado 2 veces = sensibilidad muy baja 3 veces = sensibilidad baja 4 veces = sensibilidad media 5 veces = sensibilidad alta
Salir del modo SETUP	Mantener pulsado el botón “Intercom” hasta que la luz roja se apague y la luz azul comience a parpadear

Certificaciones Europeas CE

Este producto cumple la normativa CE de acuerdo con la Directiva RTTE (99/5/EC), y es de uso libre en todos los países del UE. No se permite a los usuarios hacer ningún cambio o modificaciones a la unidad.

Las modificaciones que no están aprobadas por el productor invalidan la tarjeta de garantía.

CTE International SRL, declara, bajo su responsabilidad, que este aparato cumple con lo dispuesto en la Directiva 99/05/CE, del Parlamento Europeo y del Consejo de 9 de marzo de 1999, transpuesta a la legislación española mediante el Real Decreto 1890/2000, de 20 de noviembre
© ALAN COMMUNICATIONS, SA.

Queda prohibida la reproducción total o parcial sin el permiso por escrito del titular.

Para más información, por favor visite nuestra web:

www.midland.es

SOMMAIRE

Caractéristiques techniques du Midland BT2	3
Structure du mode d'emploi.....	4
Chargement des batteries	4
Description du dispositif et du système de fixation.....	4
Configurations typiques du BT2	6
Allumage et coupure du MIDLAND BT2.....	7
Couplage avec des dispositifs Bluetooth (pairing).....	7
Réglage du volume.....	9
Utilisation des fonctions des dispositifs Bluetooth.....	12
Utilisation de l'entrée audio par fil.....	13
Utilisation d'un émetteur-récepteur.....	14
Configurations spéciales	14
Conseils pour des utilisations spécifiques.....	15
Signaux sonores et lumineux / Fonctions.....	16

Midland BT2 Intercom

Merci d'avoir acheté le Midland BT2 Intercom, le premier réel système multimédia sans fil conçu pour le motocycliste.

Midland BT2 est un dispositif à appliquer sur le casque pour communiquer avec des dispositifs Bluetooth comme un téléphone portable, un navigateur GPS, un lecteur MP3 et s'il est associé à un autre Midland BT2 il devient également un système intercom sans fil Pilote/Passager ou bien Pilote/Pilote d'une moto à l'autre jusqu'à 200 m. De plus Midland BT2 dispose également d'une connexion par fil pour brancher un iPod/lecteur MP3 ou un émetteur-récepteur PMR446 pour la communication de moto à moto jusqu'à 5 km.

Midland BT2 est disponible dans deux versions:

- › BT2 Intercom emballage unique avec un seul dispositif
- › BT2 Intercom TWIN emballage double avec deux dispositifs.

En fonction de la version que vous possédez, dans l'emballage vous trouverez:

BT2 Intercom

- › 1 dispositif de communication BT2
- › 1 kit audio comprenant deux haut-parleurs stéréo, microphone monté sur tige rigide et microphone à fil
- › 1 système d'accrochage au casque avec adhésif double face
- › 1 système d'accrochage au casque avec pince
- › 1 câble audio stéréo pour brancher un iPod ou tout autre lecteur MP3
- › 1 alimentation murale mini USB
- › Protection contre le vent en mousse pour le microphone, clé mâle six pans et velcro pour le montage

BT2 Intercom TWIN

- › 2 dispositifs de communication BT2
- › 2 kits audio comprenant deux haut-parleurs stéréo, microphone monté sur tige rigide et microphone à fil
- › 2 systèmes d'accrochage au casque avec adhésif double face
- › 2 systèmes d'accrochage au casque avec pince
- › 2 câbles audio stéréo pour brancher un iPod ou tout autre lecteur MP3
- › 1 alimentation murale mini USB avec double poste de charge
- › Protection contre le vent en mousse pour le microphone, clé mâle six pans et velcro pour le montage

Les dispositifs de l'emballage TWIN sont déjà couplés entre eux pour pouvoir activer immédiatement la fonction Intercom.

Caractéristiques techniques du Midland BT2

Générales:

- › Bluetooth ver. 2.0 stéréo (protocole Headset/Handsfree/A2DP)
- › Système AGC pour le contrôle automatique du volume en fonction du bruit de fond
- › Activation de la communication vocale (VOX) ou manuelle
- › Appel téléphonique privé ou bien partagé (communication à trois)
- › Commandes manuelles pour: activation téléphone, interphone et connexion par fil
- › Entièrement résistant à l'eau
- › Batterie au Lithium avec une autonomie de 8 heures de conversation (1 semaine en standby)
- › Temps de charge 4 heures environ
- › Dimension: Longueur: 87 mm – Largeur: 47 mm – Epaisseur: 16 mm

Connexions Bluetooth:

- › Avec un dispositif identique pour le mode Intercom Pilote-Passager ou de Moto à Moto jusqu'à 200 m
- › Avec dispositif Bluetooth:
 - Téléphone portable, GPS (Garmin Zumo et TomTom Rider 1 et 2), lecteur MP3 stéréo (avec protocole A2DP)
 - Émetteurs-récepteurs PMR446 (avec Bluetooth intégré ou externe) pour les communications de groupe de moto à moto

Connexions par fil:

- › Pour source audio stéréo (iPod/lecteur MP3)
- › Pour émetteurs-récepteurs PMR446 (avec câble en option)

Attention: avant d'utiliser votre BT2 pour la première fois, n'oubliez pas de le charger pendant au moins 4 heures.

Attention: le Midland BT2 a été conçu pour résister à l'eau/la pluie. Vérifiez toujours que les petits bouchons en caoutchouc de protection des prises sont bien à leur place en cas de pluie.

Structure du mode d'emploi

Le manuel se divise en 5 sections principales:

- › Description du dispositif et système de fixation
- › Couplage (Pairing) avec les dispositifs Bluetooth
- › Utilisation des dispositifs Bluetooth
- › Utilisation de l'entrée audio par fil
- › Configurations spéciales

Pour une configuration plus simple de votre BT2 nous nous conseillons de suivre la même séquence que la structure du manuel:

- › **Première étape:** fixer le dispositif au casque en suivant les instructions de la section «**Description du système de fixation au casque**»
- › **Deuxième étape:** coupler les dispositifs Bluetooth (comme par exemple téléphone portable ou GPS) au BT2. Suivre la procédure spécifique dans le chapitre «**Couplage aux dispositifs bluetooth (couplage)**», relative aux dispositifs Bluetooth que vous possédez.
- › **Troisième étape:** une fois terminée la phase de couplage (pairing) vous pouvez passer au chapitre «**Utilisation des fonctions des dispositifs bluetooth**» pour vérifier les fonctions spécifiques liées aux dispositifs couplés auparavant.
- › **Quatrième étape:** si vous avez également des dispositifs à fil, vous pouvez consulter le chapitre «**Utilisation de l'entrée audio a fil**»
- › **Cinquième étape:** s'il s'avère nécessaire d'utiliser des fonctions avancées, vous pouvez consulter le chapitre «**Configurations spéciales**»

Chargement des batteries

S'assurer que l'unité est complètement rechargées avant de l'utiliser pour la première fois. Recharger pendant au moins 5-6 heures avant la toute première utilisation. Habituellement 4 heures suffisent pour une recharge complète.

Recharger l'unité en branchant le chargeur secteur dans la prise de recharge (soulever le couvercle en plastique pour brancher la fiche).

- › Le voyant rouge sur l'unité clignotera quand le chargement commencera.
- › Laisser l'appareil se recharger jusqu'à ce que le voyant rouge s'éteigne.
- › Quand le chargement est terminé, enlever l'appareil du chargeur.

Description du dispositif et du système de fixation

Description BT2

Le dispositif BT2 est équipé, sur la partie frontale, de 5 boutons multi-fonctions et dans la partie inférieure de trois connexions à fil.

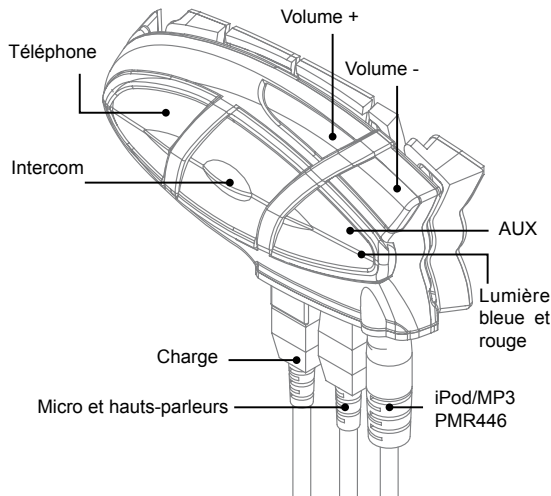

Description de la fonction des boutons:

- › Téléphone: Permet d'activer/de désactiver et de contrôler les différentes fonctions du téléphone portable
- › Intercom: Permet l'activation/la désactivation de la fonction Intercom et la gestion de la communication à trois
- › AUX: Permet l'activation/la désactivation de l'entrée audio à fil
- › Volume+: Permet d'augmenter le volume
- › Volume -: Permet de diminuer le volume

Description des connexions à fil

- › Prise charge: Permet de charger le dispositif au moyen de l'alimentation mini USB standard
- › Prise kit audio: Permet la connexion du kit audio (casques stéréo et microphone)
- › Prise audio auxiliaire (AUX): Permet la connexion d'une source audio comme un iPod/lecteur MP3 stéréo ou un émetteur-récepteur PMR446

Description kit audio

Le système audio se compose de deux haut-parleurs stéréo ultra fins et de deux microphones interchangeables, l'un monté sur tige et l'autre à fil. Le mini connecteur du microphone vous permet de brancher facilement le microphone le plus adapté à votre casque.

Attention, positionnez-les de manière à ne pas couvrir entièrement les oreilles, vous devez toujours pouvoir entendre les bruits/indications en provenance de la route.

Le microphone peut être fixé au casque de deux manières:

Microphone monté sur tige. Positionnez la partie avec le velcro/l'adhésif entre le rembourrage et la partie rigide du casque, de manière à ce que le microphone soit bien positionné face à la bouche, avec le symbole blanc tourné vers la bouche. Ce type de microphone est adapté aux casques Jet et Modulaires.



Microphone à fil. Positionnez le microphone, grâce au velcro et à l'adhésif, à l'intérieur du casque en face de la bouche. Ce type de microphone est plus indiqué pour les casques intégraux.



Haut-parleurs stéréo. Les deux haut-parleurs stéréo sont équipés de velcro et d'adhésif pour un montage simple à l'intérieur du casque.

Pour finir le kit audio doit être branché, au moyen du connecteur en L au Midland BT2 Intercom dans la prise centrale. Le connecteur est extrêmement flexible et il permet l'adaptation aux différents casques disponibles sur le marché.

Description du système de fixation au casque

Le Midland BT2 est livré avec deux différents systèmes de fixation au casque: un avec adhésif double face et l'autre avec un système d'accrochage à pince.

Le système de fixation permet d'«accrocher» de façon sûre le dispositif BT2 à votre casque et de le sortir à tout moment pour le charger ou le ranger.

Fixation avec adhésif double face

La plaque de fixation présente une partie déjà prévue avec un adhésif double face. Après avoir nettoyé la surface du casque au niveau de la zone sur laquelle on a l'intention de fixer le dispositif, enlevez la pellicule de l'adhésif double face et positionnez la plaque de fixation sur le casque en exerçant une légère pression pendant quelques secondes.

Fixation avec pince

Avec la clé mâle six pans, desserrez les deux vis de la pince et placez la plaque postérieure entre le rembourrage du casque et la calotte externe rigide. Après avoir introduit la pince, serrez les deux vis de manière à ce qu'elle soit stable et bien fixée.

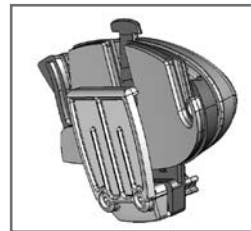

Introduction et décrochage du Midland BT2

Le dispositif BT2 s'accroche au casque en le faisant simplement coulisser vers le bas de manière à ce qu'il entre dans le logement prévu du système de fixation que vous avez choisi (adhésif double face ou à pince).

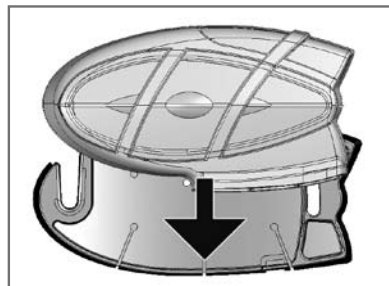

Le dispositif BT2 est maintenu dans son logement grâce au clip d'accrochage spécial placé dans la partie supérieure (A).
Pour décrocher le BT2 il suffit d'appuyer sur le clip d'accrochage et de pousser le dispositif vers le haut.

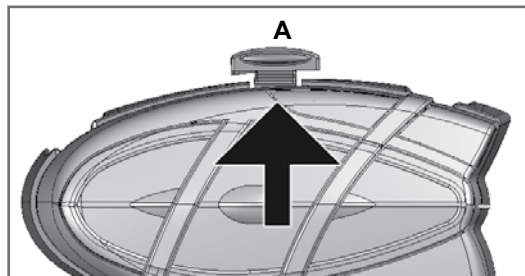

Configurations typiques du BT2



1. Midland BT2 unique «pilote seul»

- › Connexion Bluetooth avec le téléphone portable, avec le GPS et connexion à un lecteur MP3 stéréo ou bien à un téléphone portable avec fonction MP3 pour écouter de la musique.
- › Connexion par fil pour l'iPod/le lecteur MP3 stéréo
- › Fonction Intercom de moto à moto «Les deux pilotes peuvent communiquer entre eux jusqu'à 200 m de distance»
- › Connexion à des émetteurs-récepteurs PMR446 via Bluetooth ou par fil pour les communications de moto à moto jusqu'à 5 km de distance



2. Midland BT2 en couple «pilote et passager»

- › Fonction Intercom Pilote et Passager
- › Connexions Bluetooth pour le pilote et pour le passager en fonction des exigences: GPS pour le pilote, chacun à son propre téléphone portable et pour tous les deux connexion à un lecteur MP3 stéréo via Bluetooth ou par fil.



3. Midland BT2 de moto à moto «Pilotes et passagers, tous équipés du Midland BT2 et émetteurs-récepteurs PMR446»

- › Fonction Intercom Pilote et Passager
- › Connexions Bluetooth pour le pilote et pour le passager en fonction des exigences: GPS pour le pilote, chacun à son propre téléphone portable.
- › Connexion de groupe «De moto à moto» au moyen du branchement à un émetteur-récepteur PMR446. Le branchement du PMR446 peut être fait indifféremment au dispositif du pilote ou à celui du passager.
- › L'émetteur-récepteur PMR446 peut être relié via Bluetooth ou bien par fil.

Considérations générales en matière de priorité

Le Midland BT2 est un dispositif Bluetooth pouvant être couplé à d'autres dispositifs Bluetooth avec des fonctions différentes: téléphone portable, GPS, lecteur MP3, etc. En fonction du type de dispositif, le Midland BT2 attribue des priorités de fonctionnement, par exemple l'appel téléphonique est prioritaire par rapport à la musique, cela veut dire que si un appel arrive, la musique est interrompue pour pouvoir répondre. Trois priorités d'utilisation ont donc été définies pour satisfaire les principales exigences.

Dispositif avec priorité 1 (Élevée)

Le téléphone portable ou le GPS de par leur nature doivent avoir la priorité la plus élevée sur tout autre dispositif relié. Quand un appel ou une indication du navigateur arrive, tout autre communication active doit être interrompue. Les dispositifs avec priorité 1 doivent être couplés au BT2 à l'aide du bouton «Téléphone».

Dispositif avec priorité 2 (Moyenne)

A cette priorité correspond uniquement un autre BT2 avec la fonction d'Intercom. Quand la fonction Intercom est activée, toutes les autres communications seront fermées à l'exception de celles avec priorité 1 (Élevée). Il est possible de modifier cette condition en suivant la procédure décrite dans le chapitre «Configurations spéciales». Le couplage entre deux Midland BT2 a lieu en utilisant les boutons «Volume +» et «Volume -».

Dispositif avec priorité 3 (Basse)

Un lecteur MP3, un adaptateur Bluetooth ou un émetteur-récepteur PMR446 ont une priorité basse, par conséquent ils seront interrompus à l'arrivée d'un appel ou d'une indication GPS (priorité 1) ou lors de l'ouverture de la communication Intercom (priorité 2).

Les dispositifs avec priorité 3 doivent être couplés au BT2 à l'aide du bouton «AUX».

Pour finir le Midland BT2 accepte également les dispositifs audio reliés par fil. Cette dernière connexion a la priorité la plus basse en absolu et elle est interrompue chaque fois qu'une connexion Bluetooth est ouverte.

Allumage et coupure du MIDLAND BT2

Le BT2 peut être allumé en tenant le bouton «Intercom» appuyé. Par contre pour l'éteindre il faut appuyer simultanément sur les deux boutons «Téléphone» et «Intercom». Ainsi il est impossible d'éteindre le dispositif par inadvertance durant l'utilisation (une chose qui pourrait se produire, en particulier si on utilise des gants).

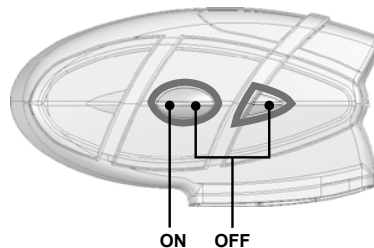

Allumage:

- › Maintenir le bouton «Intercom» appuyé pendant environ 3 secondes jusqu'à ce que la lumière BLEUE clignotante s'allume.

Coupure:

- › Maintenir les boutons «Intercom» et «AUX» appuyés simultanément pendant environ 3 secondes jusqu'à ce que la lumière ROUGE clignote à trois reprises.

Couplage avec des dispositifs Bluetooth (pairing)

Le Midland BT2 est un dispositif Bluetooth pouvant être couplé à d'autres dispositifs Bluetooth.

La procédure prévoit que le BT2 entre d'abord en mode de couplage (Setup). Dans ce mode les seules opérations autorisées sont celles de couplage. Après avoir couplé les éventuels dispositifs Bluetooth pour pouvoir utiliser le BT2 il est nécessaire de quitter le mode «Setup» et de passer à celui d'«Utilisation».

Mode de couplage (setup)

Eteindre le BT2. Maintenir le bouton central (Intercom) appuyé jusqu'à ce que la lumière devienne de couleur rouge fixe. Le BT2 est alors en mode «Couplage» (Setup), prêt à être couplé à d'autres dispositifs.

Couplage à un autre BT2

Les deux dispositifs présents dans le même paquet (Midland BT2 Intercom TWIN) sont déjà couplés entre eux et prêts à l'utilisation, par conséquent il n'est pas nécessaire d'activer cette procédure de couplage.

Par contre si les dispositifs ne font pas partie du même paquet ou si vous avez acheté un autre BT2 à un autre moment (par exemple pour le passager), vous devez d'abord effectuer la procédure de couplage.

Avec le BT2 en mode «Couplage» (lumière rouge allumée fixe), maintenir appuyé le bouton «Volume +» sur le premier dispositif jusqu'à ce que la lumière se mette à clignoter alternativement rouge et bleue. Maintenir le bouton «Volume -» appuyé sur l'autre dispositif jusqu'à ce que la lumière rouge et bleue se mette à clignoter en alternance. Les deux dispositifs sont alors en phase de couplage. Si le couplage a été fait de la manière correcte, sur tous les deux s'allume, pendant une seconde, la lumière bleue puis elle retourne en mode couplage avec la lumière rouge fixe.

Couplage à un téléphone portable

1. Activez sur votre téléphone le mode de recherche des dispositifs Bluetooth. Cette fonction dépend de la marque et du modèle de votre téléphone (reportez-vous au mode d'emploi du téléphone).
2. Avec le BT2 déjà en mode «Couplage», appuyer sur le bouton «Téléphone» sur BT2 jusqu'à ce que la lumière se mette à clignoter en rouge et bleu.
3. Au bout de quelques secondes sur le téléphone s'affichera le nom "Midland BT2", sélectionnez-le et suivez les instructions de votre téléphone portable pour accepter le couplage. Lorsqu'il vous est demandé, saisissez le code de couplage: 0000 (quatre zéros). Le téléphone confirmera si le processus de couplage a été réussi.
4. Le BT2 reviendra en mode setup (lumière rouge fixe) et sera prêt pour d'autres couplages.

Le couplage d'un téléphone portable exclut la possibilité de coupler au BT2 également un navigateur GPS car tous les deux sont des dispositifs avec priorité 1 (élevée).

Cette limite peut être facilement surmontée en couplant le téléphone directement au navigateur GPS, puis en couplant ce dernier au Midland BT2. Dans ce cas les fonctions du téléphone sont gérées directement sur le navigateur GPS.

Couplage à un navigateur GPS

En général il est possible de coupler n'importe quel navigateur GPS qui accepte un écouteur Bluetooth.

Le Midland BT2 a été testé avec succès avec la famille de navigateurs GPS ZUMO de Garmin et le TOMTOM Rider 1 et 2.

1. Activez sur votre GPS le mode de recherche des dispositifs écouteurs Bluetooth. Cette fonction dépend de la marque et du modèle de votre GPS (reportez-vous au mode d'emploi du GPS).
2. En même temps appuyez sur le bouton «Téléphone» sur le BT2 jusqu'à ce que la lumière rouge et bleue se mette à clignoter.
3. Au bout de quelques secondes sur le GPS s'affichera le nom "Midland BT2", sélectionnez-le et suivez les instructions pour accepter le couplage. Lorsqu'il vous est demandé, saisissez le code de couplage: 0000 (quatre zéros). Le GPS confirmera si le processus de couplage a été réussi.
4. Le BT2 revient en mode setup (lumière rouge fixe) prêt pour d'autres couplages.

Le couplage d'un navigateur GPS exclut la possibilité de coupler au BT2 également un téléphone portable car tous les deux sont des dispositifs avec priorité 1 (élevée).

Cette limite peut être facilement surmontée en couplant le téléphone directement au navigateur GPS, puis en couplant ce dernier au Midland BT2. Dans ce cas les fonctions du téléphone sont gérées directement sur le navigateur GPS.

Le couplage à un navigateur GPS exclut la possibilité de coupler au BT2 un téléphone portable.

Cette limite peut être facilement surmontée en couplant le téléphone directement au navigateur GPS, puis en couplant ce dernier au BT2. Dans ce cas les fonctions du téléphone sont gérées directement sur le navigateur GPS.

Couplage à un lecteur MP3

1. Activez sur votre lecteur MP3 le mode de recherche des dispositifs Bluetooth. Cette fonction dépend de la marque et du modèle, par conséquent reportez-vous au mode d'emploi du lecteur MP3.
2. En même temps appuyez sur le bouton «AUX» sur le BT2 jusqu'à ce que la lumière rouge et bleue se mette à clignoter.
3. Au bout de quelques secondes sur le lecteur MP3 s'affichera le nom "Midland BT2", sélectionnez-le et suivez les instructions pour accepter le couplage. S'il vous est

demandé, saisissez le code de couplage: 0000 (quatre zéros). Le lecteur MP3 confirmera si le processus de couplage a été réussi.

4. Le BT2 revient en mode setup (lumière rouge fixe) prêt pour d'autres couplages.

Couplage à d'autres dispositifs Bluetooth

Le Midland BT2 peut être couplé à d'autres dispositifs Bluetooth, tels qu'un lecteur MP3 stéréo, des adaptateurs Bluetooth (ex.: BPA100) ou bien des émetteurs-récepteurs avec Bluetooth intégré (ex.: Midland 445BT).

1. Activez le mode couplage sur le dispositif Bluetooth. Cette fonction dépend de la marque et du modèle, par conséquent reportez-vous au mode d'emploi de l'appareil Bluetooth.
2. Simultanément appuyez sur le bouton «AUX» sur le BT2 jusqu'à ce que la lumière rouge et bleue se mette à clignoter.
3. Au bout de quelques secondes le couplage est terminé et le BT2 revient en mode setup (lumière rouge fixe) prêt pour d'autres couplages.

Attention: le processus de recherche d'un autre dispositif (lumière rouge et bleue clignotante) dure environ 2 minutes, après quoi si aucun dispositif n'est trouvé, le BT2 revient en mode setup (lumière rouge fixe). Répéter alors la procédure, en repartant du point 2. Si vous voulez interrompre la procédure de couplage (lumière rouge et bleue clignotante) et revenir à la phase de set up (lumière rouge fixe), appuyez 2 fois sur le bouton «Intercom».

Réinitialisation de tous les dispositifs couplés

Il pourrait s'avérer nécessaire d'éliminer toutes les références de couplage enregistrées dans le BT2 (réinitialisation). Pour cela vous devez maintenir appuyé simultanément les boutons «Volume +» et «Volume -» pendant 4 secondes, la lumière bleue s'allumera fixe pendant une seconde. A partir de ce moment-là, le BT2 n'aura plus aucun dispositif Bluetooth en mémoire et vous pourrez effectuer une nouvelle session de couplage (pairing).

Quitter le mode couplage (setup)

Après avoir terminé le couplage avec les différents dispositifs Bluetooth, il est nécessaire de quitter le mode «Setup» pour pouvoir utiliser le BT2.

Maintenir le bouton Intercom (bouton central) appuyé pendant 3 secondes. La lumière rouge s'éteint et à sa place la lumière bleue clignote. Vous pouvez maintenant utiliser le BT2.

Reconnexion aux dispositifs Bluetooth

Après avoir couplé avec succès les dispositifs, vous pouvez les éteindre et les rallumer sans devoir répéter la procédure de couplage (pairing). Si pour une raison ou une autre les deux dispositifs perdent la connexion entre eux (ex.: si on éteint un dispositif ou si on dépasse la distance maximale autorisée), il n'est pas nécessaire de refaire la procédure de couplage (pairing), mais dans de nombreux cas la reconnexion a lieu de manière automatique, il suffit de rallumer le dispositif ou de rentrer dans la portée et la connexion reprend. Si cela ne se produit pas, il est nécessaire de revenir dans les réglages du dispositif utilisé (ex. téléphone portable, lecteur MP3, etc.), sélectionner dans la liste le Midland BT2 et activer la connexion.

Réglage du volume

Le Midland BT2 est équipé de la technologie AGC qui règle automatiquement le volume d'écoute en fonction du bruit de fond. Vous pouvez cependant régler manuellement le volume au moyen des boutons «Volume +» et «Volume -». Par exemple vous pouvez régler manuellement le niveau maximal de volume désiré dans les conditions les plus bruyantes (comme à grande vitesse), de cette manière le système automatique AGC variera le volume en utilisant comme valeur maximale la valeur définie par vous manuellement. Ce réglage est utile car la valeur maximale du volume dépend du type et de la qualité du casque utilisé.

Utilisation des fonctions des dispositifs Bluetooth

Utilisation de la fonction intercom

Pour utiliser la fonction Intercom il est nécessaire que les deux dispositifs soient allumés et qu'ils aient été auparavant

couplés entre eux. Si vous avez acheté la version «unique», vous devez suivre la procédure de couplage expliquée dans le chapitre «Couplage à un autre BT2» dans les pages précédentes.

Priorité: la communication Intercom a toujours une priorité plus élevée par rapport aux autres communications, à l'exception du téléphone ou du navigateur GPS. Par conséquent quand la fonction Intercom est activée, toutes les autres communications ouvertes sont fermées. Seulement quand un appel ou une indication vocale du navigateur arrive, la communication Intercom est fermée. Quand la communication téléphonique ou l'indication du GPS se terminent, la fonction Intercom se réactive automatiquement.

Attention: certains téléphones peuvent avoir besoin de quelques secondes avant que la ligne ne soit libérée après la fin de l'appel et donc avant que l'Intercom puisse être réactivé.

Pour activer la communication Intercom il est possible d'utiliser deux modes:

Activation manuelle:

- › En appuyant sur le bouton «Intercom», indifféremment à partir d'un des deux dispositifs, la communication s'active et reste active jusqu'à ce qu'on appuie à nouveau sur le bouton «Intercom». Vous entendrez 1 ton audio pour confirmer l'activation de l'Intercom et 2 tons audio pour confirmer la désactivation.

Activation vocale (VOX):

- › La fonction VOX pour l'activation vocale pour l'Intercom est active par défaut. Il suffit de parler pour ouvrir la communication Intercom qui restera ouverte jusqu'à ce que quelqu'un se mette à parler. Si personne ne parle, au bout d'une minute l'Intercom est automatiquement fermé. Pour rouvrir la communication il suffira de parler à nouveau. Quand l'Intercom est activé par VOX il est toutefois possible de le désactiver sans attendre le laps de temps prédéfini tout simplement en appuyant sur le bouton «Intercom».
- › Il est possible de désactiver la fonction d'activation vocale en suivant la procédure spécifique dans le chapitre «Configurations spéciales».

Attention: la première fois que vous activerez la fonction Intercom (vocale ou manuelle), la communication s'ouvrira avec un léger retard parce que les deux dispositifs doivent d'abord se reconnaître. A partir de la deuxième

activation la communication sera instantanée.

La distance maximale de communication entre les deux dispositifs Midland BT2 est d'environ 200 m en rase campagne. Il est donc possible d'utiliser le BT2 comme intercom entre deux pilotes de «MOTO à MOTO».

Utilisation de la fonction téléphone

Pour utiliser la fonction téléphone il est nécessaire que les deux dispositifs soient allumés et qu'ils aient été auparavant couplés entre eux. Suivez la procédure de couplage expliquée dans les pages précédentes dans le chapitre «Couplage à un téléphone portable».

Attention: les informations reportées dans ce chapitre se réfèrent au branchement direct entre téléphone portable et BT2. Si le téléphone est branché par l'intermédiaire du navigateur GPS, la gestion des fonctions du téléphone peut avoir lieu uniquement par l'intermédiaire du navigateur.

Priorité: l'appel est toujours privé et prioritaire, par conséquent toutes les autres communications sont temporairement interrompues, une fois l'appel terminé les communications interrompues précédemment sont automatiquement réactivées.

Répondre à un appel

Quand vous entendez le téléphone sonner, vous pouvez répondre de deux manières:

Réponse vocale:

Il suffit de prononcer un mot au hasard puis de commencer à parler.

Réponse manuelle:

Appuyer brièvement sur le bouton «Téléphone» et commencer à parler.

Attention: la réponse à l'appel peut avoir lieu seulement après la troisième sonnerie

Refuser un appel

Si vous n'avez pas l'intention de répondre au téléphone, vous pouvez le laisser sonner ou bien appuyer pendant quelques secondes sur le bouton «Téléphone» (vous entendrez un ton audio de confirmation).

Passer un appel

Il existe différentes manières de passer un appel.

Avec le clavier du téléphone:

- › Composer le numéro sur le clavier du téléphone

- › Appuyer sur le bouton «Envoi» du téléphone

Appeler le dernier numéro:

- › Maintenir appuyé pendant quelques secondes le bouton «Téléphone», le dernier numéro utilisé sera rappelé (vous entendrez un ton audio de confirmation)

Appel vocal:

- › Appuyez brièvement sur le bouton «Téléphone», si votre téléphone prend en charge l'appel vocal, il vous sera alors demandé de prononcer le nom du contact que vous voulez appeler.

Le fonctionnement correct de cette fonction peut dépendre du type de casque utilisé (Jet ou Intégral) ou de la vitesse de déplacement. Faites quelques essais pour évaluer les conditions optimales d'utilisation.

Attention: si vous êtes en train d'utiliser un lecteur MP3 relié via Bluetooth, les commandes d'«Appel du dernier numéro» et d'«Appel vocal» ne peuvent pas être utilisées du fait que ces mêmes boutons sont actifs pour commander les fonctions du lecteur MP3. Vous devez donc d'abord couper la musique en appuyant sur le bouton «Intercom» pendant 3 secondes (2 bips sonores confirmera la désactivation) puis vous pourrez passer l'appel.

Mettre fin à un appel

Il existe différentes manières de mettre fin à un appel:

- › Attendre que l'autre personne mette fin à l'appel
- › Appuyer brièvement sur le bouton «Téléphone» (vous entendrez un ton audio de confirmation)
- › Appuyer sur le bouton «Fermé» du téléphone

Communication à trois avec le téléphone

Quand la communication téléphonique est en cours, la fonction Intercom est temporairement fermée. Il est cependant possible d'ajouter le passager à la conversation en activant donc une «communication à trois». Quand la communication téléphonique est en cours, appuyez brièvement sur le bouton «Intercom» sur le dispositif ayant reçu l'appel (vous entendrez 1 ton audio de confirmation). Pour revenir à la communication téléphonique privée, appuyez à nouveau sur le bouton «Intercom» (vous entendrez 2 tons audio de confirmation).

Utilisation de la fonction lecteur MP3 du téléphone portable

De nombreux téléphones portables peuvent être utilisés comme lecteur MP3 stéréo. Le Midland BT2 prend entièrement

en charge les protocoles A2DP et AVRCP qui permettent d'écouter de la musique en stéréo et de commander les principales fonctions du lecteur MP3. En effet il est possible d'utiliser les boutons présents sur le BT2 pour gérer les fonctions suivantes: Lecture, Arrêt/Pause, Avant et Arrière

Attention: le lecteur MP3 Bluetooth doit prendre en charge le protocole AVRCP

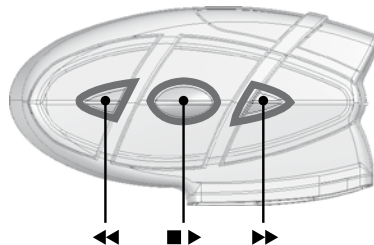

Commandes disponibles:

- › Activation fonction lecteur MP3: appuyer sur le bouton «Intercom» pendant quelques secondes
- › Lecture/Pause de la musique: appuyer deux fois sur le bouton «Intercom»
- › Avancer d'une chanson: appuyer brièvement sur le bouton «Téléphone»
- › Revenir en arrière d'une chanson: appuyer brièvement sur le bouton «AUX»
- › Pour désactiver le lecteur MP3, appuyez sur le bouton "Intercom" (Vous entendez deux Beep de confirmation).

Pour ouvrir une communication Intercom parler tous simplement, pour une activation manuel il faut d'abord désactiver le lecteur MP3 en appuyant sur le bouton Intercom. Appuyez a nouveau pour activer l'Intercom.

Priorité: l'écoute de la musique a une priorité plus basse par rapport à toutes les autres connexions (par exemple: appel téléphonique ou communications Intercom). La musique sera donc toujours interrompue au moment où une autre communication sera ouverte.

Utilisation des fonctions couplées au navigateur GPS

Pour utiliser les fonctions offertes par un navigateur GPS, il est nécessaire que les deux dispositifs soient allumés et qu'ils

aient été auparavant couplés entre eux. Suivez la procédure de couplage expliquée dans les pages précédentes dans le chapitre «Couplage à un navigateur GPS».

Priorité: la communication avec le navigateur GPS a la priorité la plus élevée, par conséquent toute autre communication active (comme par exemple l'Intercom, la musique ou un éventuel émetteur-récepteur) est temporairement fermée. Dès que les indications vocales du GPS cessent, les communications interrompues précédemment sont automatiquement réactivées.

Ecouter les indications vocales du navigateur GPS

Chaque fois que le navigateur envoie les indications routières, celles-ci seront immédiatement disponibles, toute autre communication active sera momentanément interrompue. Dès que les indications vocales du GPS cessent, le BT2 rétablit les communications précédemment interrompues.

Ecouter la musique du navigateur GPS

Les GPS les plus répandus sur le marché permettent également d'écouter de la musique quand il n'y a pas d'indications routières à communiquer. Dans ce cas la communication vers le navigateur est toujours ouverte et elle est prioritaire par rapport aux autres communications actives. Vous pouvez cependant activer la fonction Intercom même quand vous êtes en train d'écouter de la musique (voir le chapitre «Communication à trois avec le navigateur GPS» dans les pages suivantes).

Utilisation du téléphone couplé au navigateur GPS

Si vous avez relié le navigateur GPS au Midland BT2, vous ne pouvez pas relier aussi le téléphone portable mais vous devez relier ce dernier directement au navigateur. De cette manière toute la gestion du téléphone sera prise en charge par le navigateur GPS, par conséquent reportez-vous à la procédure spécifique sur le manuel du navigateur pour coupler un téléphone et pour répondre ou passer un appel.

Communication à trois avec le navigateur GPS

Quand la communication avec le navigateur est active (indications vocales/musique ou appel téléphonique), la fonction Intercom est momentanément fermée. Il est cependant possible d'ajouter le passager à la conversation en activant donc une «communication à trois». Quand la communication est en cours, appuyer brièvement sur le bouton «Intercom» sur le dispositif relié au navigateur (vous entendrez 1 ton audio de confirmation) et le passager écouter

ce que le pilote écoute. Pour revenir à la communication privée, appuyer à nouveau sur le bouton «Intercom» (vous entendrez 2 tons audio de confirmation).

Utilisation d'autres dispositifs Bluetooth

Le Midland BT2 peut être couplé à d'autres dispositifs Bluetooth, tels qu'un lecteur MP3, des adaptateurs Bluetooth (ex.: BPA100) ou bien des émetteurs-récepteurs avec Bluetooth intégré (ex.: Midland 445BT). Pour utiliser ces dispositifs il est nécessaire que les deux appareils soient allumés et qu'ils aient été auparavant couplés entre eux. Suivez la procédure de couplage expliquée dans les pages précédentes dans le chapitre «Couplage à d'autres dispositifs Bluetooth».

Les dispositifs couplés peuvent être activés ou désactivés sans perdre le couplage, tout simplement en utilisant le bouton «AUX»:

- › Désactivation: maintenir appuyé pendant 3 secondes le bouton AUX (vous entendrez 2 tons audio de confirmation)
- › Activation: maintenir appuyé pendant 3 secondes le bouton AUX (vous entendrez 1 ton audio de confirmation)

De cette façon le dispositif est simplement débranché temporairement du BT2 mais les deux dispositifs restent quand même couplés entre eux.

Priorité: la communication à d'autres dispositifs Bluetooth a une priorité inférieure par rapport à la connexion au téléphone portable, au navigateur GPS et à la communication Intercom. Ceci veut dire qu'elle sera interrompue chaque fois qu'arrivera un appel, une indication vocale du navigateur ou quand la communication Intercom sera ouverte.

Attention: *si vous utilisez le navigateur GPS pour écouter de la musique (la communication avec le navigateur est toujours active), les autres dispositifs Bluetooth ayant une priorité inférieure seront toujours désactivés.*

Utilisation d'un lecteur MP3 Bluetooth:

Le Midland BT2 prend entièrement en charge le protocole A2DP qui permet d'écouter de la musique en stéréo et de commander les principales fonctions du lecteur MP3. En effet il est possible d'utiliser les boutons présents sur le BT2 pour gérer les fonctions suivantes: Lecture, Arrêt/Pause, Avant et Arrière

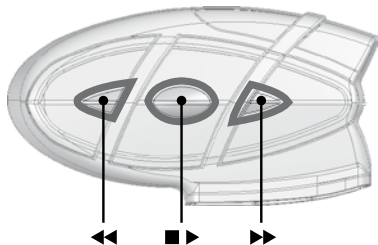

Commandes disponibles:

- › Activation de la fonction lecteur MP3: appuyer deux fois sur le bouton «Intercom»
- › Lecture/Pause de la musique: appuyer deux fois sur le bouton «Intercom»
- › Avancer d'une chanson: appuyer brièvement sur le bouton «Téléphone»
- › Revenir en arrière d'une chanson: appuyer brièvement sur le bouton «AUX»
- › Pour désactiver le lecteur MP3, appuyez sur le bouton "Intercom" (Vous entendez deux Beep de confirmation).

Pour ouvrir une communication Intercom parler tous simplement, pour une activation manuel il faut d'abord désactiver le lecteur MP3 en appuyant sur le bouton Intercom. Appuyez a nouveau pour activer l'Intercom.

Il n'est pas possible de garantir la compatibilité complète avec tous les modèles de lecteur MP3 Bluetooth du marché, car ils utilisent souvent différentes procédures propriétaires.

Utilisation d'un adaptateur Bluetooth:

Le Midland BT2 peut être relié à un adaptateur Bluetooth externe (comme par exemple le BPA100) pour utiliser des dispositifs audio qui n'ont pas le Bluetooth intégré (comme par exemple les émetteurs-récepteurs ou des GPS de première génération). Après avoir couplé les deux dispositifs, suivez les instructions fournies avec le dispositif lui-même.

Utilisation d'un émetteur-récepteur avec Bluetooth intégré:

Le Midland BT2 peut être relié à un émetteur-récepteur avec Bluetooth intégré comme le Midland 445BT pour la communication de moto à moto. Après avoir couplé les deux dispositifs comme expliqué dans le chapitre «Couplage des autres dispositifs Bluetooth», activez la connexion Bluetooth en appuyant sur le bouton prévu à cet effet sur la radio. Il est maintenant possible de communiquer via radio en utilisant le

bouton PTT sur la radio ou celui externe à fil contenu dans l'emballage de la radio elle-même.

Utilisation de l'entrée audio par fil

Le Midland BT2 dispose également d'une entrée audio par fil (appelée AUX) pour relier une source audio stéréo comme par exemple un iPod (ou tout autre lecteur MP3) ou bien un émetteur-récepteur PMR446 pour la communication de moto à moto.

Priorité: l'entrée audio à fil a la priorité la plus basse en absolu par rapport à toutes les autres connexions via Bluetooth (y compris l'Intercom), par conséquent elle sera toujours interrompue lorsqu'une autre communication Bluetooth sera ouverte.

Ecoute de la musique

Pour écouter de la musique par l'entrée à fil il suffit de relier la source audio au moyen du câble fourni dans l'emballage. Le réglage du volume est géré automatiquement par le système AGC par conséquent vous devez simplement positionner le volume de votre iPod/lecteur MP3 à un niveau tel que vous puissiez écouter la musique à une vitesse normale.

Attention: ne pas régler le volume du iPod/lecteur MP3 au niveau max

Conseil: faites quelques essais, en réglant le volume de votre iPod/lecteur MP3 de manière à ce qu'à la vitesse maximale le volume dans le casque soit adapté à vos exigences. Le system CAG augmente automatiquement le volume en cas vitesse élevée. Noté se paramétrage pour des voyage ultérieure.

Attention: les boutons de réglage du volume «Volume +» et «Volume -» ne contrôlent pas le volume de la source audio par fil.

Activation/désactivation de l'entrée par fil

Grâce au bouton «AUX» il est possible d'activer et de désactiver l'entrée par fil:

- › Désactivation: appuyer brièvement sur le bouton AUX (vous entendrez 2 tons audio de confirmation)
- › Activation: appuyer brièvement sur le bouton AUX (vous entendrez 1 ton audio de confirmation)

Utilisation d'un émetteur-récepteur

Pour utiliser un émetteur-récepteur il est nécessaire d'utiliser un câble spécifique en option qui relie directement votre radio au Midland BT2:

- › Câble "BT2 Transceiver câble 1 pin" pour émetteurs-récepteurs avec prise accessoires à 2 broches
- › Câble "BT2 Transceiver câble 2 pin" pour émetteurs-récepteurs avec prise accessoires à 1 broche

La communication via radio a lieu en appuyant sur le bouton de transmission PTT quand on souhaite parler et en le relâchant quand on écoute. Il n'est pas possible de parler et d'écouter en même temps. En effet le câble de connexion à l'émetteur-récepteur est équipé d'un bouton PTT qui peut être fixé au guidon de la moto ou tenu dans la main si la radio est reliée au Midland BT2 du passager.

Réglez le volume de l'émetteur-transmetteur afin de l'adapter à vos exigences. N'oubliez pas que le réglage du volume est contrôlé par le système automatique AGC, par conséquent il sera automatiquement augmenté en fonction de la variation du bruit de fond.

Configurations spéciales

Le Midland BT2 peut être configuré de manière spécifique pour satisfaire même le motocycliste le plus exigeant.

En effet il est possible de configurer les fonctions «avancées» suivantes pour les utilisateurs plus expérimentés:

- › Communication à trois toujours active
- › Activation vocale de l'Intercom (VOX)
Réglage de la sensibilité du microphone
Désactivation de la fonction VOX

Communication à trois toujours active

Normalement (par défaut) tant les communications Bluetooth avec priorité 3 (basse) que l'audio provenant de la connexion par fil, sont interrompus au moment de l'ouverture de l'Intercom. En activant cette fonction, elles restent toujours actives et elles sont passées à l'autre partie. Cette fonction peut être utile, par exemple, si l'on souhaite maintenir la communication Intercom ouverte et en même temps parler avec un émetteur-récepteur relié via Bluetooth ou par fil. De plus cette fonction peut être utilisée pour partager la même musique entre le pilote et le passager (voir le chapitre «Partage de la musique entre le pilote et le passager» plus loin).

L'activation/la désactivation de la «communication à trois» peut être faite même sur un seul dispositif, de cette manière seul ce dispositif pourra partager l'audio et pas vice-versa.

Activation/Désactivation

- › Eteindre le BT2. Maintenir le bouton central (Intercom/on-off) appuyé jusqu'à ce que la lumière devienne de couleur rouge fixe. Le BT2 se trouve alors en mode «Couplage» (setup).
- › Maintenir appuyé simultanément pendant trois secondes les boutons «Téléphone» et «AUX».
- › Si la fonction était auparavant désactivée, elle sera activée (lumière bleue allumée fixe pendant 2 secondes).
- › Au contraire si elle était active, elle sera désactivée (lumière bleue avec 2 clignotements de 2 secondes).

Attention: si le dispositif Bluetooth est un lecteur MP3 stéréo, il sera cependant interrompu quand la communication Intercom sera activée (seuls les dispositifs «mono» peuvent avoir la communication à trois active).

Activation vocale de l'Intercom (VOX)

L'ouverture de la communication Intercom peut avoir lieu manuellement ou bien au moyen de l'activation vocale (VOX). Le fonctionnement correct de cette fonction dépend du bruit de fond, et donc de la vitesse, du type de moto et également de l'isolation du propre casque. Pour obtenir le meilleur résultat il est possible de décider le seuil d'activation en choisissant l'un des quatre niveaux de sensibilité du microphone: élevée, moyenne, basse, très basse. La sensibilité élevée est plus indiquée pour les motos silencieuses et protégées comme les scooters ou les motos carénées «vitré». La sensibilité basse est plus indiquée pour les motos découvertes et bruyantes. En usine le BT2 est configuré avec la sensibilité «moyenne».

De plus, il est possible également de désactiver entièrement la fonction VOX et donc d'activer l'Intercom et la réponse à l'appel téléphonique uniquement en mode manuel.

Réglage de la sensibilité du microphone

Entrées en mode couplage (setup):

- 1) Éteindre le BT2. Maintenir le bouton central (Intercom/on) appuyé jusqu'à ce que la lumière devienne de couleur rouge fixe. Le BT2 se trouve alors en mode «Couplage» (setup).

- 2) Appuyer brièvement une fois sur le bouton «AUX», la lumière rouge passe au bleu fixe.
- 3) Maintenant appuyez sur le bouton «Volume +» ou «Volume -» pour augmenter ou diminuer la sensibilité. A chaque changement la LED clignote rouge pour confirmer. Quand vous atteignez la limite supérieur ou inférieur la LED ne clignote plus rouge.
- 4) Appuyer brièvement une nouvelle fois sur le bouton «AUX», La lumière bleue clignotera à plusieurs reprises en fonction de la configuration de la sensibilité active à ce moment-là: 1 fois = VOX désactivé / 2 fois = Très basses sensibilité / 3 fois= basses sensibilité / 4 fois= moyenne sensibilité / 5 fois = haute sensibilité /Default = moyenne sensibilité
- 5) La lumière revient au rouge fixe (Setup) et les changements sont validés.
- 6) Si besoins, vous pouvez modifier la sensibilité en recommençant la procédure à partir de l'étape 2.
- 7) Quittez le mode Couplage (setup) en maintenant appuyé pendant 3 secondes le bouton Intercom (bouton central). La lumière rouge s'éteint et à sa place la lumière bleue clignote. Vous pouvez maintenant utiliser le BT2.

Désactivation de la fonction VOX (pour Intercom et téléphone).

En plus des 4 sensibilités de microphone, il y a un cinquième état qui vous permet de désactiver la fonction VOX. Suivez la même procédure que pour régler la sensibilité du microphone (voir paragraphe précédent) et à l'étape 3 appuyez sur la touche "Volume -" pour réduire la sensibilité jusqu'à ce que la LED cesse de clignoter rouge. Appuyez alors sur la touche "AUX" la LED clignote une fois Bleu, ce qui signifie que la fonction VOX est désactivé. Suivez maintenant la procédure à partir de l'étape 5.

Pour la réactiver, suivez la procédure du chapitre précédent en sélectionnant une des quatre autres sensibilités (de l'étape 2 à 5).

Conseils pour des utilisations spécifiques

Ci-dessous quelques suggestions pour obtenir le maximum de votre BT2.

Utilisation d'un émetteur-récepteur PMR446 conjointement avec la communication Intercom (Pilote/

Passager).

Si vous souhaitez utiliser un émetteur-récepteur PMR446 pour la communication de groupe et en même temps vous voulez activer la fonction d'Intercom entre pilote et passager, vous devez tenir compte que chaque fois que vous parlez, grâce à la fonction VOX, la communication Intercom s'ouvre, et exclue dont la communication via radio. En effet cette dernière possède une priorité inférieure par rapport à la communication Intercom.

Pour résoudre cela, vous pouvez opérer de deux manières:

Désactivation du VOX

Désactivez la fonction VOX comme cela est expliqué dans le chapitre précédent, afin que quand vous parlez via radio l'Intercom ne soit pas activé automatiquement. Pour activer l'Intercom il sera nécessaire d'appuyer sur le bouton Intercom manuellement (ceci désactivera la communication via radio qui reprendra automatiquement quand l'Intercom sera fermé, toujours manuellement).

Attention: n'oubliez pas qu'en désactivant la fonction de Vox, la réponse à l'appel téléphonique pourra également avoir lieu en mode manuel uniquement (en appuyant sur le bouton «Téléphone»).

Habilitation de la communication à trois toujours active

En activant cette fonction, comme cela est expliqué dans le chapitre précédent, chaque fois que vous parlez l'Intercom est activé mais la communication avec l'émetteur-récepteur reste ouverte, ce qui vous donne la possibilité de partager la communication via radio avec le pilote et le passager.

Partage de la musique entre le pilote et le passager

Si vous souhaitez partager la même musique entre le pilote et le passager, vous pouvez suivre cette simple procédure:

- › Reliez la source musicale par fil à l'un des deux dispositifs.
- › Habilitiez la «communication à trois» sur le dispositif sur lequel la source musicale est reliée (suivez la procédure expliquée dans le chapitre précédent).
- › Activez l'intercom, maintenant vous écouterez tous les deux la même musique.

Attention: la musique partagée peut être écouté stéréo seulement si vous êtes connecté par fil.

Ce n'est pas possible partager la musique si la source est Bluetooth Stereo Player (A2DP)

SIGNAUX SONORES ET LUMINEUX

Indications lumineuses	Etat
Généralités	
Aucune indication (lumière éteinte)	Dispositif éteint/Dispositif entièrement chargé
Lumière bleue clignotante toutes les 3 secondes	Dispositif allumé (standby)
Lumière rouge clignotante toutes les 3 secondes	Standby – batterie déchargée
Trois clignotements de la lumière rouge	Dispositif en train de s'éteindre
Lumière rouge et bleue clignotantes ensemble toutes les 3 secondes	Dispositif actif (Intercom, téléphone ou connexion Bluetooth)
Lumière rouge et bleue clignotantes ensemble et un clignotement rouge	Dispositif actif et batterie déchargée
Lumière rouge clignotante toutes les 2 secondes	Dispositif en charge (connecté à une source d'alimentation)
SETUP	
Lumière rouge fixe	Mode "Setup"
Lumière rouge et bleue clignotante	Mode "Pairing" (recherche dispositifs)
Lumière bleue fixe pendant 2 secondes	Couplé avec succès/Réinitialisation des dispositifs couplés/Communication à trois habilitée
Lumière bleue avec clignotement long	Communication à trois désactivée
Signalisations audio	
Etat	
Ton montant (bas-haut)	Dispositif en cours d'allumage
Ton descendant (haut-bas)	Dispositif en train de s'éteindre
Intercom activé/désactivé	1 ton = activé / 2 tons = désactivé
1 ton	Fonction activée
2 tons	Fonction désactivée

FONCTIONS

Si vous voulez cette fonction...	...vous devez faire cela
Généralités	
Allumer le dispositif	Maintenir appuyé le bouton "Intercom" pendant 3 secondes (la lumière bleue clignote)
Eteindre le dispositif	Maintenir appuyés les boutons "Intercom" et AUX pendant 3 secondes (la lumière rouge clignote trois fois)

Augmenter le volume	Appuyer ou maintenir appuyé le bouton "Volume +"
Diminuer le volume	Appuyer ou maintenir appuyé le bouton "Volume –"
Téléphone portable	
Répondre à un appel	Appuyer sur le bouton "Téléphone" / prononcer un mot
Refuser un appel	Maintenir appuyé le bouton "Téléphone" / rester silencieux
Raccrocher	Appuyer sur le bouton "Téléphone"
Appel vocal (en standby)	Appuyer sur le bouton "Téléphone" et prononcer le nom de la personne
Rappeler le dernier numéro (en standby)	Maintenir appuyé le bouton "Téléphone"
Conversation à trois (pilote-passager-téléphone)	Avec l'appel actif, appuyer sur le bouton "Intercom"
Relâcher la conversation à trois	Appuyer à nouveau sur le bouton "Intercom"
Navigateur GPS	
Tous les contrôles sont sur le GPS	
INTERCOM	
Activer l'Intercom	Commencer à parler/appuyer sur le bouton "Intercom"
Désactiver l'Intercom	Cesser de parler (au bout de 60 s, la communication se coupe)/appuyer sur le bouton "Intercom"
Lecteur MP3 Bluetooth	
Activer le lecteur MP3/Lecture et Pause	Maintenir appuyé le bouton "Intercom" pendant 3 secondes
Avancer d'une chanson	Appuyer sur le bouton "Téléphone"
Revenir en arrière d'une chanson	Appuyer sur le bouton "AUX"
Désactiver le lecteur MP3	Appuyer sur le bouton «Intercom»
Autres dispositifs Bluetooth (adaptateurs, émetteurs-récepteurs)	
Connexion et déconnexion	Maintenir appuyé le bouton "AUX" pendant 3 secondes
Connexion par fil	
Activation/Désactivation	Appuyer sur le bouton "AUX"
SETUP ET COUPLAGE (PAIRING)	
Entrer dans le mode SETUP	Maintenir appuyé le bouton "Intercom" pendant 7 s avec le dispositif éteint
Coupler un téléphone ou un navigateur GPS	En mode Setup, maintenir appuyé le bouton "Téléphone" jusqu'à ce que la lumière bleue et rouge clignote alternativement

Coupler un dispositif Bluetooth	En mode Setup, maintenir appuyé le bouton "AUX" jusqu'à ce que la lumière bleue et rouge clignote alternativement
Coupler un autre dispositif BT2	En mode Setup, maintenir appuyé le bouton "Volume +" sur l'un des deux dispositifs et "Volume -" sur l'autre dispositif (les lumières rouge et bleue clignent en alternance). Dès que le couplage a lieu, les deux lumières restent bleues fixes pendant une seconde.
Réinitialisation de tous les dispositifs couplés	En mode Setup, maintenir appuyé ensemble les boutons "Volume +" et "Volume -". La lumière bleue reste allumée fixe pendant deux secondes.
Setup de configurations spéciales	
Communication à trois toujours active	En mode Setup, appuyer sur le bouton "Téléphone" pendant 3 secondes. Lumière bleue allumée fixe pendant 3 secondes=active Lumière bleue clignotante longue= désactivée
Changer la sensibilité du Vox ou le désactiver	En mode Setup, appuyer sur le bouton "AUX" (lumière bleue fixe). Maintenant appuyer sur «Volume +» ou «Volume -» pour augmenter ou diminuer la sensibilité. Appuyer à nouveau sur «AUX» pour confirmer et revenir au mode Setup (lumière rouge fixe) Lumière bleue clignotante : 1 clignotement= VOX désactivé 2 clignotements = sensibilité très basse 3 clignotements = sensibilité basse moyenne 4 clignotements = sensibilité moyenne 5 clignotements = sensibilité élevée
Quitter le mode Setup	En mode Setup, maintenir appuyé le bouton "Intercom" jusqu'à ce que la lumière rouge s'éteigne et que la bleue se mette à clignoter.

Certification de notice européenne CE et informations d'agrément aux fins de sécurité

Ce produit porte le marquage CE conformément à la directive RTTE (99/5/CE) et peut être librement utilisé dans tous les pays de l'UE.

Il est interdit aux utilisateurs d'effectuer des changements ou des modifications sur le dispositif. Les modifications qui ne sont pas expressément approuvées par le producteur rendent nulle la garantie.

Pour de plus amples informations, veuillez visiter notre site Internet

www.cte.it

ÍNDICE

Especificações técnicas do BT2 da Midland	2
Estrutura do manual do utilizador	3
Carregar as baterias	3
Descrição da unidade e dos suportes de instalação	4
Configurações típicas do BT2	5
Considerações gerais sobre prioridade	6
Ligar e desligar o seu BT2 da Midland	6
Emparelhamento com dispositivos Bluetooth	6
Ajustar o volume	9
Utilizar as funcionalidades dos dispositivos Bluetooth	12
Utilizar a entrada de áudio com fios	13
Utilizar um rádio emissor-receptor bidireccional	13
Configurações especiais	14
Recomendações para utilizações específicas	15
Sinais luminosos e sonoros / Funções da unidade	16

Intercomunicador BT2 da Midland

Obrigado por adquirir o Intercomunicador BT2 da Midland, o primeiro sistema multimédia verdadeiramente sem fios para motociclistas. O BT2 da Midland foi concebido para ser instalado directamente no seu capacete e para ser utilizado para comunicações com dispositivos Bluetooth como, por exemplo, telemóveis, GPS de navegação por satélite e leitores de MP3. Se pretendido, este também pode ser emparelhado com outra unidade BT2 da Midland e utilizado como sistema intercomunicador condutor/passageiro ou condutor a condutor no modo de mota para mota, num alcance máximo de 200 metros. O BT2 da Midland também está equipado com uma ligação com fios que pode ser utilizada para ligar um iPod/leitor de MP3 ou emissor-receptor PMR446, o qual irá então possibilitar as comunicações de mota para mota num alcance máximo de até 5 km.

O BT2 da Midland encontra-se disponível em duas versões:

- › Kit de intercomunicador BT2 único com apenas uma unidade
 - › Intercomunicador BT2 TWIN com duas unidades
- Dependendo do modelo adquirido, a embalagem contém os seguintes artigos:

Intercomunicador BT2

- › 1 unidade de comunicação BT2
- › 1 kit de áudio com dois altifalantes estéreo, microfone com haste e microfone com fio
- › 1 placa com tira bi-adesiva para fixar a unidade no capacete
- › 1 prendedor para fixar a unidade no capacete
- › 1 cabo de áudio estéreo para ligar um iPod ou outros modelos de leitores de MP3
- › 1 fonte de alimentação para montagem na parede mini USB
- › Cobertura para microfone em espuma supressora de vento, chave sextavada e tira de velcro para montagem

Intercomunicador BT2 TWIN

- › 2 unidades de comunicação BT2
- › 2 kits de áudio com dois altifalantes estéreo, microfone com haste e microfone com fio
- › 2 placas com tira bi-adesiva para fixar a unidade no capacete
- › 2 prendedores para fixar a unidade no capacete
- › 2 cabos de áudio estéreo para ligar um iPod ou outros modelos de leitores de MP3
- › 1 fonte de alimentação para montagem na parede mini USB com ficha dupla
- › Cobertura para microfone em espuma supressora de vento, chave sextavada e tira de velcro para montagem

As unidades incluídas no kit TWIN já estão emparelhadas e podem portanto ser utilizadas imediatamente no modo de intercomunicador.

Especificações técnicas do BT2 da Midland

Geral:

- › Bluetooth versão 2.0 estéreo (Auscultador/Mãos livres/Protocolo A2DP)
- › O sistema AGC controla automaticamente o volume em relação ao ruído de fundo Opção de comunicação por voz (VOX) ou manual
- › Modo de chamada privada ou partilhada (comunicações de três vias)
- › Controlos manuais para permitir: ligação de telefone, intercomunicador e ligação com fio
- › Completamente à prova de água
- › Bateria de lítio com 8 horas de tempo de conversação (1 semana em modo de espera)
- › Tempo de recarregamento: cerca de 4 horas
- › Dimensões. Comprimento: 87 mm – Largura: 47 mm – Espessura: 16 mm

Ligações Bluetooth:

- › Dispositivo idêntico para modo de intercomunicação condutor a passageiro ou mota a mota, até um alcance máximo de 200 metros
- › Dispositivos Bluetooth
 - Telemóvel, GPS (Zumo da Garmin e TomTom Rider 1 e 2), leitor de MP3 estéreo (com protocolo A2DP)
 - Emissores-receptores PMR446 (com ligação Bluetooth integrada ou externa) para comunicações em grupo de mota a mota

Ligações com fio:

- › Para entrada de áudio estéreo (iPod/leitor de MP3)
- › Para emissores-receptores PMR446 (com cabo opcional)

Atenção: antes de utilizar o BT2 pela primeira vez, lembre-se de o recarregar durante pelo menos 4 horas.

Atenção: O BT2 da Midland foi concebido para suportar chuva e água. Contudo, se estiver a chover, verifique sempre se as coberturas de borracha que protegem as tomadas estão introduzidas completamente.

Estrutura do manual do utilizador

Este manual está dividido em 5 secções principais:

- › Descrição da unidade e dos suportes de instalação
- › Emparelhamento com dispositivos Bluetooth
- › Utilizar as funcionalidades dos dispositivos Bluetooth
- › Utilizar a entrada de áudio com fio
- › Configurações especiais

Para configurar facilmente a sua unidade BT2, siga a sequência de passos descrita a seguir:

- › **Passo 1:** fixe a unidade no seu capacete seguindo as instruções fornecidas na secção **“Fixar a unidade no capacete”**.
- › **Passo 2:** emparelhar os dispositivos Bluetooth (por exemplo um telemóvel ou um GPS) com a unidade BT2. Siga o procedimento descrito neste capítulo: **“Emparelhamento com dispositivos Bluetooth”** escolhendo os dispositivos Bluetooth que está a utilizar.
- › **Passo 3:** depois de completar a operação de emparelhamento, avance para a secção **“Utilizar as funcionalidades dos dispositivos Bluetooth”**, escolhendo os dispositivos Bluetooth que está a utilizar.
- › **Passo 4:** se tiver uma entrada de áudio com fio, leia o capítulo **“Utilizar a entrada de áudio com fio”**.
- › **Passo 5:** para mais informações sobre como utilizar as funcionalidades avançadas, leia o capítulo **“Configurações especiais”**.

Carregando as baterias

Assegure-se de que as baterias estão completamente carregadas antes de usar. Deixe estar em carga durante 5 a 6 horas aquando do primeiro uso. As cargas normais, posteriores, serão de cerca de 4 horas.

- › Carregue as baterias inserindo o conector do carregador na tomada da unidade (levantando a protecção de borracha),
- › O LED vermelho pisca durante a carga. Deixe carregar até que o LED se apague.
- › Depois da carga completa, desligue a unidade do carregador e esta da tomada de 220V.

Descrição da unidade e dos suportes de instalação

Descrição da unidade BT2

O BT2 tem 5 botões multifunção na parte dianteira e 3 ligações com fios na secção inferior.

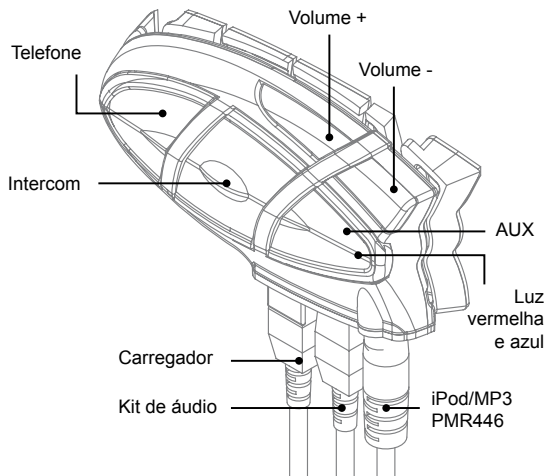

Descrição das funcionalidades dos botões:

- › **Telefone:** pode ser utilizado para activar/desactivar e gerir as funcionalidades do telemóvel
- › **Intercom:** pode ser utilizado para activar/desactivar a funcionalidade de intercomunicador e gerir as comunicações de três vias
- › **AUX:** pode ser utilizado para activar/desactivar a entrada de áudio com fio
- › **Volume+:** permite-lhe aumentar o volume
- › **Volume-:** permite-lhe diminuir o volume

Descrição das ligações com fios

- › **Tomada de carregador:** permite-lhe recarregar a unidade utilizando uma fonte de alimentação miniUSB padrão
- › **Tomada de kit de áudio:** permite-lhe ligar um kit de áudio (auscultador e microfone estéreo)
- › **Tomada de áudio auxiliar (AUX):** pode ser utilizada para ligar uma fonte de áudio como, por exemplo, um iPod/leitor de MP3 ou emissor-receptor PMR446

Descrição do kit de áudio

O sistema de áudio inclui dois altifalantes estéreo ultraplano e dois microfones intercomutáveis, os quais são ambos fornecidos com um suporte e uma ligação com fio.

Fixar os altifalantes estéreo. Os dois altifalantes estéreo têm uma tira adesiva/de velcro que ajuda na sua fixação ao capacete. Tenha cuidado para não tapar completamente os ouvidos com os altifalantes, dado que tem sempre de poder escutar o som e indicações do trânsito.

O microfone pode ser fixado no capacete de duas maneiras:

Microfone com haste. Coloque a secção com a tira adesiva/de velcro entre o almofadado e o canto rígido do capacete, de modo a que o microfone esteja posicionado correctamente em frente da boca e a que o símbolo branco esteja virado para a boca. Este tipo de microfone é adequado para capacetes abertos e de viseira de levantar.

Microfone com fio. Utilizando a tira adesiva/de velcro, coloque o microfone no interior do capacete em frente da boca. Este tipo de microfone é mais adequado a capacetes integrais.

O mini conector no microfone permite-lhe escolher o microfone que melhor se adequa ao capacete que está a utilizar.



O kit de áudio deve então ser ligado à tomada central do intercomunicador BT2 da Midland utilizando o conector em forma de "L". Este conector é muito flexível e pode ser facilmente adaptado à grande maioria dos capacetes comercialmente disponíveis.



Descrição dos suportes de instalação

O BT2 da Midland pode ser fixado no capacete de duas maneiras: Quer através da utilização da placa com a tira bi-adesiva, ou com o prendedor.

Estes métodos permitem-lhe "fixar" com segurança a unidade BT2 no seu capacete e removê-la em qualquer altura para a poder recarregar ou guardar.

Placa com tira bi-adesiva

A placa de fixação tem uma tira bi-adesiva num dos seus lados. Para fixar a placa na sua posição, limpe a área de aplicação na superfície do capacete, retire a película bi-adesiva e coloque a placa de fixação no capacete mantendo-a em contacto com a superfície durante alguns segundos.

Prendedor

Utilizando a chave sextavada, desaperte os dois parafusos no prendedor e coloque a placa traseira entre o almofadado do capacete e a protecção rígida externa.

A seguir, aperte os dois parafusos com vista a fixar firmemente o prendedor na sua posição.

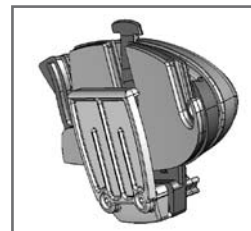

Instalar e remover o seu BT2 da Midland

O BT2 pode ser instalado facilmente no capacete deslizando-o para baixo de modo a que encaixe na ranhura do dispositivo de fixação seleccionado (placa com tira bi-adesiva ou prendedor).

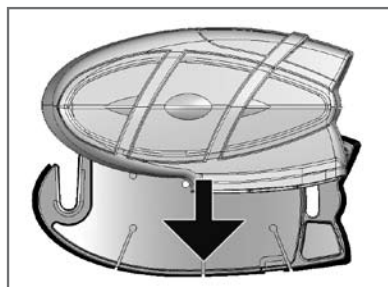

O BT2 é mantido na sua posição graças ao prendedor de fixação localizado na secção superior (A). Para desprender o BT2, basta pressionar o prendedor de fixação e empurrar a unidade para cima.

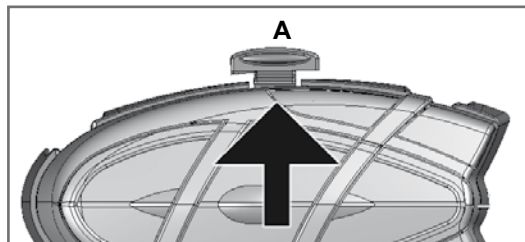

Configurações típicas do BT2



1. BT2 único da Midland, “Apenas condutor”

- › Ligação Bluetooth para telemóvel, GPS e leitor de MP3 ou um telemóvel com função de MP3 (para escutar música).
- › Ligação com fios para leitor de música estéreo (iPod/leitor de MP3).
- › Sistema de comunicação mota a mota que permite a comunicação entre dois condutores numa distância máxima de até 200 metros.



2. BT2 emparelhado da Midland, “Condutor e passageiro”

- › Funcionalidade para intercomunicação de condutor e passageiro.
- › O condutor pode ligar o sistema GPS e tanto o condutor como o passageiro podem ligar os seus respectivos leitores de MP3/telemóveis etc. aos seus próprios auscultadores e ainda ser capazes de comunicar entre si através do intercomunicador.
- › Ligação com fios para leitor de música estéreo (iPod/leitor de MP3).



3. BT2 mota a mota da Midland; “Condutores e passageiros equipados com BT2 e emissores-receptores PMR446 da Midland”

- › Sistema de intercomunicação de condutor a passageiro.
- › Ligações Bluetooth para condutor e passageiro dependendo das necessidades: cada ligação é adequada para telemóvel, sistema GPS do condutor e leitor de MP3 ou telemóvel com funcionalidade MP3 (para ouvir música).
- › Ligação com fios para leitor de música estéreo (iPod/leitor de MP3).
- › Comunicação de grupo (“mota a mota”): é possível ligar um emissor-receptor PMR446 a todas as motas com vista a comunicar como um grupo. O emissor-receptor PMR446 pode ser ligado em modo Bluetooth ou com fios tanto à unidade do condutor como do passageiro. Não existe nenhum limite ao número de pessoas que podem comunicar ao utilizar o PMR446 para comunicar enquanto num grupo.

Considerações gerais sobre prioridade

O BT2 da Midland é uma unidade Bluetooth que pode ser emparelhada com outros dispositivos Bluetooth com funcionalidades diferentes: telemóvel, GPS, leitor de MP3, etc...

Dependendo do tipo de dispositivo, o BT2 da Midland atribui prioridades de operação; por exemplo, chamadas têm uma prioridade mais alta quando em comparação com música. Isto significa que se receber uma chamada enquanto estiver a ouvir música, a sua música será automaticamente interrompida de modo a poder atender a chamada. Existem três prioridades disponíveis para ir de encontro aos requisitos mais comuns.

Dispositivos com prioridade (alta) 1

Devido à sua utilização, telemóveis e GPS de navegação por satélite têm sempre uma prioridade superior em comparação com outros dispositivos ligados. Portanto, uma chamada recebida ou uma instrução de um GPS interrompem sempre todas as outras comunicações activas. Os dispositivos com prioridade 1 têm de ser emparelhados com a unidade BT2 utilizando o botão "Telefone".

Dispositivos com prioridade (média) 2

Esta prioridade pode ser atribuída apenas a outro BT2 com funcionalidade de intercomunicador. Activar a funcionalidade de intercomunicador desactiva todas as outras comunicações com excepção das com prioridade (alta) 1. Esta acção ocorre se não tiver alterado a definição predefinida, seguindo o procedimento descrito no capítulo final "Configurações especiais". As duas unidades BT2 da Midland podem ser emparelhadas através dos botões "Volume +" e "Volume -".

Dispositivos com prioridade (baixa) 3

Leitores de MP3, adaptadores Bluetooth ou emissores-receptores PMR446 têm a prioridade mais baixa, o que significa que todas as comunicações com estes dispositivos serão desactivados se uma chamada ou comunicação GPS (prioridade 1) for recebida ou se a funcionalidade de intercomunicador estiver activada (prioridade 2).

Os dispositivos com prioridade 3 têm de ser emparelhados com a unidade BT2 utilizando o botão "AUX".

O BT2 da Midland também pode ser emparelhado com dispositivos áudio através de uma ligação com fios. Esta ligação tem a prioridade mais baixa e é desactivada cada vez que uma ligação Bluetooth é activada.

Ligar e desligar o seu BT2 DA MIDLAND

O BT2 pode ser ligado através do botão central com a indicação "Intercom". Para desligar a unidade tem de utilizar uma combinação de dois botões, assim reduzindo as possibilidades de que possa desligar a unidade acidentalmente (especialmente enquanto utiliza luvas pesadas).

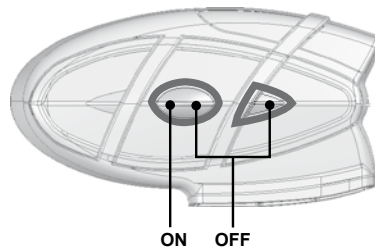

Ligar a unidade:

- › Pressione e mantenha pressionado o botão "Intercom" durante cerca de 3 segundos até que o indicador AZUL se acenda.

Desligar a unidade:

- › Pressione e mantenha pressionados os botões "Intercom" e "AUX" em conjunto durante cerca de 3 segundos até que o indicador VERMELHO pisque 3 vezes.

Emparelhamento com dispositivos Bluetooth

O BT2 da Midland é uma unidade Bluetooth que pode ser emparelhada com outros dispositivos Bluetooth. Antes de realizar este procedimento, é necessário colocar o BT2 no "Modo de emparelhamento" (Configuração). As únicas operações permitidas neste modo são as de emparelhamento. Para utilizar a unidade BT2 depois de a emparelhar com os dispositivos pretendidos, é necessário sair do modo de "Configuração" e mudar para o modo de "Operação".

Modo de emparelhamento (configuração)

Desligue o dispositivo BT2. Pressione e mantenha pressionado o botão central "Intercom/on" (Intercomunicador/ligado) durante cerca de 7 segundos até o indicador vermelho se ligar de forma permanente. O BT2 está agora no modo

de “Emparelhamento” (Configuração) e pode portanto ser emparelhado com outros dispositivos.

Emparelhamento da unidade com outra unidade BT2

As duas unidades fornecidas no kit TWIN de intercomunicador BT2 da Midland já estão emparelhadas e prontas a utilizar, o que significa que não é necessário realizar este procedimento. Se os dispositivos não fizerem parte do mesmo kit, ou se uma das unidades BT2 tiver sido adquirida separadamente, tem de as emparelhar para poder utilizar a função de intercomunicação. Coloque a unidade BT2 no modo de emparelhamento (indicador vermelho aceso constantemente) Pressione o botão “Volume +” na primeira unidade até que as luzes VERMELHA e AZUL comecem a piscar rapidamente e de forma alternada. A seguir, pressione o botão “Volume -” na segunda unidade até que as luzes VERMELHA e AZUL comecem a piscar rapidamente e de forma alternada.

Agora as duas unidades BT2 estão a tentar realizar o emparelhamento.

Quando emparelhado com êxito, cada dispositivo irá acender a luz AZUL durante 1 segundo e regressar ao modo de definição (luz vermelha constantemente acesa) aguardando por emparelhamento ou procedimentos de definição adicionais.

Emparelhamento da unidade com o seu telemóvel

1. Active a funcionalidade de busca de dispositivos Bluetooth no seu telemóvel. Uma vez que este procedimento varia consoante a marca e modelo do telemóvel, consulte o manual fornecido com o seu telefone específico para mais informações.
2. Coloque a unidade BT2 no modo de “Emparelhamento” (mantendo pressionado o botão central durante mais de 7 segundos) e, em seguida, pressione o botão “Telefone” na unidade até os indicadores vermelho e azul começarem a piscar.
3. Após alguns segundos o telemóvel irá apresentar a indicação “Midland BT2”. Selecione-a e siga as instruções fornecidas no manual do seu telemóvel para aceitar o emparelhamento. Quando solicitado, introduza o código de emparelhamento, o qual é 0000 (quatro zeros). O seu telemóvel deve então apresentar uma mensagem de confirmação se a operação de emparelhamento tiver sido

concluída com êxito.

4. A unidade BT2 regressa ao modo de Configuração (indicador vermelho aceso constantemente) para indicar que está pronto a ser emparelhado com outros dispositivos.

Se emparelhar a unidade BT2 com um telemóvel, não a poderá emparelhar com um GPS de navegação por satélite, uma vez que estes dispositivos ambos têm uma prioridade (alta) 1.

Este problema pode ser facilmente resolvido através do emparelhamento do seu telemóvel directamente com o GPS de navegação por satélite, e depois, através do emparelhamento do GPS com o seu BT2 da Midland utilizando o procedimento anterior. Neste caso, as funcionalidades do telemóvel serão geridas pelo GPS de navegação por satélite.

Emparelhar a unidade com um GPS de navegação por satélite

É geralmente possível emparelhar a unidade BT2 com todos os GPS de navegação por satélite que suportem auriculares Bluetooth. O BT2 da Midland foi testado com êxito para utilização com GPS de navegação por satélite JUMO fabricados pela Garmin e TOMTOM Rider 1 e 2 de navegação por satélite.

1. No seu GPS de navegação por satélite, active a funcionalidade de busca por auriculares Bluetooth. Uma vez que este procedimento varia consoante a marca e modelo do GPS, recomendamos que consulte o manual fornecido com o seu GPS de navegação por satélite para mais informações.
2. Certifique-se de que o BT2 se encontra no modo de Emparelhamento (luz vermelha acesa) e pressione o botão “Telefone” na unidade BT2 até que os indicadores vermelho e azul comecem a piscar.
3. Após alguns segundos o GPS de navegação por satélite irá apresentar a indicação “Midland BT2”. Selecione-a e siga as instruções fornecidas no manual do seu GPS de navegação por satélite para aceitar o emparelhamento. Quando solicitado, introduza o código de emparelhamento, o qual é 0000 (quatro zeros). O GPS deve então apresentar uma mensagem de confirmação se a operação de emparelhamento tiver sido concluída com êxito.
4. A unidade BT2 regressa ao modo de Configuração (indicador vermelho aceso constantemente) para indicar que está pronta a ser emparelhada com outros dispositivos.

Se emparelhar a unidade BT2 com um GPS de navegação por satélite, não a poderá emparelhar com um telemóvel, uma vez que estes dispositivos ambos têm uma prioridade (alta) 1.

Este problema pode ser facilmente resolvido através do emparelhamento do seu telemóvel directamente com o seu GPS de navegação por satélite e depois através do emparelhamento do GPS com o seu BT2 da Midland. Neste caso, as funcionalidades do telemóvel serão geridas pelo GPS de navegação por satélite.

Emparelhar a unidade com um leitor de MP3 com capacidade Bluetooth

NB: Nem todos os leitores de MP3 têm capacidade para Bluetooth. Verifique as especificações dos seus leitores de MP3 antes de tentar realizar a ligação ao BT2 através de Bluetooth.

1. No seu leitor de MP3 active a funcionalidade de busca do dispositivo Bluetooth. Uma vez que o procedimento varia em conformidade com a marca e modelo, consulte o manual fornecido com o seu leitor de MP3 para mais informações.
2. Assegure-se de que o BT2 se encontra no modo de Emparelhamento (luz vermelha acesa) e pressione o botão “AUX” na unidade BT2 até que os indicadores vermelho e azul comecem a piscar.
3. Após alguns segundos o leitor de MP3 irá apresentar a indicação “Midland BT2”. Selecciona-a e siga as instruções fornecidas no manual do seu leitor de MP3 para aceitar o emparelhamento. Se solicitado, introduza o código de emparelhamento, o qual é 0000 (quatro zeros). O leitor de MP3 deve então apresentar uma mensagem de confirmação se a operação de emparelhamento tiver sido concluída com êxito.
4. A unidade BT2 regressa ao modo de Configuração (indicador vermelho aceso constantemente) para indicar que está pronta a ser emparelhada com outros dispositivos.

Emparelhar a unidade com outros dispositivos Bluetooth

O BT2 da Midland também pode ser emparelhado com outros dispositivos Bluetooth como, por exemplo, produtos sem capacidade Bluetooth ligados a adaptadores Bluetooth (por exemplo qualquer unidade de produto áudio pessoal ligada

a um BPA100) ou emissores-receptores rádio bidireccionais com ligações Bluetooth integradas (por exemplo o 445BT da Midland).

1. Active o modo de emparelhamento no dispositivo Bluetooth. Uma vez que o procedimento varia em conformidade com a marca e modelo, consulte o manual fornecido com o dispositivo Bluetooth para mais informações.
2. Certifique-se de que o BT2 se encontra no modo de emparelhamento (luz vermelha acesa) e pressione o botão “AUX” na unidade BT2 até que os indicadores vermelho e azul comecem a piscar.
3. O emparelhamento será concluído no espaço de alguns segundos e a unidade BT2 regressa ao modo de Configuração (indicador vermelho aceso constantemente) para indicar que está pronta a ser emparelhada com outros dispositivos.

Atenção: o procedimento de busca de dispositivos (luzes vermelha e azul intermitentes) continua durante cerca de 2 minutos. Caso não seja encontrado nenhum dispositivo neste intervalo de tempo, o BT2 regressa ao modo de Configuração (luz vermelha acesa constantemente). Para iniciar a busca novamente, repita o procedimento de emparelhamento a partir do passo 2. Para cancelar o procedimento de emparelhamento (indicadores vermelho e azul intermitentes) e regressar ao modo de Configuração em qualquer altura, pressione o botão “Intercom” duas vezes.

Reposição de todos os dispositivos emparelhados

Por vezes pode ser necessário apagar todas as referências de emparelhamento guardadas na unidade BT2 (operação de reposição). Para realizar esta operação, pressione e mantenha pressionados simultaneamente os botões “Volume +” e “Volume -” durante 4 segundos.

A luz azul estará acesa durante 1 segundo. Este procedimento apaga todos os dispositivos Bluetooth emparelhados guardados na memória e é portanto possível iniciar uma sessão de emparelhamento “limpa” nova.

Sair do modo de emparelhamento (configuração)

Depois de ter emparelhado os dispositivos Bluetooth pretendidos, deve sair do modo de “Configuração” com vista a poder utilizar o seu BT2.

Pressione e mantenha pressionado o botão “Intercom” (botão central) durante 3 segundos. O indicador vermelho desliga-se e o azul começa a piscar. Pode agora utilizar o seu BT2.

Voltar a ligar a unidade a dispositivos Bluetooth

Depois de ter realizado o emparelhamento com êxito dos seus dispositivos, pode ligá-los e desligá-los sem ter de repetir o procedimento de emparelhamento. Se ocorrer uma falha de ligação entre os dois dispositivos (por exemplo porque um dispositivo está desligado ou porque está fora do alcance máximo), não é necessário repetir o procedimento de emparelhamento. Basta voltar a ligar o dispositivo ou movimentá-lo novamente para o intervalo de alcance máximo. Se a ligação não puder ser restabelecida automaticamente, seleccione o dispositivo no “menu de dispositivos” do seu dispositivo Bluetooth (por exemplo telemóvel, leitor de MP3, etc...) e volte a activar a ligação.

Ajustar o volume

O seu BT2 da Midland utiliza tecnologia AGC, a qual automaticamente ajusta o volume de audição em relação ao ruído de fundo. Contudo, também é possível ajustar o volume manualmente através da utilização dos botões “Volume+” e “Volume -”.

Por exemplo, pode ajustar manualmente o volume máximo em ambientes muito barulhentos (por exemplo ao viajar a velocidades elevadas), para permitir ao sistema automático AGC alterar o volume e utilizar o volume definido manualmente como a definição máxima. Esta operação é útil uma vez que cada tipo e padrão de capacete é influenciado de forma diferente pelo vento e pelo ruído de fundo.

Utilizar as funcionalidades dos dispositivos Bluetooth

Utilizar a funcionalidade de intercomunicador

Para utilizar a funcionalidade de intercomunicador, certifique-se de que ambas as unidades estão ligadas e emparelhadas

correctamente.

Se tiver adquirido uma versão “única”, siga o procedimento de emparelhamento descrito na secção “Emparelhamento da unidade com outra unidade BT2” anterior.

Prioridade: As comunicações de intercomunicador têm sempre uma prioridade superior, comparadas com outras comunicações, com as únicas excepções a serem as de telefone e de GPS de navegação por satélite. Portanto, a funcionalidade de intercomunicador desactiva automaticamente todas as outras comunicações.

A funcionalidade de intercomunicador é desactivada apenas quando é recebida uma chamada ou uma comunicação de voz a partir do GPS de navegação por satélite, e é automaticamente reactivada assim que estas comunicações terminam.

Atenção: *alguns telemóveis libertam a linha após alguns segundos, o que significa que a funcionalidade de intercomunicador poderá não estar imediatamente disponível.*

A funcionalidade de intercomunicador pode ser activada de duas formas:

Activação manual:

- › Pressione o botão “Intercom”, numa das duas unidades. A comunicação é activada e permanece activa até que pressione novamente o botão “Intercom”. Irá escutar 1 tom de áudio quando a funcionalidade de intercomunicador for activada e 2 tons de áudio quando a funcionalidade for desactivada.

- Activação por voz (VOX):

- › Trata-se do modo de activação predefinido. Para iniciar uma comunicação de intercomunicador, basta começar a falar. A comunicação irá permanecer activa durante o tempo em que estiver a falar. Se não existir nenhuma conversação, a funcionalidade de intercomunicador é desactivada ao fim de 1 minuto. Para a voltar a activar, basta começar a falar novamente. Quando o intercomunicador é activado por “VOX”, pode decidir desactivá-lo antes do tempo predefinido, para tal basta pressionar o botão “Intercom” uma vez.
- › Para desactivar o modo de activação por voz, siga as instruções fornecidas na secção “Configurações especiais”.

Atenção: *quando utiliza a funcionalidade de intercomunicador, a primeira vez que a activa (voz ou manual) a comunicação será estabelecida após um curto intervalo devido ao facto dos dispositivos primeiro terem de se re-*

conhecer um ao outro. Após essa acção, a comunicação será estabelecida de forma imediata.

Duas unidades BT2 da Midland podem comunicar até um alcance máximo de cerca de 200 metros no exterior. É portanto possível utilizar o BT2 como sistema de intercomunicação para comunicações “MOTA A MOTA” entre dois condutores. O alcance máximo depende do ambiente em que as unidades estiverem a ser utilizadas.

Utilizar a funcionalidade de telefone

Para utilizar a funcionalidade de telefone, certifique-se de ambas as unidades estão ligadas e emparelhadas correctamente, seguindo o procedimento de emparelhamento descrito na secção “Emparelhamento da unidade com um telemóvel”.

Atenção: informação fornecida nesta secção refere-se ao estabelecimento de uma comunicação directa entre o telemóvel e a unidade BT2. Se o telemóvel estiver ligado através do GPS de navegação por satélite, as funcionalidades do telemóvel apenas podem ser geridas através do próprio GPS.

Prioridade: As chamadas são sempre privadas e têm uma prioridade alta, o que significa que todas as outras comunicações são temporariamente desactivadas quando é recebida uma chamada e automaticamente reactivadas assim que essa chamada termina.

Atender uma chamada

Quando escutar o telefone tocar, pode atender de duas maneiras:

Vocalmente:

Basta dizer uma palavra para atender a chamada e começar a falar. Lembre-se de que apenas pode fazer isto se atender a chamada após o terceiro toque. (Tenha atenção que alguns telefones podem não suportar atendimento por voz)

Manualmente:

Toque no botão “Telefone” e comece a falar.

Atenção: lembre-se de que pode atender a chamada apenas após o terceiro toque.

Rejeitar uma chamada

Se não desejar atender, pode deixar o telemóvel tocar ou pressionar o botão “Telefone” durante alguns segundos (irá escutar um tom de confirmação áudio).

Realizar uma chamada

Existem vários modos de realizar uma chamada.

A partir do teclado de um telemóvel:

Marque o número no teclado do telemóvel:

- › Pressione “Enviar” no telemóvel.
- › Este modo de telefonar nunca deve ser realizado enquanto estiver a conduzir um veículo em movimento.

Para remarcar o último número:

- › Pressione e mantenha pressionado o botão “Telefone” durante alguns segundos com vista a remarcar o último número (irá escutar um tom de confirmação áudio).

Para realizar uma chamada de voz:

- › Pressione brevemente o botão “Telefone”. Se o seu telemóvel suportar chamadas de voz, pode-lhe ser pedido que solete o nome do contacto a quem pretende telefonar.

A operação correcta desta funcionalidade depende do tipo de capacete utilizado (aberto ou integral) e a velocidade a que está a viajar. Sugerimos que realize alguns testes para determinar as melhores definições para si a nível individual.

Atenção: se estiver a escutar música utilizando um leitor de MP3 ligado através de Bluetooth (protocolo A2DP), não poderá utilizar os comandos “Marcar o último número” e “Chamada de voz”, uma vez que estes botões são utilizados para controlar o leitor de MP3. Portanto, se pretende realizar uma chamada, primeiro tem de desactivar a música pressionando o botão “Intercom” durante 1 segundo (irá escutar 2 tom de confirmação áudio) antes de realizar a chamada.

Terminar uma chamada

Existem vários modos de terminar uma chamada.

- › Espere que a pessoa contactada termine a chamada.
- › Pressione brevemente o botão “Telefone” (irá escutar um tom de confirmação áudio).
- › Pressione “Terminar” no telemóvel. (Este modo de terminar uma chamada nunca deve ser realizado enquanto a conduzir um veículo em movimento.)

Comunicações telefónicas de três vias

A funcionalidade de intercomunicador é desactivada temporariamente quando está em curso uma chamada telefónica. Contudo, é possível adicionar outras pessoas à conversação através da simples activação da funcionalidade de comunicação de três vias. Após a chamada inicial ter sido estabelecida, pressione brevemente o botão “Intercom” no dispositivo BT2 que recebeu a chamada (irá escutar um tom de confirmação áudio). Para voltar a estabelecer uma conversação privada, pressione o botão “Intercom” novamente (irá escutar dois tons de confirmação áudio).

Utilizar a funcionalidade de leitor de MP3 do telemóvel

Muitos telemóveis são actualmente concebidos para serem utilizados como leitores de MP3 estéreo. O seu BT2 da Midland suporta completamente os protocolos A2DP e AVRCP que permitem escutar música estéreo e controlar remotamente o leitor de MP3 do seu telemóvel. Pode mesmo utilizar os botões na unidade BT2 para controlar as seguintes opções de reprodução: Reprodução, Pausa, Avançar e Retroceder.

Atenção: O controlo remoto apenas é activado se o dispositivo do leitor de MP3 suportar o protocolo AVRCP.

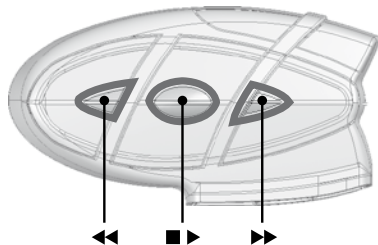

Controlos disponíveis:

- › Para activar o seu leitor de MP3 ligado, pressione e mantenha pressionado o botão “Intercom” durante 3 segundos.
- › Para reproduzir/pausar a música, pressione e mantenha pressionado o botão “Intercom” durante 3 segundos.
- › Para saltar para a frente para a canção seguinte, pressione brevemente o botão “Telefone”.
- › Para saltar para trás para a canção anterior, pressione brevemente o botão “AUX”.
- › Para desactivar o MP3, carregue em “Intercom” (ouvirá 2 beep de confirmação)

Para abrir a comunicação Intercom basta falar ou, para uma activação manual, desactivar o MP3, carregando na tecla Intercom e depois carregar novamente para abrir o Intercom.

O modo de audição de música tem a prioridade mais baixa em comparação com as outras ligações (como, por exemplo, chamadas telefónicas ou conversações com o intercomunicador). Portanto, a música será sempre desactivada quando outro tipo de comunicação estiver activado.

Utilizar as funcionalidades do seu GPS de navegação por satélite

Para utilizar as funcionalidades do seu GPS de navegação por satélite, certifique-se de ambas as unidades estão ligadas e emparelhadas correctamente, seguindo o procedimento de emparelhamento descrito na secção “Emparelhar a unidade com um GPS de navegação por satélite”.

Prioridade: as comunicações com o GPS de navegação por satélite têm a prioridade mais alta, o que significa que a activação destas comunicações causa a desactivação temporária de todas as outras comunicações (intercomunicador, música ou emissor-receptor bidireccional). Assim que terminarem as comunicações GPS, todas as outras comunicações são automaticamente reactivadas.

Escutar instruções por voz a partir do GPS de navegação por satélite

As instruções de tráfego a partir do seu GPS de navegação por satélite serão sempre transmitidas de forma imediata através da desactivação temporária de todas as outras comunicações activas. Uma vez transmitidas as instruções de voz, o seu BT2 irá automaticamente reactivar todas as comunicações existentes.

Escutar música a partir do seu GPS de navegação por satélite

Os dispositivos GPS mais populares geralmente permitem-lhe escutar música quando não estão a ser transmitidas quaisquer indicações. Neste caso, a comunicação com o GPS está sempre activa e tem a prioridade mais alta em comparação com todos os outros dispositivos activos. Contudo, é possível activar a funcionalidade de intercomunicador em qualquer altura, enquanto escuta música, bastando para isso pressionar simplesmente o botão “Intercom” para abrir uma comunicação de três vias. Para informações adicionais, consulte a secção “Comunicações de três vias com o GPS de navegação por satélite” a seguir.

Utilizar um telemóvel com um GPS de navegação por satélite

Se ligou um GPS de navegação por satélite ao seu BT2 da Midland, não poderá ligar o telemóvel directamente à unidade; em vez disso, ligue o telefone ao GPS de navegação por satélite. Ao fazê-lo, todas as funcionalidades do telemóvel

serão geridas directamente pelo seu GPS de navegação por satélite. Para mais informações sobre como emparelhar um telemóvel e atender/realizar chamadas, consulte o manual fornecido com o seu GPS de navegação por satélite específico.

Comunicações de três vias com o seu GPS de navegação por satélite

A funcionalidade de intercomunicador é temporariamente desactivada quando a comunicação com o seu GPS de navegação por satélite está activada (indicação de rua ou música). Contudo é possível permitir ao passageiro escutar, através da activação de uma “comunicação de três vias”. Quando a comunicação com o GPS está activa, pressione brevemente o botão “Intercom” no dispositivo BT2 ligado ao GPS de navegação por satélite (irá escutar um tom de confirmação áudio). O passageiro poderá agora escutar a mesma informação/música que o condutor. Para voltar ao modo privado, pressione o botão “Intercom” novamente (irá escutar dois tons de confirmação áudio).

Utilizar outros dispositivos Bluetooth

O BT2 da Midland também pode ser emparelhado com outros dispositivos Bluetooth como, por exemplo, leitores de MP3, adaptadores Bluetooth (o BPA100, por exemplo) ou emissores-receptores bidireccionais com Bluetooth integrado (o 445BT da Midland, por exemplo). Pode tratar-se de uma grande vantagem uma vez que é possível aumentar o seu alcance de “mota a mota” até 5 km! Para utilizar estes dispositivos, certifique-se de que o seu BT2 e outro dispositivo estejam emparelhados, seguindo o procedimento de emparelhamento descrito na secção “Emparelhar a unidade com outros dispositivos Bluetooth”.

Dispositivos emparelhados podem ser activados ou desactivados sem cancelar o emparelhamento bastando para isso pressionar o botão “AUX”.

- › Desactivar: pressione o botão “AUX” durante 3 segundos (irá escutar dois tons de confirmação áudio).
- › Activar: pressione o botão “AUX” durante alguns 3 (irá escutar um tom de confirmação áudio).

Neste caso o dispositivo é simplesmente desligado da unidade BT2, ainda que os dispositivos continuem a estar emparelhados.

Prioridade: comunicações com outros dispositivos Bluetooth têm uma prioridade mais baixa em comparação com as

estabelecidas com um telemóvel, GPS de navegação por satélite e sistema intercomunicador. Isto significa que as comunicações serão sempre desactivadas quando for recebida uma chamada, quando o GPS de navegação por satélite transmitir instruções ou quando for activada a funcionalidade de intercomunicador.

Atenção: *se utilizar o seu GPS de navegação por satélite para escutar música (a comunicação com o GPS de navegação por satélite está sempre activa), todas as comunicações com outros dispositivos Bluetooth serão desactivadas, uma vez que têm uma prioridade mais baixa.*

Utilizar um leitor de MP3 com Bluetooth

O BT2 da Midland suporta completamente o protocolo A2DP que lhe permite escutar música estéreo e gerir as principais funcionalidades do seu leitor de MP3. É mesmo possível utilizar os botões na unidade BT2 para gerir as seguintes funcionalidades de reprodução: Reprodução, Pausa, Avançar e Retroceder.

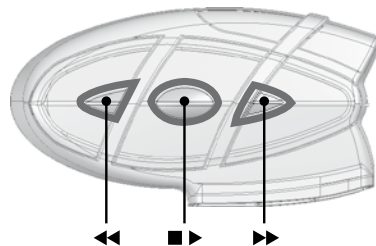

Controlos disponíveis:

- › Para activar o seu leitor de MP3 ligado, pressione e mantenha pressionado o botão “Intercom” durante 3 segundos.
- › Para reproduzir/pausar a música, pressione e mantenha pressionado o botão “Intercom” durante 3 segundos.
- › Para saltar para a frente para a canção seguinte, pressione brevemente o botão “Telefone”.
- › Para saltar para trás para a canção anterior, pressione brevemente o botão “AUX”.
- › Para desactivar o MP3, carregue em “Intercom” (ouvirá 2 beep de confirmação)

Para abrir a comunicação Intercom basta falar ou, para uma activação manual, desactivar o MP3, carregando na

tecla Intercom e depois carregar novamente para abrir o Intercom.

Não é possível garantir a completa compatibilidade com todos os leitores MP3 por bluetooth existentes no mercado, por alguns deles usam protocolos diferentes ou proprietários.

Utilizar um adaptador Bluetooth:

O seu BT2 da Midland pode ser ligado a um adaptador Bluetooth externo (como um BPA100, por exemplo) para utilização com dispositivos áudio sem ligação Bluetooth integrada (como dois emissores-receptores rádio bidireccionais ou variantes GPS antigas).

Utilizar um rádio bidireccional com capacidade Bluetooth

O BT2 da Midland pode ser ligado a um rádio bidireccional com capacidade Bluetooth (como o 445BT da Midland, por exemplo) e utilizado para comunicações de mota a mota. Realize o emparelhamento do seu BT2 com o rádio, conforme descrito na secção “Emparelhar a unidade com outros dispositivos Bluetooth” e, em seguida, active a ligação Bluetooth pressionando o botão no rádio. Isto irá então permitir-lhe transmitir ao longo de distâncias muito superiores, com mais pessoas ao mesmo tempo, ao mesmo tempo que desfruta da flexibilidade e liberdade de movimentos proporcionada pela ligação Bluetooth sem fios.

Utilizar a entrada de áudio com fios

O seu BT2 da Midland está também equipado com uma entrada áudio com fio (identificada com AUX), que pode ser utilizada para ligar uma fonte de áudio estéreo como, por exemplo, um iPod (ou qualquer outro leitor de MP3) ou um emissor-receptor PMR446 para comunicações mota a mota.

Prioridade: a entrada de áudio com fio tem a prioridade mais baixa quando em comparação com as outras ligações Bluetooth (incluindo a de intercomunicador) e será portanto sempre desactivada quando outra comunicação Bluetooth for aberta.

Escutar música

Para escutar música a partir da entrada com fio, ligue a fonte de áudio utilizando o cabo fornecido com a unidade BT2. O nível de volume é automaticamente ajustado pelo sistema AGC, o que significa que apenas tem de ajustar o volume do

seu iPod/leitor de MP3 para um nível que lhe permita escutar música em velocidade normale.

Dica: recomendamos que realize alguns testes ajustando o volume do seu iPod/leitor de MP3 de modo a que a uma velocidade normale, o volume do auscultador seja adequado às suas necessidades em viagens futuras mais longas. O sistema AGC aumenta automaticamente o volume a velocidades elevadas. Tome nota deste ajuste em futuras viagens.

Atenção: o ajuste do volume, (botões “Volume+” e “Volume –”), não pode ser utilizado para ajustar o volume da fonte de áudio com fio (por exemplo, leitor de MP3), apenas é possível ajustar o volume do BT2 ao qual o dispositivo está ligado.

Activar/desactivar a entrada com fio

A entrada com fio pode ser activada e desactivada através do botão “AUX”.

- › Desactivar: pressione brevemente o botão “AUX” (irá escutar dois tons de confirmação áudio).
- › Activar: pressione brevemente o botão “AUX” (irá escutar um tom de confirmação áudio).

Utilizar um rádio emissor-receptor bidireccional

Para poder utilizar o emissor-receptor, é necessário adquirir um cabo específico (vendido separadamente) com vista a ligar o rádio ao seu BT2 da Midland:

- › NB: alguns fabricantes de rádios utilizam uma configuração de pinos diferente, pelo que recomendamos que se informe junto do seu vendedor sobre qual o cabo melhor adequado às suas necessidades.

Para comunicar através do rádio ligado, pressione o botão PTT (“Press To Talk”) para falar e liberte-o para ouvir. Não é possível falar e ouvir simultaneamente. O cabo ligado ao emissor-receptor tem um botão PTT que pode ser colocado no guiador da sua mota ou segurado na sua mão (se for o passageiro).

Ajuste o volume do emissor-receptor às suas necessidades, lembrando-se de que o ajuste do volume é controlado pelo sistema AGC automático e que portanto será aumentado automaticamente em relação ao ruído de fundo.

Configurações especiais

O seu BT2 da Midland pode ser configurado com definições personalizadas para se adequar às necessidades dos mais exigentes motociclistas.

Em particular, utilizadores especialistas podem configurar as seguintes funcionalidades “avançadas”:

- › Activação de comunicações de três vias permanentes
- › Intercomunicação activada por voz (VOX)
 - Ajuste da sensibilidade do microfone*
 - Desactivar a funcionalidade VOX*

Activação de comunicações de três vias permanentes

As comunicações Bluetooth com uma prioridade (baixa) e comunicações de áudio transmitidas através da ligação com fio são geralmente desactivadas quando a funcionalidade de intercomunicador é activada. Ao activar esta funcionalidade, pode manter as comunicações activas transferindo apenas a funcionalidade de prioridade baixa para o outro utilizador (por exemplo, passageiro).

Esta funcionalidade pode ser útil, por exemplo, se pretender manter comunicações de intercomunicador e simultaneamente falar utilizando um rádio emissor-receptor ligado através de Bluetooth ou de uma ligação com fio. Para além disso também lhe permite partilhar a música entre condutor e passageiro. Tenha em consideração que a qualidade da música para a segunda pessoa que partilha a música é “mono” (consulte o capítulo “Partilhar a música entre condutor e passageiro” a seguir).

Activar/desactivar comunicações de três vias

Entre no modo de Emparelhamento (Configuração):

Desligue o seu BT2. Pressione e mantenha pressionado o botão central Intercom/ligado até o indicador vermelho acender de forma permanente. O seu BT2 está agora definido no modo de “Emparelhamento” (Configuração). Pressione e mantenha pressionado simultaneamente os botões “Telefone” e “AUX” durante pelo menos 3 segundos. Se a funcionalidade estiver activada, esta será desactivada (luz azul constante durante 2 segundos). Se estava desactivada, será activada (luz azul com intermitência longa).

- › Saia do modo de Emparelhamento (Configuração) pressionando o botão “Intercom” durante um mínimo de 3 segundos. A luz vermelha desliga-se e a luz azul começa

a piscar. Pode agora utilizar o BT2.

Atenção: *se o dispositivo Bluetooth for um leitor de MP3 estéreo, as comunicações serão sempre desactivadas quando a funcionalidade de intercomunicador for activada. (Apenas dispositivos “mono” suportam uma comunicação de três vias activa de forma permanente).*

Activar o intercomunicador por voz (vox)

Activando a intercomunicação por voz (VOX) A função de intercomunicação pode ser activada manualmente ou por voz. A activação por voz é influenciada pelo ruído ambiente e consequentemente pela velocidade, tipo de moto e isolamento acústico do capacete.

Para optimização dos resultados, é possível ajustar a sensibilidade do microfone em 4 níveis: alto, médio, baixo e muito baixo. A sensibilidade alta é recomendada para motociclos de baixo ruído, como scooters. Os ajustes de sensibilidade baixa são para motos ruidosas ou capacetes abertos. Por defeito, o BT2 está ajustado para “médio”.

É possível desactivar a função VOX de forma a que funcionalidade de intercomunicação e de atendimento telefónico sejam só em modo manual.

Ajustando a sensibilidade do microfone (vox)

- 1) Entre no modo de ajuste: desligue o BT2. Carregue e segure o botão central (Intercom) até que o indicador vermelho acenda permanentemente. O seu BT2 está agora no modo de ajuste.
- 2) Carregue brevemente uma vez no botão AUX. O indicador muda para a cor azul.
- 3) Agora carregue nos botões + ou – para aumentar ou reduzir a sensibilidade. Cada vez que carregar no botão, a luz vermelha cintila como confirmação. Quando chegar aos limites superior e inferior a luz vermelha não pisca.
- 4) Carregando no botão AUX novamente, a luz azul pisca de forma a confirmar a sensibilidade seleccionada: uma vez=VOX desactivado; 2 vezes=muito baixa sensibilidade; 3 vezes= baixa sensibilidade; 4 vezes= média sensibilidade; 5 vezes= alta sensibilidade; default = média sensibilidade
- 5) O indicador muda agora para cor vermelha (modo de ajuste) confirmando as alterações
- 6) Se necessário poderá fazer novamente o ajuste, começando no passo 2
- 7) Agora saia do modo de ajuste, carregando e mantendo

premada a tecla “Intercom” durante, pelo menos, 3 segundos. O indicador vermelho apaga-se e o indicador azul começa a piscar. Agora pode usar o BT2,

Desactivando a função VOX (intercomunicação e telefone)

Em adição ao ajuste dos 4 níveis de sensibilidade, há uma quinta possibilidade que lhe permite desactivar o VOX. Siga os mesmos procedimentos atrás explicados para a regulação da sensibilidade do microfone e, no passo 3, use a tecla – para ajustar ao mínimo (até que o indicador vermelho deixe de piscar), Carregue agora em AUX e o indicador azul irá piscar uma vez, confirmando que o VOX está desactivado. Siga depois os passos a seguir ao 5, Para activar novamente, siga os passos 2 a 5 para escolher uma das sensibilidades do microfone.

Recomendações para utilizações específicas

Esta secção seguinte, disponibiliza algumas sugestões úteis sobre como alcançar um desempenho máximo com a sua unidade BT2.

Utilizar um emissor-receptor PMR446 com a funcionalidade de intercomunicador (condutor a passageiro)

Se pretender utilizar um emissor-receptor PMR446 para comunicações de grupo e simultaneamente manter a funcionalidade de intercomunicador activada entre o condutor e o passageiro, tem de lembrar-se que a funcionalidade de intercomunicador é activada cada vez que fala através da funcionalidade VOX do BT2.

Consequentemente, as comunicações de rádio serão desactivadas enquanto estiver a falar com o seu passageiro, uma vez que estas têm uma prioridade mais baixa em comparação com as comunicações do intercomunicador. Isto pode ser impedido de duas formas, que são:

Desactivar a funcionalidade VOX

Desactive a funcionalidade VOX, conforme explicado na secção anterior, para se certificar de que o intercomunicador não será activado automaticamente quando falar no PMR446. Para voltar a activar a funcionalidade de intercomunicador ao utilizar esta configuração, terá de pressionar o botão “Intercom” manualmente. (Esta operação desactiva as comunicações de rádio que serão reactivadas automaticamente quando a funcionalidade de intercomunicador for desactivada).

Atenção! Se desactivar a funcionalidade VOX, apenas poderá responder a chamadas telefónicas recebidas

através da pressão do botão “Telefone”.

Activação de comunicações de três vias permanentes

Se activar esta funcionalidade (conforme explicado na secção anterior) cada vez que falar o intercomunicador é activado, mas as comunicações do rádio emissor-receptor bidireccional não são desactivadas. Isto significa que pode partilhar comunicações de rádio bidireccional entre condutor e passageiro.

Partilhar a música entre condutor e passageiro

Se pretender partilhar a mesma música entre o condutor e o passageiro terá de seguir estes passos simples:

Ligue o leitor de música à unidade do condutor e do passageiro através de uma ligação com fios através da ficha AUX. Active a “funcionalidade de comunicações de três vias” (consulte o capítulo anterior) na unidade à qual o leitor de música está ligado.

Active o intercomunicador, e agora a música é partilhada.

Atenção: Só aqueles que estão ligados à música por cabo podem ouvi-la em modo stereo

Atenção: Não é possível partilhar musica se a fonte é o Bluetooth Stereo Player (A2DP)

SINAIS LUMINOSOS E SONOROS

Indicação de LED	Estado
GERAL	
Nenhum	A unidade está desligada ou completamente carregada quando ligada à fonte de alimentação
Intermitência azul única a cada 3 segundos	Unidade a ser ligada
Intermitência vermelha tripla	Unidade a ser desligada
Intermitência azul única a cada 3 segundos	Em espera
Intermitência vermelha única a cada 3 segundos	Em espera - bateria fraca
VERMELHO e AZUL (em conjunto) a cada 3 segundos	Activo (intercomunicador, chamada telefónica ou ligação Bluetooth em curso)
VERMELHO e AZUL (em conjunto) e uma intermitência da luz VERMELHA a cada 3 segundos	Activo mas com bateria fraca
Intermitência vermelha única a cada 2 segundos	Unidade em carga quando ligada à fonte de alimentação
CONFIGURAÇÃO	
Vermelho constante	Modo de configuração
Intermitência alternada vermelho-azul rápida	Modo de emparelhamento (a procurar dispositivos)
Azul constante durante 2 segundos	Emparelhamento com êxito/Reposição de dispositivos emparelhados/Activação de três vias
Luz azul com intermitência longa duas vezes	Activação de três vias desactivada
Sinais de áudio	
Estado	
Tom ascendente (baixo-alto)	Unidade a ser ligada
Tom descendente (alto-baixo)	Unidade a ser desligada
Activar/desactivar o intercomunicador	1 toque = activado/2 toques = desactivado
1 toque	Funcionalidade específica ligada
2 toques	Funcionalidade específica desligada

FUNÇÕES DA UNIDADE

Se pretende...	... realize esta operação
GERAL	
Ligar a unidade	Pressione o botão "Intercom" durante pelo menos 3 segundos (inicia intermitência azul)
Desligar a unidade	Pressione os botões "Intercom" e "AUX" em conjunto durante 3 segundos (intermitência tripla de vermelho)
A luz vermelha intermitente três vezes	
Aumentar o volume	Pressão curta ou continuada no controlo de aumento de volume
Reduzir o volume	Pressão curta ou continuada no controlo de redução de volume

TELEMÓVEL	
Atender uma chamada	Pressione brevemente o botão "Telefone"/pronuncie uma palavra
Rejeitar uma chamada	Pressão longa do botão "Telefone"/permaneça silencioso até acabarem os toques
Terminar uma chamada	Pressão curta do botão "Telefone"
Marcação por voz (em modo de espera)	Pressão curta do botão "Telefone" e diga o nome da pessoa a contactar.
Remarcação de último número (no modo de espera)	Pressão longa do botão "Telefone"
Conversa entre passageiro, condutor e o telefone	Durante uma chamada, pressão curta do botão "Intercom" na unidade que recebeu a chamada
Libertação da conversa "alargada" anterior	Pressione brevemente o botão "Intercom"
Navegador GPS	
O controlo é realizado apenas pelo GPS	
INTERCOMUNICADOR	
Começar a utilizar o intercomunicador	Comece a falar/pressão curta do botão "Intercom"
Parar de utilizar o intercomunicador	Pare de falar (após 60 segundos, irá regressar ao modo em espera)/Pressão curta do botão "Intercom"
Leitor de MP3 com BLUETOOTH	
Activa o leitor de MP3/Reprodução e pausa	Pressione e mantenha pressionado o botão "Intercom" durante 3 segundos.
Avançar (canção seguinte)	Enquanto a música é reproduzida, pressione brevemente o botão "Telefone"
Anterior (canção anterior)	Enquanto a música é reproduzida, pressione brevemente o botão "AUX"
Desactivar o leitor de MP3	Pressão do botão "Intercom"
OUTROS DISPOSITIVOS BLUETOOTH (adaptador Bluetooth, rádio bidireccional)	
Ligar/Desligar	Pressão longa do botão "AUX" durante 3 segundos
LIGAÇÃO COM FIOS	
Activar/Desactivar	Pressão curta do botão "AUX"
CONFIGURAÇÃO/EMPARELHAMENTO	
Entrar no modo de Configuração	Pressione o botão "Intercom" durante 7 segundos enquanto a unidade está desligada
Emparelhar um telefone ou um navegador GPS	Quando no modo de Configuração, pressione o botão "Telefone" até que a luz do LED pisque a vermelho e azul alternadamente

Emparelhar um dispositivo Bluetooth	Enquanto no modo de Configuração, pressione o botão "AUX" até que a luz do LED pisque a vermelho e azul alternadamente
Emparelhar outra unidade BT2	Enquanto no modo de Configuração, pressione Volume + numa unidade (a luz irá piscar a vermelho e azul alternadamente), pressione o botão Volume - na outra unidade (a luz irá piscar a vermelho e azul alternadamente). Num emparelhamento com êxito, ambas as luzes acendem a azul durante um segundo.
Reposição de todos os dispositivos emparelhados	Enquanto no modo de Configuração, pressione longamente os botões Volume + e Volume -. Numa reposição com êxito, a luz azul irá acender-se durante dois segundos.
CONFIGURAÇÃO DE PROGRAMAÇÃO ESPECIAL	
Conversação de três vias sempre ligada	Enquanto no modo de Configuração, pressione os botões "Telefone" e AUX durante 3 segundos. Azul constante durante dois segundos = activado Intermitência longa dupla = desactivado
Alterar sensibilidade VOX ou desactivá-la	Enquanto no modo de Configuração, pressione brevemente os botões AUX (luz azul sempre ligada). Agora, pressione "Volume +" ou "Volume -" para aumentar ou reduzir a sensibilidade. Pressione novamente o botão AUX para confirmar a nova definição e para regressar ao modo de Configuração (luz vermelha sempre ligada). Luz azul intermitente: uma vez=VOX desactivado; 2 vezes=muito baixa sensibilidade; 3 vezes= baixa sensibilidade; 4 vezes= média sensibilidade; 5 vezes= alta sensibilidade; default = média sensibilidade
Sair do modo de Configuração	Enquanto no modo de Configuração, pressione longamente o botão "Intercom". A luz vermelha irá apagar-se e a luz azul irá começar a piscar.

Informação de autorizações de segurança e de certificação de aviso CE europeu

Este produto está assinalado com o símbolo CE em conformidade com a directiva RTTE (99/5/EC) e é de utilização livre em todos os países da União Europeia.

Os utilizadores não têm autorização para realizar quaisquer alterações ou modificações ao dispositivo. Modificações que não tenham sido expressamente autorizadas pelo fabricante invalidam o cartão de garantia.

Para informações adicionais, visite o nosso site Web:

www.cte.it

ΠΕΡΙΕΧΟΜΕΝΑ

Τεχνικά χαρακτηριστικά του Midland BT2.....	2
Η δομή του εγχειριδίου χρήσης.....	3
Περιγραφή της συσκευής και των βάσεων στηρίξης.....	4
Τυπικές ρυθμίσεις του BT2.....	5
Γενικές σημειώσεις σχετικά με την προτεραιότητα.....	6
Ενεργοποίηση/απενεργοποίηση του midland bt2.....	6
Ζευγαρωμα με συσκευες Bluetooth.....	8
Ρυθμιζοντας την ενταση.....	9
Χαρακτηριστικα και τροπος λειτουργιας συσκευων μεσω Bluetooth.....	9
Χαρακτηριστικα και τροπος λειτουργιας ενσυρματων συσκευων ηχου.....	11
Χρησιμοποιώντας έναν πομποδέκτη.....	13
Ειδικές ρυθμίσεις.....	14
Συστασεις για συγκεκριμενες χρησεις.....	17

MIDLAND BT2 Intercom

Σας ευχαριστούμε που αγοράσατε την ενδοσυμνενόηση BT2 της Midland, ενός πραγματικά ασύρματου συστήματος πολυμέσων για τους μοτοσικλετιστές. Το **Midland BT2** έχει σχεδιαστεί για άμεση τοποθέτηση στο κράνος ώστε να χρησιμοποιηθεί για επικοινωνίες με συσκευές Bluetooth όπως κινητά τηλέφωνα, GPS και MP3 players. Εάν επιθυμείτε, μπορεί επίσης να ζευγαρωθεί με μια άλλη BT2 Midland συσκευή και να χρησιμοποιηθεί ως ασύρματο σύστημα ενδοσυμνενόησης οδηγού/συνεπιβάτη ή οδηγού/οδηγού σε επικοινωνία μηχανής με μηχανή, σε μέγιστη απόσταση 200 μέτρων. Το Midland BT2 παρέχει επίσης επιλογή ενσύρματης σύνδεσης που μπορεί να χρησιμοποιηθεί για να συνδεθεί με ένα iPod/MP3 player ή έναν πομποδέκτη PMR446, που θα επιτρέψει επικοινωνίες μηχανής με μηχανή σε απόσταση έως 5 χλμ.

Το Midland BT2 είναι διαθέσιμο σε δύο εκδόσεις:

- › Μονή συσκευασία BT2 Intercom με μία συσκευή
 - › Συσκευασία ζεύγους BT2 Intercom με δύο συσκευές
- Ανάλογα με το πακέτο που αγοράσατε, η συσκευασία περιέχει τα ακόλουθα μέρη:

BT2 Intercom

- › 1 BT2 συσκευή επικοινωνίας.
- › 1 kit ακουστικών με δύο στερεοφωνικά ηχεία, μικρόφωνο με boom και μικρόφωνο με καλώδιο.
- › 1 βάση με ταινία διπλής όψεως για στερέωση της συσκευής επάνω στο κράνος.
- › 1 σφιγκτήρας για στερέωση της συσκευής επάνω στο κράνος .
- › 1 στερεοφωνικό καλώδιο ήχου για σύνδεση iPod/ ή άλλα μοντέλα MP3 players.
- › 1 επιτοίχιο φορτιστή miniUSB.
- › Ανταλλακτικό αντιανεμικό σφουγγάρι μικροφώνου, κλειδί Allen και λωρίδα Velcro για την εγκατάσταση.

Συσκευασία ζεύγους BT2 Intercom

- › 2 BT2 συσκευές επικοινωνίας
- › 2 kit ακουστικών με δύο στερεοφωνικά ηχεία, μικρόφωνο με boom και μικρόφωνο με καλώδιο.
- › 2 βάσεις με ταινία διπλής όψεως για στερέωση της συσκευής επάνω στο κράνος.
- › 2 σφιγκτήρες για στερέωση της συσκευής επάνω στο κράνος .
- › 2 στερεοφωνικά καλώδια ήχου για σύνδεση iPod/ ή άλλα μοντέλα MP3 players.
- › 1 επιτοίχιο φορτιστή miniUSB.
- › Ανταλλακτικό αντιανεμικό σφουγγάρι μικροφώνου, κλειδί Allen και λωρίδα Velcro για την εγκατάσταση.

Οι συσκευές που περιλαμβάνονται στη συσκευασία ζεύγους είναι ήδη ζευγαρωμένες και μπορούν επομένως να χρησιμοποιηθούν αμέσως σε κατάσταση Intercom.

Τεχνικά χαρακτηριστικά του Midland BT2

Γενικά:

- Bluetooth ver. 2.0 stereo (Headset/ Handsfree/ πρωτόκολλο A2DP).
- Σύστημα AGC για αυτόματη ρύθμιση της έντασης σε σχέση με τον παρασιτικό θόρυβο.
- Επιλογή έναρξης επικοινωνίας μέσω φωνής (VOX) ή χειροκίνητα.
- Ατομικές κλήσεις ή συνδιασκέψεις (3-way επικοινωνίες).
- Σημεία ελέγχου που επιτρέπουν: σύνδεση τηλεφώνων, ενδοσυμνενόησης και ενσύρματης σύνδεσης.
- Πλήρως στεγανοποιημένο.
- Μπαταρία λιθίου με 8 ώρες χρόνο ομιλίας (1 εβδομάδα σε κατάσταση αναμονής).
- Χρόνος επαναφόρτισης : περίπου 4 ώρες .
- Διαστάσεις, Μήκος: 87 mm - πλάτος: 47 mm. – πάχος: 16 mm

Συνδέσεις Bluetooth

- Ίδια συσκευή για επικοινωνία οδηγού-συνεπιβάτη και μηχανής με μηχανή μέγιστης απόστασης 200 μέτρων .
- Συσκευές Bluetooth
 - Κινητό τηλέφωνο, GPS (Garmin Zumo και Tom Tom Rider 1 και 2), stereo MP3 player (με πρωτόκολλο A2DP).
 - Πομποδέκτες PMR446 (με ενσωματωμένη ή εξωτερική συσκευή Bluetooth) για ομαδικές επικοινωνίες μηχανής με μηχανή.

Ενσύρματες συνδέσεις

- Για είσοδο στερεοφωνικού ήχου (iPod /MP3 player).
- Για σύνδεση με πομποδέκτες PMR446 (με προαιρετικό καλώδιο).

Προσοχή: πριν να χρησιμοποιήσετε το BT2 για πρώτη φορά, θυμηθείτε να το φορτίσετε για τουλάχιστον 4 ώρες.

Προσοχή: Το Midland BT2 έχει σχεδιαστεί να αντέχει στη βροχή και το νερό. Εντούτοις, εάν βρέχει, πάντα να ελέγχετε ότι τα λαστιχένια καλύμματα που προστατεύουν τις υποδοχές είναι τοποθετημένα σωστά.

Η δομή του εγχειριδίου χρήσης

Αυτό το εγχειρίδιο διαιρείται σε 5 κύρια τμήματα:

- › Περιγραφή της συσκευής και των βάσεων στήριξης.
- › Ζευγάρωμα με συσκευές Bluetooth.
- › Χαρακτηριστικά και τρόπος λειτουργίας συσκευών μέσω Bluetooth.
- › Χαρακτηριστικά και τρόπος λειτουργίας ενσύρματων συσκευών ήχου.
- › Ειδικές ρυθμίσεις.

Για να χρησιμοποιήσετε εύκολα τη BT2 συσκευή σας, παρακαλώ ακολουθήστε τα βήματα που περιγράφονται παρακάτω:

- › **Βήμα 1:** Στερεώστε τη συσκευή στο κράνος σας ακολουθώντας τις οδηγίες που δίνονται στο κεφάλαιο “ΠΕΡΙΓΡΑΦΗ ΤΩΝ ΒΑΣΕΩΝ ΣΤΗΡΙΞΗΣ”.
- › **Βήμα 2:** Ζευγαρώστε τις συσκευές Bluetooth (παραδείγματος χάριν ένα κινητό τηλέφωνο ή ένα GPS) με τη συσκευή BT2. Ακολουθήστε τη διαδικασία που περιγράφεται στο κεφάλαιο: “ΖΕΥΓΑΡΩΜΑ ΜΕ ΣΥΣΚΕΥΕΣ BLUETOOTH”, επιλέγοντας τις συσκευές Bluetooth που χρησιμοποιείτε.
- › **Βήμα 3:** Αφού ολοκληρώσετε το ζευγάρωμα, πηγαίνετε στο κεφάλαιο “ΧΑΡΑΚΤΗΡΙΣΤΙΚΑ ΚΑΙ ΤΡΟΠΟΣ ΛΕΙΤΟΥΡΓΙΑΣ ΣΥΣΚΕΥΩΝ ΜΕΣΩ BLUETOOTH”, επιλέγοντας τις συσκευές Bluetooth που χρησιμοποιείτε.
- › **Βήμα 4:** Εάν έχετε συνδέσει μια ενσύρματη συσκευή ήχου, διαβάστε το κεφάλαιο “ΧΑΡΑΚΤΗΡΙΣΤΙΚΑ ΚΑΙ ΤΡΟΠΟΣ ΛΕΙΤΟΥΡΓΙΑΣ ΕΝΣΥΡΜΑΤΩΝ ΣΥΣΚΕΥΩΝ ΗΧΟΥ”.
- › **Βήμα 5:** Για πληροφορίες για το πώς να χρησιμοποιήσετε τα ειδικά χαρακτηριστικά της συσκευής, διαβάστε το κεφάλαιο “ΕΙΔΙΚΕΣ ΡΥΘΜΙΣΕΙΣ”.

Φόρτιση των μπαταριών

Σιγουρευτείτε ότι η συσκευή είναι πλήρως φορτισμένη πριν τη χρήση. Αφήστε τουλάχιστον 5-6 ώρες να περάσουν για να υπάρξει μια πλήρης φόρτιση πριν να χρησιμοποιήσετε τη συσκευή για πρώτη φορά. Κανονικά, μετά από την πρώτη φορά, μια πλήρης φόρτιση διαρκεί 4 ώρες.

Φορτίστε τη συσκευή εισάγοντας τον επιτοίχιο φορτιστή στην υποδοχή φόρτισης (σηκώστε το λαστιχένιο κάλυμμα για να εισάγετε το βύσμα).

- › Η ΚΟΚΚΙΝΗ ενδεικτική λυχνία της συσκευής θα αρχίσει να αναβοσβήνει όταν ξεκινά η φόρτιση.
- › Αφήστε το κεφαλακουστικό να φορτίσει έως ότου η ΚΟΚΚΙΝΗ ενδεικτική λυχνία να σβήσει.
- › Όταν ολοκληρωθεί η φόρτιση, αφαιρέστε το κεφαλακουστικό από τον φορτιστή.

Περιγραφή της συσκευής και των βάσεων στήριξης

Περιγραφή της συσκευής BT2

Το BT2 έχει 5 πολυλειτουργικά πλήκτρα στο εμπροσθιο μέρος και 3 υποδοχές για ενσύρματες συνδέσεις στο κατώτερο μέρος.

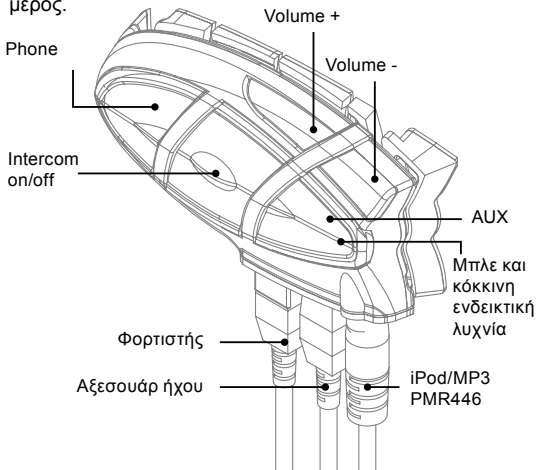

Η περιγραφή των λειτουργιών των πλήκτρων

- 1) **Phone:** μπορεί να χρησιμοποιηθεί για ενεργοποίηση/ απενεργοποίηση και τον χειρισμό των λειτουργιών του κινητού τηλεφώνου.
- 2) **Intercom:** μπορεί να χρησιμοποιηθεί για ενεργοποίηση/ απενεργοποίηση της λειτουργίας Intercom και τον χειρισμό των συνδιασκέψεων (3-way επικοινωνίες).
- 3) **AUX:** μπορεί να χρησιμοποιηθεί για ενεργοποίηση/ απενεργοποίηση της υποδοχής ενσύρματης εισόδου ήχου.
- 4) **Volume+:** επιτρέπει σε σας να αυξήσετε την ένταση.
- 5) **Volume -:** επιτρέπει σε σας να μειώσετε την ένταση.

Περιγραφή των υποδοχών για ενσύρματες συνδέσεις

- 6) **Charger (Υποδοχή φορτιστή):** επιτρέπει να επαναφορτίσετε η συσκευή χρησιμοποιώντας ένα τυποποιημένο miniUSB φορτιστή.
- 7) **Audio kit (Υποδοχή αξεσουάρ ήχου):** επιτρέπει τη σύνδεση στερεοφωνικού κεφαλακουστικού και μικροφώνου.

8) **AUX (Υποδοχή εισόδου ήχου)**: μπορεί να χρησιμοποιηθεί για να συνδεθεί μια πηγή ήχου, όπως ένα stereo iPod/MP3 player ή ένας πομπодέκτης PMR446.

Περιγραφή των αξεσουάρ ηχου

Το σύστημα ήχου περιλαμβάνει δύο υπέρλεπτα στερεοφωνικά μεγάφωνα και δύο εναλλακτικά μικρόφωνα, τα οποία παρέχονται και τα δύο με βάση στήριξης και καλώδια.

Στερέωση των στερεοφωνικών μεγάλφωνων. Τα δύο στερεοφωνικά μεγάφωνα έχουν μια Velcro συγκολλητική λωρίδα που βοηθά την στερέωση τους στο κράνος σας. Προσέξτε να μη καλύψετε εντελώς το αυτί σας με τα μεγάφωνα, πρέπει πάντα να είστε σε θέση να ακούσετε τους εξωτερικούς ήχους κίνησης.

Το μικρόφωνο μπορεί να στερεωθεί επάνω στο κράνος με δύο τρόπους:

› **Μικρόφωνο με boom.** Τοποθετήστε το τμήμα με τη Velcro συγκολλητική λωρίδα μεταξύ της επένδυσης και του κελύφους του κράνους, έτσι ώστε το μικρόφωνο να είναι τοποθετημένο σωστά μπροστά από το στόμα σας και το άσπρο σύμβολο να βλέπει το στόμα σας. Αυτός ο τύπος μικροφώνου είναι κατάλληλος για τα ανοικτά κράνη.



› **Ενσύρματο μικρόφωνο.** Χρησιμοποιώντας τη Velcro συγκολλητική λωρίδα, τοποθετήστε το μικρόφωνο μέσα στο κράνος μπροστά από το στόμα σας. Αυτός ο τύπος μικροφώνου είναι κατάλληλος για τα κλειστά κράνη.

Ο μίνι κονέκτορας στο μικρόφωνο σας επιτρέπει να επιλέξετε το μικρόφωνο που ταιριάζει καλύτερα στο κράνος που χρησιμοποιείτε.



Η φωτογραφία των αξεσουάρ ήχου δείχνει με λεπτομέρεια την στερέωση του μικροφώνου.

Στη συνέχεια το αξεσουάρ ήχου πρέπει να συνδεθεί στην κεντρική υποδοχή της συσκευής BT2 Intercorn της Midland χρησιμοποιώντας τον κονέκτορα "L". Αυτός ο κονέκτορας είναι πολύ εύκαμπτος και μπορεί να προσαρμοστεί εύκολα στα περισσότερα κράνη του εμπορίου.

Περιγραφή των βασικών στηρίξεων

(Προσοχή: η τοποθέτηση γίνεται πάντα από την αριστερή πλευρά του κράνους)

Το Midland BT2 μπορεί να στερεωθεί επάνω στο κράνος με δύο διαφορετικούς τρόπους: Είτε χρησιμοποιώντας την βάση με ταινία διπλής όψης ή το σφιγκτήρα.

Αυτοί οι μέθοδοι θα σας επιτρέψουν να στερεώσετε σταθερά τη συσκευή BT2 στο κράνος σας και να την αφαιρέσετε οποια στιγμή επιθυμείτε ούτως ώστε να την φορτίσετε ή να την αποθηκεύετε.

Βάση με ταινία διπλής όψης

Η βάση στηρίξης έχει μια ταινία διπλής όψης σε μια από τις πλευρές του. Για να στερεώσετε τη βάση σταθερά, καθαρίστε τον περιοχική τοποθέτησης στην επιφάνεια του κράνους, αφαιρέστε το προστατευτικό φιλμ της ταινίας και στερεώστε την στο κράνος στο κράνος εφάπτοντας το με πίεση στην επιφάνεια για μερικά δευτερόλεπτα.

Σφιγκτήρας

Χρησιμοποιώντας το κλειδί Allen, χαλαρώστε τις δύο βίδες στο σφιγκτήρα και τοποθετήστε τη πλάτη της βάσης μεταξύ της επένδυσης του κράνους και του κελύφους.

Κατόπιν, σφίγγτε τις δύο βίδες προκειμένου να στερεωθεί σταθερά ο σφιγκτήρας.

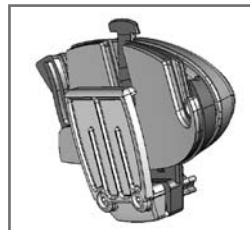

Τοποθέτηση και αφαίρεση του Midland BT2

Το BT2 μπορεί να εγκατασταθεί εύκολα επάνω στο κράνος γλιστρώντας το προς τα κάτω ώστε να εφαρμόσει στην υποδοχή του επιλεγμένου στηρίγματος (Βάση με ταινία διπλής όψης ή σφιγκτήρας).

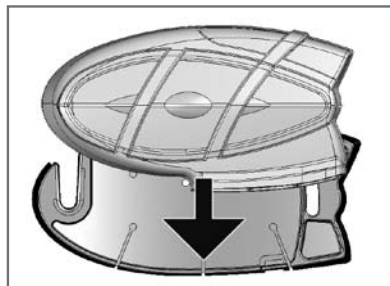

Το BT2 μένει στη θέση του χάρη στο κλειστόρο που βρίσκεται στο επάνω μέρος (A).

Για να αφαιρέσετε τη συσκευή, απλά πιέστε το κλειστόρο και σπρώξτε τη συσκευή προς τα επάνω.

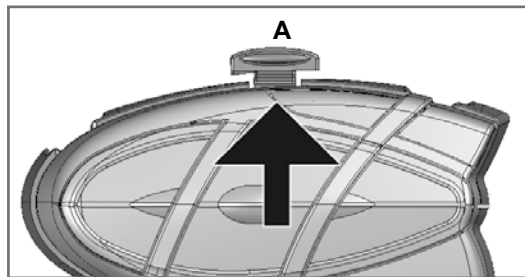

Τυπικές ρυθμίσεις του BT2



1. Μονή συσκευή, “μόνο για οδηγό”

- Bluetooth σύνδεση , κατάλληλη για κινητό τηλέφωνο , GPS και MP3 player ή κινητό τηλέφωνο με λειτουργία mp3 (για να ακούει μουσική).
- Επιλογή ενσύρματης σύνδεσης για στερεοφωνικό Mp3 player/ iPod.
- Σύστημα επικοινωνίας “μηχανής με μηχανή” που επιτρέπει σε δύο αναβάτες να επικοινωνούν σε μέγιστη απόσταση 200 μέτρων.



2. Ζευγαρωμένες συσκευές Midland BT2 “Σετ οδηγού & συνεπιβάτη”

- Λειτουργία ενδοσυνεννόησης οδηγού & συνεπιβάτη (Intercom).
- Ο οδηγός μπορεί να συνδέσει σύστημα GPS και ο οδηγός και συνεπιβάτης μπορούν να συνδέσουν τα κινητά τηλέφωνα τους με MP3 λειτουργία στα κεφαλακουστικά τους έχοντας ακόμη τη δυνατότητα να επικοινωνούν μεταξύ τους μέσω intercom.
- Επιλογή ενσύρματης σύνδεσης για στερεοφωνικό MP3 player/ iPod έχοντας ακόμη τη δυνατότητα να επικοινωνούν μεταξύ τους μέσω intercom.



3. Συσκευές Midland BT2 “μηχανή με μηχανή”. Σετ οδηγού – συνεπιβάτη , επικοινωνία μέσω Bluetooth/Intercom και μηχανή με μηχανή μέσω PMR 446

- Σύστημα ενδοσυνεννόησης οδηγών & επιβατών.
- Συνδέσεις Bluetooth για οδηγό και συνεπιβάτη ανάλογα με τις συγκεκριμένες ανάγκες τους: κάθε οδηγός μπορεί να συνδέσει τη συσκευή με ένα κινητό τηλέφωνο, το σύστημα GPS του οδηγού ή με ένα στερεοφωνικό MP3 player ή ένα κινητό τηλέφωνο με MP3 λειτουργία για να ακούει μουσική.
- Επιλογή ενσύρματης σύνδεσης για στερεοφωνικό MP3 player /iPod.
- Ομαδική (group) επικοινωνία (“μηχανή με μηχανή”): είναι δυνατό να συνδεθεί ένας πομποδέκτης PMR446 σε κάθε μοτοσικλέτα προκειμένου να είναι σε θέση να επικοινωνήσουν ως ομάδα. Ο πομποδέκτης PMR446 μπορεί να συνδεθεί και με το σύστημα του οδηγού και του επιβάτη. Δεν υπάρχει όριο στον αριθμό ατόμων που μπορούν να επικοινωνήσουν χρησιμοποιώντας PMR446 όσο βρίσκονται σε group (ίδιο κανάλι και υπότονο).

Γενικές σημειώσεις σχετικά με την προτεραιότητα

Το Midland BT2 είναι μια συσκευή Bluetooth που μπορεί να ζευγαρωθεί με άλλες συσκευές Bluetooth με διαφορετικά χαρακτηριστικά : κινητό τηλέφωνο, GPS, MP3 player, κλπ....

Ανάλογα με τον τύπο συσκευής, το Midland BT2 καθορίζει την προτεραιότητα της κάθε λειτουργίας: παραδείγματος χάριν οι κλήσεις έχουν μια πιο υψηλή προτεραιότητα έναντι της μουσικής. Αυτό σημαίνει ότι εάν ληφθεί μια κλήση ενώ ακούτε μουσική, η μουσική σας θα διακοπεί αυτόματα έτσι ώστε να μπορείτε να απαντήσετε στην κλήση. Υπάρχουν τρία επίπεδα προτεραιότητας διαθέσιμα για να καλύψουν τις πιο συνηθισμένες απαιτήσεις.

Συσκευές με (υψηλή) προτεραιότητα 1

Λόγω της χρήσης τους, κινητά τηλέφωνα και GPS έχουν πάντα μια πιο υψηλή προτεραιότητα έναντι άλλων συνδεδεμένων συσκευών. Επομένως, μια εισερχόμενη κλήση ή μια οδηγία από ένα GPS διακόπτει πάντα όλες τις άλλες ενεργές επικοινωνίες. Οι συσκευές με την προτεραιότητα 1 πρέπει να ζευγαρωθούν με τη συσκευή BT2 χρησιμοποιώντας το πλήκτρο "Phone".

Συσκευές με (μεσαία) προτεραιότητα 2

Αυτή η προτεραιότητα μπορεί να ανατεθεί μόνο σε ένα άλλο BT2 με λειτουργία intercom. Η ενεργοποίηση αυτής της λειτουργίας απενεργοποιεί όλες τις άλλες επικοινωνίες εκτός από εκείνες με (υψηλή) προτεραιότητα 1. Αυτό ισχύει εάν δεν έχετε αλλάξει την προεπιλεγμένη ρύθμιση, ακολουθώντας τη διαδικασία που περιγράφεται στο τελευταίο κεφάλαιο "Ειδικές ρυθμίσεις". Οι δύο συσκευές BT2 Midland μπορούν να ζευγαρωθούν μέσω των πλήκτρων "Volume+" και "Volume-".

Συσκευές με (χαμηλή) προτεραιότητα 3

MP3 players, αντίστοιχες Bluetooth ή πομποδέκτες PMR446 έχουν τη χαμηλότερη προτεραιότητα, το οποίο σημαίνει ότι όλες οι επικοινωνίες με αυτές τις συσκευές θα τεθούν εκτός λειτουργίας εάν ληφθεί μια κλήση ή επικοινωνία με GPS (προτεραιότητα 1) ή εάν είναι ενεργοποιημένη η λειτουργία intercom (προτεραιότητα 2).

Οι συσκευές με προτεραιότητα 3 πρέπει να ζευγαρωθούν με τη συσκευή BT2 μέσω του πλήκτρου "AUX".

Το Midland BT2 μπορεί επίσης να ζευγαρωθεί με συσκευές ήχου μέσω μιας ενσύρματης σύνδεσης. Αυτή η σύνδεση έχει τη χαμηλότερη προτεραιότητα και απενεργοποιείται κάθε φορά που ενεργοποιείται μια σύνδεση Bluetooth.

Ενεργοποίηση/απενεργοποίηση του MIDLAND BT2

Το BT2 μπορεί να ενεργοποιηθεί μέσω του κεντρικού πλήκτρου που έχει ονομασθεί "Intercom". Για να απενεργοποιήσετε τη συσκευή πρέπει να χρησιμοποιήσετε έναν συνδυασμό δύο πλήκτρων, μειώνοντας κατά συνέπεια τις πιθανότητες να απενεργοποιήσετε τη συσκευή κατά λάθος (ειδικά ενώ φοράτε χοντρά γάντια).

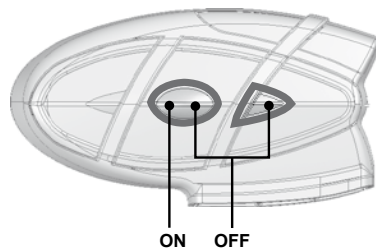

Ενεργοποίηση της συσκευής:

- Πιέστε και κρατήστε πατημένο το πλήκτρο "Intercom" για περίπου 3 δευτερόλεπτα μέχρι να ανάψει η ΜΠΛΕ ενδεικτική λυχνία.

Απενεργοποίηση της συσκευής:

- Πιέστε και κρατήστε πατημένα και τα δύο πλήκτρα "AUX" και "Intercom" μαζί για περίπου 3 δευτερόλεπτα μέχρι να αναβοσβήσει η ΚΟΚΚΙΝΗ ενδεικτική λυχνία 3 φορές.

Ζευγαρωμα με συσκευες Bluetooth

Το BT2 της Midland είναι μια συσκευή Bluetooth που μπορεί να ζευγαρωθεί με συσκευές Bluetooth.

Πριν εκτελέσετε αυτήν την διαδικασία, είναι απαραίτητο να ρυθμίσετε το BT2 σε κατάσταση "ζευγαρώματος" (ρύθμιση). Οι μόνες λειτουργίες που επιτρέπονται σε αυτή την κατάσταση είναι του ζευγαρώματος. Για να χρησιμοποιήσετε τη συσκευή BT2 αφού τη ζευγαρώσετε με τις επιθυμητές συσκευές, είναι απαραίτητο να βγείτε από την κατάσταση "ρύθμισης" και να γυρίσετε σε κατάσταση "λειτουργίας".

Κατασταση "Ζευγαρωματος" (Ρυθμιση)

Απενεργοποιήστε τη συσκευή BT2. Πιέστε και κρατήστε πατημένο το κεντρικό πλήκτρο (Intercom / on) για περίπου 7 δευτ. μέχρι η κόκκινη ενδεικτική λυχνία να ανάψει μόνιμα. Το

BT2 είναι τώρα σε κατάσταση “ζευγαρώματος” (ρύθμιση) και μπορεί επομένως να ζευγαρωθεί με άλλες συσκευές.

Ζευγαρώνοντας τη συσκευή με μια άλλη συσκευή BT2

Οι δύο συσκευές που παρέχονται στη συσκευασία ζεύγους BT2 της Midland είναι ήδη ζευγαρωμένες και έτοιμες για χρήση, το οποίο σημαίνει ότι δεν είναι απαραίτητο να εκτελεστεί αυτή η διαδικασία.

Εάν οι συσκευές δεν είναι μέρος της ίδιας συσκευασίας, ή μια από τις συσκευές BT2 έχει αγοραστεί χωριστά, πρέπει να τις ζευγαρώσετε προκειμένου να είστε σε θέση να χρησιμοποιήσετε τη λειτουργία Intergom.

- Θέστε τη συσκευή σε κατάσταση ζευγαρώματος (η κόκκινη ενδεικτική λυχνία μόνιμα αναμμένη).
- Πιέστε το πλήκτρο “Volume +” στην πρώτη συσκευή έως ότου αρχίσουν η ΚΟΚΚΙΝΗ και η ΜΠΛΕ ενδεικτική λυχνία να αναβοσβήνουν γρήγορα και διαδοχικά.
- Κατόπιν πιέστε το πλήκτρο “Volume-” στη δεύτερη συσκευή έως ότου αρχίσουν η ΚΟΚΚΙΝΗ και η ΜΠΛΕ ενδεικτική λυχνία να αναβοσβήνουν γρήγορα και διαδοχικά.

Τώρα και οι δύο συσκευές BT2 προσπαθούν να ζευγαρώσουν η μια με την άλλη.

Όταν οι συσκευές ζευγαρωθούν με επιτυχία σε κάθε μία θα ανάψει η ΜΠΛΕ ενδεικτική λυχνία για ένα δευτερόλεπτο και θα επιστρέψουν σε κατάσταση “ρύθμισης” (η κόκκινη ενδεικτική λυχνία μόνιμα αναμμένη) περιμένοντας για επιπλέον ζευγάριμα ή ρυθμίσεις.

Ζευγαρώνοντας τη συσκευή με το κινητό τηλέφωνό σας

- 1) Ενεργοποιήστε τη λειτουργία αναζήτησης συσκευών Bluetooth στο κινητό σας τηλέφωνο. Δεδομένου ότι αυτή η διαδικασία ποικίλλει ανάλογα με το brand και το μοντέλο του κινητού τηλεφώνου, ανατρέξτε στο εγχειρίδιο που παρέχεται με το τηλέφωνό σας για περισσότερες πληροφορίες.
- 2) Θέστε τη συσκευή BT2 σε κατάσταση “ζευγαρώματος” (κρατώντας πατημένο το κεντρικό κουμπί για πάνω από 7 δευτερόλεπτα), κατόπιν πιέστε το πλήκτρο “Phone” στη συσκευή έως ότου αρχίσουν να αναβοσβήνουν η κόκκινη και μπλε ενδεικτική λυχνία.
- 3) Μετά από μερικά δευτερόλεπτα το κινητό τηλέφωνο θα εμφανίσει στη λίστα τη συσκευή “Midland BT2”. Επιλέξτε το

και ακολουθήστε τις οδηγίες που παρέχονται στο εγχειρίδιο του κινητού τηλεφώνου σας για να γίνει αποδεκτό το ζευγάριμα. Όταν σας ζητηθεί, πληκτρολογήστε τον κωδικό ζευγαρώματος, ο οποίος είναι 0000 (τέσσερα μηδενικά). Το κινητό τηλέφωνό σας πρέπει έπειτα να εμφανίσει ένα μήνυμα επιβεβαίωσης εάν η λειτουργία ζευγαρώματος έχει ολοκληρωθεί επιτυχώς.

- 4) Η συσκευή BT2 επιστρέφει σε κατάσταση “ρύθμισης” (η κόκκινη ενδεικτική λυχνία μόνιμα αναμμένη) για να δείξει ότι είναι έτοιμο να ζευγαρωθεί με άλλες συσκευές.

Εάν ζευγαρώσετε τη συσκευή BT2 με ένα κινητό τηλέφωνο, δεν θα μπορείτε να το ζευγαρώσετε με ένα GPS, επειδή και οι δύο αυτές οι συσκευές έχουν χαρακτηριστεί (υψηλής) προτεραιότητας 1.

Αυτό το πρόβλημα μπορεί να λυθεί εύκολα ζευγαρώνοντας το κινητό τηλέφωνό σας κατευθείαν με το GPS σας και έπειτα ζευγαρώνοντας το GPS με το BT2 σας χρησιμοποιώντας την παραπάνω διαδικασία. Σε αυτήν την περίπτωση, οι λειτουργίες του κινητού τηλεφώνου θα ρυθμίζονται από το GPS (εάν το GPS υποστηρίζει αυτή τη λειτουργία).

Ζευγαρώνοντας τη συσκευή με ένα GPS

Είναι γενικά δυνατό να ζευγαρωθεί η συσκευή BT2 με όλα τα GPS που υποστηρίζουν κεφαλακουστικά Bluetooth.

Το BT2 έχει δοκιμαστεί με επιτυχία σε χρήση με το GPS πλοηγό ZUMO που κατασκευάζεται από την Garmin και τα TOM TOM Rider 1 and 2 .

- 1) Ενεργοποιήστε τη λειτουργία αναζήτησης ακουστικών Bluetooth στο GPS σας. Δεδομένου ότι αυτή η διαδικασία ποικίλλει ανάλογα με το brand και το μοντέλο του GPS συστήνουμε να ανατρέξετε στο εγχειρίδιο που παρέχεται με το GPS σας για περισσότερες πληροφορίες.
- 2) Σιγουρευτείτε ότι το BT2 είναι σε κατάσταση ζευγαρώματος (η κόκκινη ενδεικτική λυχνία είναι αναμμένη) & πιέστε το πλήκτρο “Phone” στη συσκευή BT2 έως ότου αρχίσουν η κόκκινη και μπλε ενδεικτική λυχνία να αναβοσβήνουν.
- 3) Μετά από μερικά δευτερόλεπτα το GPS θα εμφανίσει στη λίστα τη συσκευή “Midland BT2”. Επιλέξτε το και ακολουθήστε τις οδηγίες που παρέχονται στο εγχειρίδιο του GPS σας για να γίνει αποδεκτό το ζευγάριμα. Όταν σας ζητηθεί, πληκτρολογήστε τον κωδικό ζευγαρώματος, ο οποίος είναι 0000 (τέσσερα μηδενικά). Το GPS σας πρέπει έπειτα να εμφανίσει ένα μήνυμα επιβεβαίωσης εάν η λειτουργία ζευγαρώματος έχει ολοκληρωθεί επιτυχώς.
- 4) Η συσκευή BT2 επιστρέφει σε κατάσταση “ρύθμισης” (η κόκκινη ενδεικτική λυχνία μόνιμα αναμμένη) για να δείξει

ότι είναι έτοιμο να ζευγαρωθεί με άλλες συσκευές.

Εάν ζευγαρώσετε τη συσκευή BT2 με ένα GPS, δεν θα μπορείτε να το ζευγαρώσετε με ένα κινητό τηλέφωνο, επειδή και οι δύο αυτές οι συσκευές έχουν χαρακτηριστεί (υψηλής) προτεραιότητας 1.

Αυτό το πρόβλημα μπορεί να λυθεί εύκολα ζευγαρώνοντας το κινητό τηλέφωνό σας κατευθείαν με το GPS σας και έπειτα ζευγαρώνοντας το GPS με το BT2 σας χρησιμοποιώντας την παραπάνω διαδικασία. Σε αυτήν την περίπτωση, οι λειτουργίες του κινητού τηλεφώνου θα ρυθμίζονται από το GPS.

Ζευγαρώνοντας τη συσκευή με ένα MP3 player με λειτουργία Bluetooth

Σημείωση: Δεν διαθέτουν όλα τα MP3 players λειτουργία Bluetooth. Παρακαλώ ελέγξτε τα ειδικά χαρακτηριστικά του MP3 player σας πριν προσπαθήσετε να το ζευγαρώσετε με τη συσκευή BT2 μέσω Bluetooth.

- 1) Ενεργοποιήστε τη λειτουργία αναζήτησης συσκευών Bluetooth στο MP3 player σας. Δεδομένου ότι αυτή η διαδικασία ποικίλλει ανάλογα με το brand και το μοντέλο του MP3 player συστήνουμε να ανατρέξετε στο εγχειρίδιο που παρέχεται με το MP3 player σας για περισσότερες πληροφορίες.
- 2) Σιγουρευτείτε ότι το BT2 είναι σε κατάσταση ζευγαρώματος (η κόκκινη ενδεικτική λυχνία είναι αναμμένη) & πιέστε το πλήκτρο "AUX" στη συσκευή BT2 έως ότου αρχίσουν η κόκκινη και μπλε ενδεικτική λυχνία να αναβοσβήνουν.
- 3) Μετά από μερικά δευτερόλεπτα το MP3 player θα εμφανίσει στη λίστα τη συσκευή "Midland BT2". Επιλέξτε το και ακολουθήστε τις οδηγίες που παρέχονται στο εγχειρίδιό του MP3 player σας για να γίνει αποδεκτό το ζευγάρισμα. Όταν σας ζητηθεί, πληκτρολογήστε τον κωδικό ζευγαρώματος, ο οποίος είναι 0000 (τέσσερα μηδενικά). Το MP3 player σας πρέπει έπειτα να εμφανίσει ένα μήνυμα επιβεβαίωσης εάν η λειτουργία ζευγαρώματος έχει ολοκληρωθεί επιτυχώς.
- 4) Η συσκευή BT2 επιστρέφει σε κατάσταση "ρύθμισης" (η κόκκινη ενδεικτική λυχνία μόνιμα αναμμένη) για να δείξει ότι είναι έτοιμο να ζευγαρωθεί με άλλες συσκευές.

Ζευγαρώνοντας τη συσκευή με άλλες συσκευές Bluetooth

Το Midland BT2 μπορεί επίσης να ζευγαρωθεί με άλλες συσκευές Bluetooth όπως προϊόντα που δεν διαθέτουν λειτουργία Bluetooth αλλά συνδέονται με αντάπτορες Bluetooth (παραδείγματος χάριν οποιαδήποτε συσκευή ήχου που

συνδέεται με τον αντάπτορα BPA100) ή πομποδέκτες με ενσωματωμένη λειτουργία Bluetooth (παραδείγματος χάριν ο Midland 445BT).

- 1) Ενεργοποιήστε τη λειτουργία ζευγαρώματος συσκευή Bluetooth. Δεδομένου ότι αυτή η διαδικασία ποικίλλει ανάλογα με το brand και το μοντέλο της Bluetooth συσκευής σας συστήνουμε να ανατρέξετε στο εγχειρίδιο που παρέχεται με τη συσκευή σας για περισσότερες πληροφορίες.
- 2) Σιγουρευτείτε ότι το BT2 είναι σε κατάσταση ζευγαρώματος (η κόκκινη ενδεικτική λυχνία είναι αναμμένη) & πιέστε το πλήκτρο "AUX" στη συσκευή BT2 έως ότου αρχίσουν η κόκκινη και μπλε ενδεικτική λυχνία να αναβοσβήνουν.
- 3) Η συσκευή BT2 επιστρέφει σε κατάσταση "ρύθμισης" (η κόκκινη ενδεικτική λυχνία μόνιμα αναμμένη) για να δείξει ότι είναι έτοιμο να ζευγαρωθεί με άλλες συσκευές.

Προσοχή: η διαδικασία αναζήτησης συσκευών (κόκκινη και μπλε ενδεικτική λυχνία να αναβοσβήνουν) συνεχίζεται για περίπου 2 λεπτά. Εάν καμία συσκευή δεν βρεθεί μέσα σε αυτό το διάστημα χρόνου, το BT2 επιστρέφει σε κατάσταση "ρύθμισης" (κόκκινη ενδεικτική λυχνία μόνιμα αναμμένη). Για να ξαναρχίσετε την αναζήτηση πάλι, επαναλάβετε την διαδικασία ζευγαρώματος από το βήμα 2. Για να ακυρώσετε την διαδικασία ζευγαρώματος (κόκκινη και μπλε ενδεικτική λυχνία να αναβοσβήνουν) και να επιστρέψετε στην αναζήτηση οποιαδήποτε στιγμή, πιέστε το πλήκτρο "Intercom" δύο φορές.

Διαγράφοντας όλες τις ζευγαρωμένες συσκευές (Reset)

Μερικές φορές μπορεί να θεωρήσετε απαραίτητο να διαγράψετε όλες τις αναφορές ζευγαρώματος που έχουν αποθηκευτεί στη συσκευή BT2 (λειτουργία reset).

Για να εκτελέσετε αυτήν την λειτουργία, πιέστε ταυτόχρονα και κρατήστε πατημένα τα πλήκτρα "Volume+" και "Volume-" για 4 δευτερόλεπτα. Η μπλε ενδεικτική λυχνία θα ανάψει για 1 δευτερόλεπτο.

Αυτή η διαδικασία διαγράφει όλες τις συσκευές Bluetooth με τις οποίες έχει ζευγαρωθεί το BT2 και έχουν αποθηκευτεί στη μνήμη και είναι επομένως δυνατό να αρχίσει ένα νέο ζευγάρισμα.

Εξοδος απο τη κατασταση ζευγαρωματος (ρυθμιση)

Αφότου έχετε ζευγαρώσει τις συσκευές Bluetooth που επιθυμείτε, πρέπει να βγείτε από τη κατάσταση “ρύθμισης” προκειμένου να είστε σε θέση να χρησιμοποιήσετε το BT2 σας.

Πιέστε και κρατήστε πατημένο το πλήκτρο “Intercom” (κεντρικό πλήκτρο) για 3 δευτερόλεπτα. Η κόκκινη ενδεικτική λυχνία σβήνει και η μπλε αρχίζει να αναβοσβήνει. Μπορείτε τώρα να χρησιμοποιήσετε το BT2 σας.

Επανασυνδεοντας τη συσκευή με τις συσκευές bluetooth

Μετά από επιτυχές ζευγάρωμα των συσκευών σας, μπορείτε να τις απενεργοποιήσετε και να τις ενεργοποιήσετε χωρίς να χρειαστεί να επαναλάβετε τη διαδικασία ζευγαρώματος. Εάν αποτύχει σύνδεση μεταξύ των δύο συσκευών (παραδείγματος χάριν επειδή μια συσκευή είναι απενεργοποιημένη ή δεν είστε μέσα στο εύρος ανίχνευσης της), δεν είναι απαραίτητο να επαναληφθεί η διαδικασία ένωσης.

Απλά ενεργοποιήστε τη συσκευή πάλι ή μετακινηθείτε σε σημείο που να είναι μέσα στο μέγιστο εύρος ανίχνευσης της. Εάν η σύνδεση δεν μπορεί να πραγματοποιηθεί αυτόματα, επιλέξτε τη συσκευή από τη λίστα της συσκευής Bluetooth σας (παραδείγματος χάριν κινητό τηλέφωνο, MP3 player , κλπ...) και επανενεργοποιήστε τη σύνδεση.

Ρυθμιζοντας την ένταση

Το Midland BT2 χρησιμοποιεί την τεχνολογία AGC, η οποία ρυθμίζει αυτόματα την ένταση σε σχέση με τον παρασιτικό θόρυβο. Εντούτοις, είναι επίσης δυνατό να ρυθμιστεί χειροκίνητα η ένταση με τη βοήθεια του “Volume+” και “Volume-“. Για παράδειγμα, μπορείτε χειροκίνητα να ρυθμίσετε το μέγιστο της έντασης σε περιβάλλοντα με πολύ θόρυβο (για παράδειγμα όταν κινείστε σε μεγάλη ταχύτητα) για να επιτρέψετε στο αυτόματο σύστημα AGC να αλλάξει την ένταση και να χρησιμοποιήσει τη χειροκίνητα ρυθμισμένη ένταση ως μέγιστη ρύθμιση. Αυτή η λειτουργία είναι χρήσιμη επειδή κάθε τύπος και μοντέλο ενός κράνους επηρεάζονται με διαφορετικούς τρόπους από τον αέρα και τον παρασιτικό θόρυβο.

Χαρακτηριστικά και τρόπος λειτουργίας συσκευων μέσω Bluetooth

Χρησιμοποιώντας τη λειτουργία “Intercom”

Για να χρησιμοποιήσετε τη λειτουργία Intercom, βεβαιωθείτε ότι και οι δύο συσκευές είναι ενεργοποιημένες και ζευγαρωμένες.

Εάν έχετε αγοράσει τη μονή συσκευασία, ακολουθήστε τη διαδικασία ζευγαρώματος που περιγράφεται στο κεφάλαιο “ζευγαρώνοντας τη συσκευή με μια άλλη συσκευή BT2 “.

Προτεραιότητα: Οι επικοινωνίες ενδοσυνεννόησης έχουν πάντα την πιο υψηλή προτεραιότητα, έναντι άλλων επικοινωνιών, με μόνες εξαιρέσεις το τηλέφωνο ή το GPS. Επομένως, η λειτουργία Intercom απενεργοποιεί αυτόματα όλες τις άλλες επικοινωνίες.

Η λειτουργία Intercom απενεργοποιείται μόνο όταν λαμβάνεται μια εισερχόμενη κλήση ή φωνητική ειδοποίηση από το GPS, και επανενεργοποιείται αυτόματα μόλις τελειώσουν αυτές οι επικοινωνίες.

Προσοχή: *κάποια κινητά τηλέφωνα απελευθερώνουν τη γραμμή μετά από μερικά δευτερόλεπτα, το οποίο σημαίνει ότι η λειτουργία Intercom μπορεί να μην είναι αμέσως διαθέσιμη.*

Η λειτουργία Intercom μπορεί να επιτραπεί με δύο τρόπους:

Χειροκίνητη ενεργοποίηση:

- › Πιέστε το πλήκτρο “Intercom”, σε μια από τις δύο συσκευές. Η επικοινωνία επιτρέπεται και παραμένει ενεργή έως ότου πιέσετε το κουμπί “Intercom” ξανά. Θα ακούσετε 1 ηχητικό σήμα όταν ενεργοποιείται η λειτουργία Intercom και 2 ηχητικά σήματα όταν είναι απενεργοποιείται.

Ενεργοποίηση μέσω φωνής (VOX)

- › Είναι προεπιλογή σαν τρόπος ενεργοποίησης. Για να αρχίσει μια επικοινωνία ενδοσυνεννόησης, αρχίστε απλά να μιλάτε. Η επικοινωνία θα παραμείνει ενεργή για όση ώρα μιλάτε. Εάν δεν υπάρχει καμία συνομιλία, η λειτουργία Intercom απενεργοποιείται αυτόματα μετά από 1 λεπτό. Για να την επανενεργοποιήσετε, αρχίστε απλά πάλι να μιλάτε. Όταν η λειτουργία Intercom είναι ενεργοποιημένη μέσω “VOX”, μπορείτε να αποφασίσετε να την απενεργοποιήσετε πριν από τον προκαθορισμένο χρόνο, απλά πιέζοντας το πλήκτρο Intercom μία φορά.

- › Για να απενεργοποιήσετε τη λειτουργία VOX, ακολουθήστε τις οδηγίες που παρέχονται στο κεφάλαιο “ειδικές ρυθμίσεις”.

Προσοχή: όταν χρησιμοποιείτε τη λειτουργία *Intercom*, για πρώτη φορά (χειροκίνητα ή μέσω φωνής) η επικοινωνία θα πραγματοποιηθεί με μια σύντομη καθυστέρηση λόγω του γεγονότος ότι οι συσκευές πρέπει πρώτα να αναγνωρίσουν η μια την άλλη. Μετά από αυτό η επικοινωνία θα πραγματοποιείται αμέσως.

Δύο συσκευές BT2 της Midland μπορούν να επικοινωνήσουν μέχρι μια μέγιστη απόσταση περίπου 200 μέτρων υπαίθρια. Είναι επομένως δυνατό να χρησιμοποιήσετε κανείς το BT2 ως σύστημα ενδοσυνεννόησης για επικοινωνίες “μηχανής με μηχανή” μεταξύ δύο αναβατών. Το μέγιστο εύρος εξαρτάται από το περιβάλλον που οι συσκευές χρησιμοποιούνται.

Χρησιμοποιώντας τη λειτουργία τηλεφώνου

Για να χρησιμοποιήσετε τη λειτουργία τηλεφώνου, σιγουρευτείτε ότι και οι δύο μονάδες είναι ενεργοποιημένες και σωστά ζευγαρωμένες, ακολουθώντας τη διαδικασία ζευγαρώματος που περιγράφεται στο κεφάλαιο “ζευγαρώνοντας τη συσκευή με ένα κινητό τηλέφωνο”.

Προσοχή: Οι πληροφορίες που παρέχονται σε αυτό το κεφάλαιο αναφέρονται στην πραγματοποίηση μιας κατευθείαν επικοινωνίας μεταξύ κινητού τηλεφώνου και της συσκευής BT2. Εάν το κινητό τηλέφωνο συνδέεται μέσω του GPS, οι λειτουργίες του κινητού τηλεφώνου μπορούν να ρυθμιστούν μόνο μέσω του GPS.

Προτεραιότητα: Οι τηλεφωνικές κλήσεις είναι πάντα ιδιωτικές και έχουν μια προτεραιότητα, το οποίο σημαίνει ότι όλες οι άλλες επικοινωνίες απενεργοποιούνται προσωρινά όταν λαμβάνεται μια κλήση και αυτόματα επανενεργοποιούνται μόλις τελειώσει η κλήση αυτή.

Απαντώντας μια κλήση

Όταν ακούτε το τηλέφωνο να καλεί, μπορείτε να απαντήσετε με δύο διαφορετικούς τρόπους:

› Φωνητικά:

Απλά πείτε μια λέξη για να απαντήσετε στην κλήση και να αρχίσετε να μιλάτε. Θυμηθείτε ότι μπορείτε να το κάνετε αυτό μόνο εάν απαντήσετε στην κλήση μετά από το τρίτο κουδούνισμα. (Έχετε στο νομο σας ότι μερικά τηλέφωνα μπορεί να μην υποστηρίζουν τη φωνητική απάντηση.)

› Χειροκίνητα:

Πιέστε απαλά το πλήκτρο “Phone” και αρχίστε να μιλάτε

Προσοχή: Θυμηθείτε ότι μπορείτε να απαντήσετε σε μια κλήση, μόνο μετά το τρίτο κουδούνισμα.

Απορρίπτοντας μια κλήση

Εάν δεν επιθυμείτε να απαντήσετε, μπορείτε να αφήσετε το κινητό τηλέφωνο να χτυπάει ή να πιέσετε το πλήκτρο “Phone” για μερικά δευτερόλεπτα (θα ακούσετε έναν ηχητικό τόνο επιβεβαίωσης).

Πραγματοποιώντας μια κλήση

Υπάρχουν διάφοροι τρόποι να κάνετε μια κλήση.

Από το πληκτρολόγιο του κινητού τηλεφώνου:

Σχηματίζετε τον αριθμό.

- › Πιέστε “Αποστολή/ Κλήση” (Send) στο κινητό τηλέφωνο.
- › Αυτός ο τρόπος κλήσης δεν πρέπει ποτέ να πραγματοποιείται ενώ οδηγείτε.

Για να κάνετε ανάκληση του τελευταίου αριθμού:

- › Πιέστε και κρατήστε πατημένο για μερικά δευτερόλεπτα το πλήκτρο “Phone” προκειμένου να ανακληθεί ο τελευταίος αριθμός (θα ακούσετε έναν ηχητικό τόνο επιβεβαίωσης).

Για να πραγματοποιήσετε μια φωνητική κλήση:

- › Πιέστε για σύντομο χρονικό διάστημα το πλήκτρο “Phone”. Εάν το κινητό τηλέφωνό σας υποστηρίζει τις φωνητικές κλήσεις, θα σας ζητηθεί να συλλαβίσετε το όνομα της επαφής που επιθυμείτε να καλέσετε.

Η σωστή εκτέλεση αυτής της λειτουργίας εξαρτάται από τον τύπο του κράνους που χρησιμοποιείτε (ανοικτό ή κλειστό) και την ταχύτητα με την οποία ταξιδεύετε. Προτείνουμε να εκτελέσετε μερικές δοκιμές για να καθορίσετε τις καλύτερες ρυθμίσεις για σας.

Προσοχή: εάν ακούτε μουσική χρησιμοποιώντας ένα MP3 player συνδεδεμένο μέσω Bluetooth (A2DP πρωτόκολλο), δεν θα είστε σε θέση να χρησιμοποιήσετε τις εντολές “ανάκληση τελευταίου αριθμού” και “φωνητικής κλήσης”, επειδή αυτά τα πλήκτρα χρησιμοποιούνται για να ελέγξουν το MP3 player.

Επομένως, εάν θέλετε να κάνετε μια κλήση, πρέπει πρώτα να απενεργοποιήσετε τη μουσική πιέζοντας το πλήκτρο “Intercom” για 3 δευτερόλεπτα (θα ακούσετε έναν ηχητικό τόνο επιβεβαίωσης) πριν κάνετε την κλήση.

Τερματίζοντας μια κλήση

Υπάρχουν διάφοροι τρόποι να τερματίσετε μια κλήση:

- › Περιμένετε το καλούμενο άτομο να τερματίσει την κλήση.
- › Πιέστε για σύντομο χρονικό διάστημα το πλήκτρο “Phone” (θα ακούσετε έναν ηχητικό τόνο επιβεβαίωσης).
- › Πέστε το πλήκτρο “Ακύρωση / Τέλος” (End) στο κινητό τηλέφωνο. (Αυτός ο τρόπος κλήσης δεν πρέπει ποτέ να πραγματοποιείται ενώ οδηγείτε).

Τηλεφωνικές επικοινωνίες συνδιάσκεψης (3 way)

Η λειτουργία Intercom είναι προσωρινά απενεργοποιημένη όταν ένα τηλεφώνημα είναι υπό εξέλιξη. Εντούτοις, είναι δυνατό να προστεθούν και άλλα άτομα στη συνομιλία απλά ενεργοποιώντας τη λειτουργία επικοινωνίας συνδιάσκεψης (3-way).

Αφού έχει πραγματοποιηθεί η αρχική κλήση, πιέστε για σύντομο χρονικό διάστημα το κουμπί "Intercom" στη συσκευή BT2 που έχει λάβει την κλήση (θα ακούσετε έναν ηχητικό τόνο επιβεβαίωσης). Για επαναπραγματοποίηση μιας ιδιωτικής συνομιλίας, πιέστε το κουμπί "Intercom" πάλι (θα ακούσετε δύο ηχητικούς τόνους επιβεβαίωσης).

Χρησιμοποιώντας την λειτουργία MP3 player του κινητού τηλεφώνου σας

Πολλά κινητά τηλέφωνα τώρα είναι σχεδιασμένα για να χρησιμοποιηθούν ως στερεοφωνικά MP3 players. Το Midland BT2 υποστηρίζει πλήρως τα πρωτόκολλα A2DP και AVRCP που σας επιτρέπουν να ακούσετε στερεοφωνική μουσική και να διαχειριστείτε από απόσταση τα κύρια χαρακτηριστικά του MP3 player του κινητού τηλεφώνου σας.

Επίσης είναι δυνατό να χρησιμοποιηθούν τα πλήκτρα στη συσκευή BT2 για να διαχειριστείτε τις ακόλουθες λειτουργίες: Έναρξη, παύση, εμπρός και πίσω.

Προσοχή: Ο τηλεχειρισμός επιτρέπεται μόνο εάν η συσκευή MP3 player υποστηρίζει το πρωτόκολλο AVR-CP.

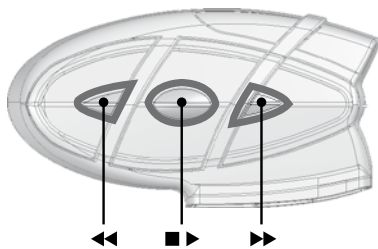

Διαθέσιμα σημεία ελέγχου:

- Για να ενεργοποιήσετε το συνδεδεμένο MP3 player σας, πιέστε και κρατήστε πατημένο το πλήκτρο "Intercom" για 3 δευτερόλεπτα.
- Για να έναρξη/παύση της μουσικής, πιέστε και κρατήστε πατημένο το πλήκτρο "Intercom" για 3 δευτερόλεπτα.

- Για να προχωρήσετε προς τα εμπρός, στο επόμενο τραγούδι, πιέστε για σύντομο χρονικό διάστημα το πλήκτρο "Phone".
- Για να πάτε προς τα πίσω, στο προηγούμενο τραγούδι, πιέστε για σύντομο χρονικό διάστημα το πλήκτρο "AUX".
- Για να απενεργοποιήσετε το MP3 player, πιέστε το πλήκτρο "Intercom" (2 beep θα το επιβεβαιώσουν)

Για να ανοίξετε την επικοινωνία Intercom απλά μιλήστε ή, για χειροκίνητη ενεργοποίηση, απενεργοποιήστε πρώτα το MP3 player, πιέζοντας το πλήκτρο "Intercom" και μετά ξαναπιέστε το για να ανοίξετε τη λειτουργία Intercom.

Προτεραιότητα: Η κατάσταση ακρόασης μουσικής έχει τη χαμηλότερη προτεραιότητα έναντι άλλων συνδέσεων (όπως τα τηλεφωνήματα ή οι συνομιλίες ενδοσυνεννόησης). Επομένως, η μουσική θα απενεργοποιείται πάντα όταν ενεργοποιείται ένας άλλος τύπος επικοινωνίας.

Χρησιμοποιώντας το GPS πλοηγό σας

Για να χρησιμοποιήσετε το GPS πλοηγό σας, σιγουρευτείτε ότι και οι δύο συσκευές είναι ενεργοποιημένες και ζευγαρωμένες σωστά μεταξύ τους, ακολουθώντας τη διαδικασία ζευγαρώματος που περιγράφεται στο κεφάλαιο "Ζευγαρώνοντας τη συσκευή με ένα GPS".

Προτεραιότητα: οι επικοινωνίες με το GPS έχουν την πιο υψηλή προτεραιότητα, το οποίο σημαίνει ότι η διευκόλυνση αυτών των επικοινωνιών προκαλεί προσωρινή απενεργοποίηση όλων των άλλων επικοινωνιών (ενδοσυνεννόηση, μουσική ή πομπόδεκτης). Μόλις τελειώσουν οι επικοινωνίες μέσω GPS, όλες οι άλλες επικοινωνίες επανεργοποιούνται αυτόματα.

Ακούγοντας τις φωνητικές οδηγίες του GPS

Οδηγίες από το GPS σας για την μετακίνησή σας πάντα θα μεταδίδονται απενεργοποιώντας προσωρινά όλες τις άλλες ενεργές επικοινωνίες. Μόλις ακούσετε όλες τις φωνητικές οδηγίες, το BT2 σας θα ενεργοποιήσει αυτόματα όλες τις υπόλοιπες λειτουργίες.

Ακούγοντας μουσική από το GPS σας

Οι δημοφιλέστερες συσκευές GPS σας επιτρέπουν συνήθως να ακούτε μουσική όταν δεν δίνεται καμία οδηγία. Σε αυτήν την περίπτωση, η επικοινωνία με το GPS είναι πάντα ενεργή και έχει την πιο υψηλή προτεραιότητα έναντι όλων των άλλων ενεργών συσκευών.

Εντούτοις, είναι δυνατό να είναι ενεργοποιημένη η λειτουργία

Intercom οποιαδήποτε στιγμή, ενώ ακούτε μουσική, απλά πιέζοντας το πλήκτρο “Intercom” για να ανοίξετε μια επικοινωνία συνδιάσκεψης (3-way). Για περισσότερες πληροφορίες, δείτε το κεφάλαιο “Επικοινωνίες συνδιάσκεψης (3-way) μέσω GPS” παρακάτω.

Χρησιμοποιώντας ένα κινητό τηλέφωνο με ένα GPS

Εάν έχετε συνδέσει ένα GPS με το BT2 σας, δεν θα είστε σε θέση να συνδέσετε το κινητό τηλέφωνο άμεσα με τη συσκευή· πρέπει αντ’ αυτού, να συνδέσετε το τηλέφωνο στο GPS. Με αυτόν τον τρόπο, όλες οι λειτουργίες του κινητού τηλεφώνου θα ρυθμίζονται κατευθείαν από το GPS. Για πληροφορίες για το πώς να ζευγαρώσετε ένα κινητό τηλέφωνο και να απαντήσετε/πραγματοποιήσετε κλήσεις, δείτε το εγχειρίδιο που παρέχεται με το GPS σας.

Επικοινωνίες συνδιάσκεψης (3-way) μέσω GPS

Η λειτουργία Intercom απενεργοποιείται προσωρινά όταν η επικοινωνία με το GPS είναι ενεργή (ένδειξη οδών ή μουσική). Εντούτοις είναι δυνατό να επιτραπεί στον επιβάτη να ακούσει, ενεργοποιώντας μια επικοινωνία συνδιάσκεψης (3-way). Όταν η επικοινωνία με το GPS είναι ενεργή, πιέστε για σύντομο χρονικό διάστημα το πλήκτρο “Intercom” στη συσκευή BT2 που συνδέεται με το GPS (θα ακούσετε έναν ηχητικό τόνο επιβεβαίωσης). Ο συνεπιβάτης θα είναι σε θέση τώρα να ακούει τις ίδιες κυκλοφοριακές οδηγίες/μουσική που ο οδηγός ακούει. Για να επιστρέψετε σε ιδιωτική συνομιλία, πιέστε το πλήκτρο “Intercom” ακόμα μια φορά. (θα ακούσετε δύο ηχητικούς τόνους επιβεβαίωσης).

Χρησιμοποιώντας άλλες Bluetooth συσκευές

Το Midland BT2 μπορεί επίσης να ζευγαρωθεί με άλλες συσκευές Bluetooth όπως MP3 players, αντάπτορες Bluetooth (παραδείγματος χάριν τον BPA100) ή πομποδέκτες με ενσωματωμένο Bluetooth (παραδείγματος χάριν τον Midland 445BT).

Αυτό μπορεί να είναι ένα μεγάλο πλεονέκτημα καθώς είναι δυνατό να αυξηθεί σημαντικά η απόσταση επικοινωνίας “μηχανής με μηχανή” μέχρι 5 χλμ.!

Για να χρησιμοποιήσετε αυτές τις συσκευές, σιγουρευτείτε ότι και οι δύο συσκευές είναι ενεργοποιημένες και ζευγαρωμένες σωστά μεταξύ τους, ακολουθώντας τη διαδικασία ζευγαρώματος που περιγράφεται στο κεφάλαιο “Ζευγαρώνοντας τη συσκευή με άλλες συσκευές Bluetooth”.

Οι ζευγαρωμένες συσκευές μπορούν να ενεργοποιούνται / απενεργοποιούνται χωρίς την ακύρωση του ζευγαρώματος

απλά πιέζοντας το πλήκτρο “AUX”.

- **Απενεργοποίηση:** Πιέστε το πλήκτρο “AUX” για μερικά δευτερόλεπτα (θα ακούσετε δύο ηχητικούς τόνους επιβεβαίωσης)

- **Ενεργοποίηση:** Πιέστε το πλήκτρο “AUX” για μερικά δευτερόλεπτα (θα ακούσετε έναν ηχητικό τόνο επιβεβαίωσης)

Σε αυτήν την περίπτωση η συσκευή είναι απλά προσωρινά αποσυνδεδεμένη από το BT2, αν και οι συσκευές συνεχίζουν να είναι ζευγαρωμένες.

Προτεραιότητα: οι επικοινωνίες με άλλες συσκευές Bluetooth έχουν χαμηλότερη προτεραιότητα έναντι εκείνων που πραγματοποιούνται με ένα κινητό τηλέφωνο, ένα GPS και το σύστημα ενδοσυνεννόησης. Αυτό σημαίνει ότι οι επικοινωνίες θα απενεργοποιούνται πάντα όταν λαμβάνεται μια κλήση, όταν το GPS αναγγέλλει οδηγίες, ή όταν είναι ενεργοποιημένη η λειτουργία Intercom.

Προσοχή: Εάν χρησιμοποιήσετε το GPS σας για να ακούσετε μουσική (η επικοινωνία με το GPS είναι πάντα ενεργή), όλες οι επικοινωνίες με άλλες συσκευές Bluetooth θα απενεργοποιηθούν, δεδομένου ότι έχουν χαμηλότερη προτεραιότητα.

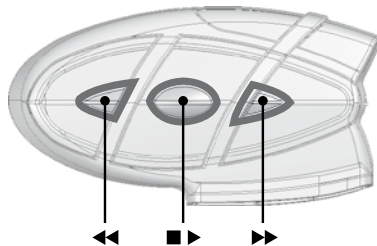

Χρησιμοποιώντας ένα Bluetooth MP3 player

Το Midland BT2 υποστηρίζει πλήρως το πρωτόκολλο A2DP που σας επιτρέπει να ακούσετε στερεοφωνική μουσική και να διαχειριστείτε τα κύρια χαρακτηριστικά του MP3 player σας. Είναι ακόμα δυνατό να χρησιμοποιηθούν τα πλήκτρα στη συσκευή BT2 για να διαχειριστείτε τις ακόλουθες λειτουργίες: Έναρξη, παύση, εμπρός και πίσω.

Διαθέσιμα σημεία ελέγχου:

- Για να ενεργοποιήσετε το συνδεδεμένο MP3 player σας, πιέστε και κρατήστε πατημένο το πλήκτρο “Intercom” για 3 δευτερόλεπτα.

- Για έναρξη/παύση της μουσικής πιέστε και κρατήστε πατημένο το πλήκτρο “Intercom” για 3 δευτερόλεπτα

- Για να προχωρήσετε προς τα εμπρός, στο επόμενο τραγούδι, πιέστε για σύντομο χρονικό διάστημα το πλήκτρο "Phone".
- Για να πάτε προς τα πίσω, στο προηγούμενο τραγούδι, πιέστε για σύντομο χρονικό διάστημα το πλήκτρο "AUX".
- Για να απενεργοποιήσετε το MP3 player, πιέστε το πλήκτρο "Intercom" (2 beep θα το επιβεβαιώσουν)

Για να ανοίξετε την επικοινωνία Intercom απλά μιλήστε ή, για χειροκίνητη ενεργοποίηση, απενεργοποιήστε πρώτα το MP3 player, πιέζοντας το πλήκτρο "Intercom" και μετά ξαναπιέστε το για να ανοίξετε τη λειτουργία Intercom.

Δεν είναι δυνατό κάποιος να εγγυηθεί πλήρη συμβατότητα με όλα τα Bluetooth MP3 players της αγοράς, επειδή συχνά χρησιμοποιούν διαφορετικές ή πατενταρισμένες διαδικασίες.

Δεν είναι δυνατό κάποιος να εγγυηθεί πλήρη συμβατότητα με όλα τα Bluetooth MP3 players της αγοράς, επειδή συχνά χρησιμοποιούν διαφορετικές ή πατενταρισμένες διαδικασίες.

Χρησιμοποιώντας έναν ανάπτορα Bluetooth

Το Midland BT2 μπορεί να συνδεθεί με έναν εξωτερικό ανάπτορα Bluetooth (όπως ένα BPA100) για χρήση με συσκευές ήχου χωρίς ενσωματωμένη συσκευή Bluetooth (όπως πομποδέκτες ή παλαιότερα GPS).

Χρησιμοποιώντας ένα Bluetooth πομποδέκτη

Το Midland BT2 μπορεί να συνδεθεί με Bluetooth πομποδέκτη (όπως τον Midland 445BT) και να χρησιμοποιηθεί για επικοινωνίες "μηχανής με μηχανή". Ζευγαρώστε το BT2 σας με το πομποδέκτη, όπως περιγράφεται στο κεφάλαιο "**Ζευγαρώνοντας τη συσκευή με άλλες συσκευές Bluetooth**", έπειτα ενεργοποιήστε τη σύνδεση Bluetooth πιέζοντας το κατάλληλο πλήκτρο στον πομποδέκτη. Αυτό θα σας επιτρέψει να επικοινωνείτε σε πολύ μεγαλύτερες αποστάσεις, με περισσότερους ανθρώπους, απολαμβάνοντας ακόμα την ευελιξία και την ελευθερία κινήσεων που σας παρέχει η ασύρματη σύνδεση Bluetooth.

Χαρακτηριστικά και τρόπος λειτουργίας ενσύρματων συσκευών ήχου

Το Midland BT2 έχει ενσωματωμένη επίσης μια υποδοχή εισόδου ενσύρματης συσκευής ήχου AUX), που μπορεί να χρησιμοποιηθεί για να συνδεθεί με μια στερεοφωνική πηγή ήχου, όπως ένα iPod (ή οποιοδήποτε άλλο MP3 player) ή ένας πομποδέκτης PMR446 για τις επικοινωνίες "μηχανής με μηχανή".

Προτεραιότητα: η υποδοχή εισόδου ενσύρματης συσκευής ήχου έχει τη χαμηλότερη προτεραιότητα εν συγκρίσει με τις άλλες συνδέσεις Bluetooth (συμπεριλαμβανομένης της ενδοσυννόησης) και επομένως απενεργοποιείται πάντα όταν λαμβάνεται μια άλλη επικοινωνία Bluetooth.

Ακούγοντας μουσική

Για να ακούσετε μουσική από την υποδοχή εισόδου ενσύρματης συσκευής ήχου, συνδέστε την πηγή ήχου χρησιμοποιώντας το καλώδιο που παρέχεται με τη συσκευή BT2. Το επίπεδο έντασης ρυθμίζεται αυτόματα από το σύστημα AGC, το οποίο σημαίνει ότι πρέπει μόνο να ρυθμίσετε την ένταση του iPod/MP3 player σας σε ένα επίπεδο που θα επιτρέψει σε σας να ακούτε μουσική σε κανονική ταχύτητα.

Ποτέ μην ρυθμίζετε την ένταση του iPod/MP3 player στο μέγιστο δυνατό επίπεδο

Συμβουλή: Συστήνουμε να εκτελέσετε μερικές δοκιμές ρυθμίζοντας την ένταση του iPod/MP3 player σας έτσι ώστε με τη κανονική ταχύτητα, η ένταση του κεφαλακουστικού σας να ταιριάζει στις ανάγκες σας περισσότερο, σε μακρύτερα, μελλοντικά ταξίδια. Σε μακρύτερα, μελλοντικά ταξίδια. Το σύστημα AGC θα αυξάνει αυτόματα την ένταση όσο μεγαλύτερη είναι η ταχύτητα. Να έχετε υπ' όψιν σας αυτή τη ρύθμιση για μελλοντικά ταξίδια.

Προσοχή: η ρύθμιση της έντασης, (πλήκτρα "Volume+" και "Volume -"), δεν μπορεί να χρησιμοποιηθεί για να ρυθμίσει την ένταση της ενσύρματης πηγής ήχου (π.χ. MP3 player), μόνο την ένταση του BT2 με το οποίο η συσκευή συνδέεται.

Ενεργοποίηση/ απενεργοποίηση της υποδοχής εισόδου ενσύρματης συσκευής ήχου

Η υποδοχή εισόδου ενσύρματης συσκευής ήχου μπορεί να ενεργοποιηθεί/ απενεργοποιηθεί μέσω του πλήκτρου "AUX".

- **Απενεργοποίηση:** πιέστε το πλήκτρο "AUX" για μερικά δευτερόλεπτα (θα ακούσετε δύο ηχητικούς τόνους επιβεβαίωσης).

- **Ενεργοποίηση:** πιέστε το πλήκτρο "AUX" για

μερικά δευτερόλεπτα (θα ακούσετε έναν ηχητικό τόνο επιβεβαίωσης).

Χρησιμοποιώντας έναν πομποδέκτη

Για να είστε σε θέση να χρησιμοποιήσετε τον πομποδέκτη, είναι απαραίτητο να αγοράσετε ένα συγκεκριμένο καλώδιο (που πωλείται χωριστά) προκειμένου να συνδεθεί ο πομποδέκτης με το Midland BT2:

› Σημείωση: μερικοί πομποδέκτες άλλων κατασκευαστών χρησιμοποιούν μια διαφορετική συνδεσμολογία στα pin , έτσι προτείνουμε να ρωτήσετε τον προμηθευτή σας ως προς το ποιο καλώδιο είναι καταλληλότερο για τις ανάγκες σας.

Για να επικοινωνήσετε μέσω του συνδεδεμένου πομποδέκτη, πιέστε το πλήκτρο Press To Talk (PTT) για να μιλήσετε και απελευθερώστε για να ακούσετε. Δεν είναι δυνατό να μιλάτε και να ακούτε ταυτόχρονα. Το καλώδιο που είναι συνδεδεμένο στον πομποδέκτη έχει ένα πλήκτρο PTT που μπορεί να τοποθετηθεί στο τιμόνι της μοτοσικλέτας σας ή να κρατιέται από το χέρι σας (εάν είστε ο συνεπιβάτης της μοτοσικλέτας). Ρυθμίστε την ένταση του πομποδέκτη στις ανάγκες σας, ενθυμούμενοι ότι η ρύθμιση της έντασης ελέγχεται από το αυτόματο σύστημα AGC και ότι επομένως θα αυξάνεται αυτόματα σε σχέση με τους παρασιτικούς θορύβους.

Ειδικές ρυθμίσεις

Το Midland BT2 μπορεί να προσαρμοστεί στις ιδιαίτερες ρυθμίσεις του καθενός για να καλύπτει τις ανάγκες ακόμη και των πιο απαιτητικών μοτοσικλετιστών.

Συγκεκριμένα, οι έμπειροι χρήστες μπορούν να ρυθμίσουν τα ακόλουθα ειδικά χαρακτηριστικά:

- › Μόνιμη ενεργοποίηση επικοινωνιών συνδιάσκεψης (3-way)
- › Λειτουργία Intercom ενεργοποιούμενη από τη φωνή (VOX)
 - Ρύθμιση της ευαισθησίας μικροφώνου
 - Απενεργοποίηση της λειτουργίας VOX

Μονιμη ενεργοποίηση επικοινωνιών συνδιάσκεψης (3-way)

Επικοινωνίες Bluetooth με (χαμηλή) προτεραιότητα και επικοινωνίες ήχου που πραγματοποιούνται μέσω ενσύρματης

σύνδεσης συνήθως απενεργοποιούνται όταν ενεργοποιείται η λειτουργία Intercom. Ενεργοποιώντας αυτή τη λειτουργία, μπορείτε να διατηρήσετε τις ενεργές επικοινωνίες ταυτόχρονα απλά μεταφέροντας τη λειτουργία χαμηλής προτεραιότητας στον άλλο χρήστη (π.χ. συνεπιβάτη μοτοσικλέτας).

Αυτή η λειτουργία μπορεί να είναι χρήσιμη, παραδείγματος χάριν, εάν επιθυμείτε να διατηρήσετε τις επικοινωνίες ενδοσυνεννόησης και ταυτόχρονα να μιλάτε χρησιμοποιώντας ένα πομποδέκτη συνδεδεμένο μέσω Bluetooth ή ενσύρματα. Επιπλέον σας επιτρέπει να μοιραστείτε τη μουσική μεταξύ αναβάτη και συνεπιβάτη της μοτοσικλέτας. Γνωρίζοντας ότι η ποιότητα της μουσικής είναι μονοφωνική για το δεύτερο άτομο που θα μοιραστεί τη μουσική μαζί σας (δείτε το κεφάλαιο “Διαμοιρασμός της μουσικής μεταξύ οδηγού και συνεπιβάτη” παρακάτω).

Ενεργοποίηση/ απενεργοποίηση των επικοινωνιών συνδιάσκεψης (3-way)

1) Πιέστε σε κατάσταση ζευγαρώματος (ρύθμιση):

Απενεργοποιήστε το BT2 σας. Πιέστε και κρατήστε πατημένο το κεντρικό πλήκτρο (Intercom /on) έως ότου ανάψει μόνιμα το κόκκινο φως. Το BT2 σας έχει τεθεί τώρα σε κατάσταση “ζευγαρώματος” (ρύθμιση).

2) Ταυτόχρονα πιέστε και κρατήστε πατημένα τα πλήκτρα “Phone” και “AUX” για τουλάχιστον τρία δευτερόλεπτα.

3) Εάν η λειτουργία είχε ενεργοποιηθεί, θα απενεργοποιηθεί (σταθερά αναμμένη η μπλε ενδεικτική λυχνία για 2 δευτερόλεπτα).

4) Εάν η λειτουργία είχε απενεργοποιηθεί, θα ενεργοποιηθεί (η μπλε ενδεικτική λυχνία θα αναβοσβήνει για μεγάλα χρονικά διαστήματα).

5) Βγείτε από κατάσταση ζευγαρώματος (ρύθμιση) πιέζοντας το πλήκτρο “Intercom” για ένα ελάχιστο διάστημα 3 δευτερολέπτων. Η κόκκινη ενδεικτική λυχνία σβήνει και η μπλε αρχίζει να αναβοσβήνει. Τώρα μπορείτε να χρησιμοποιήσετε το BT2.

Προσοχή: εάν η συσκευή Bluetooth είναι στερεοφωνικό MP3 player, οι επικοινωνίες θα απενεργοποιούνται πάντα όταν ενεργοποιείται η λειτουργία Intercom (Μόνο οι μονοφωνικές συσκευές υποστηρίζουν μόνιμα ενεργή επικοινωνία συνδιάσκεψης (3-way)).

Ενεργοποιώντας τη λειτουργία intercom μέσω φωνής (Vox)

Η λειτουργία Intercom μπορεί να ενεργοποιηθεί και χειροκίνητα και φωνητικά (VOX). Η εκτέλεση αυτής της

λειτουργίας επηρεάζεται από τον παρασιτικό θόρυβο και επομένως από την ταχύτητα, τον τύπο μοτοσικλέτας και την ηχομόνωση του κράνους σας. Για καλύτερα αποτελέσματα, είναι δυνατό να επιλέξετε μεταξύ των ακόλουθων τεσσάρων επιπέδων ευαισθησίας μικροφώνου: υψηλή, μεσαία, χαμηλή και πολύ χαμηλή. Η υψηλή ρύθμιση είναι κατάλληλη για αθρόυβες και προστατευμένες μοτοσικλέτες όπως τα scooter και μοτοσικλέτες με υψηλό fairing. Η χαμηλή ρύθμιση είναι κατάλληλη για τις γυμνές (χωρίς fairing) / θορυβώδεις μοτοσικλέτες. Η προεπιλεγμένη ρύθμιση του BT2 είναι “μεσαία”.

Είναι επίσης δυνατό να απενεργοποιηθεί η λειτουργία VOX προκειμένου να ενεργοποιηθούν οι λειτουργίες Intercom και απάντησης σε κλήση με χειροκίνητο τρόπο μόνο.

Ρυθμίζοντας την ευαισθησία του μικροφώνου (VOX)

- 1) Πιέστε σε κατάσταση ζευγαρώματος (ρύθμιση): Απενεργοποιήστε το BT2 σας. Πιέστε και κρατήστε πατημένο το κεντρικό πλήκτρο (Intercom) έως ότου ανάψει μόνιμα η κόκκινη ενδεικτική λυχνία. Το BT2 σας έχει τεθεί τώρα σε κατάσταση “ζευγαρώματος” (ρύθμιση).
- 2) Πιέστε για μικρό χρονικό διάστημα το πλήκτρο “AUX” μια φορά, η κόκκινη ενδεικτική λυχνία θα αλλάξει σε μόνιμα αναμμένη μπλε.
- 3) Τώρα, πιέστε το πλήκτρο “Volume+” ή “Volume-” για να αυξήσετε ή να μειώσετε την ευαισθησία. Κάθε φορά που πιέζετε τα πλήκτρα της έντασης η ΚΟΚΚΙΝΗ ενδεικτική λυχνία θα αναβοσβήνει για επιβεβαίωση. Όταν φθάνετε στο ανώτερο και κατώτερο όριο, η ΚΟΚΚΙΝΗ ενδεικτική λυχνία δεν θα αναβοσβήνει.
- 4) Πιέστε ξανά το πλήκτρο AUX και η μπλε ενδεικτική λυχνία θα αρχίσει να αναβοσβήνει μερικές φορές, ενημερώνοντας σας έτσι για το επιλεγμένο επίπεδο ευαισθησίας: μία φορά= λειτουργία VOX απενεργοποιημένη / δύο φορές= πολύ χαμηλή ευαισθησία / 3 φορές= χαμηλή ευαισθησία / 4 φορές= μεσαία ευαισθησία / 5 φορές= υψηλή ευαισθησία.
- 5) Η ενδεικτική λυχνία ανάβει τώρα σταθερά σε ΚΟΚΚΙΝΟ χρώμα (κατάσταση “ρύθμισης”) και οι αλλαγές επιβεβαιώνονται
- 6) Εάν είναι απαραίτητο, μπορείτε να ρυθμίσετε πάλι την ευαισθησία επαναλαμβάνοντας τα βήματα από το βήμα 2.
- 7) Τώρα βγείτε από την κατάσταση ρύθμισης πιέζοντας και κρατώντας πατημένο το πλήκτρο “Intercom” για τουλάχιστον 3 δευτερόλεπτα. Η κόκκινη ενδεικτική λυχνία σβήνει και η μπλε αρχίζει να αναβοσβήνει. Μπορείτε τώρα να χρησιμοποιήσετε τη συσκευή BT2.

Απενεργοποιώντας τη λειτουργία VOX (ενδοσυνεννόηση και τηλέφωνο)

Εκτός από τα 4 επίπεδα ευαισθησίας μικροφώνου, υπάρχει και μία πέμπτη κατάσταση που σας επιτρέπει να απενεργοποιήσετε τη λειτουργία VOX. Ακολουθήστε την ίδια διαδικασία που χρησιμοποιήθηκε για να ρυθμίσετε την ευαισθησία του μικροφώνου (δείτε παραπάνω) και στο βήμα 3 πιέστε το πλήκτρο “Volume-” για να ελαττώσετε την ευαισθησία έως ότου η κόκκινη ενδεικτική λυχνία να σταματήσει να αναβοσβήνει. Πιέστε τώρα το πλήκτρο “AUX” και η μπλε ενδεικτική λυχνία θα αναβοσβήσει μια φορά, αυτό σημαίνει ότι έχει απενεργοποιηθεί η λειτουργία VOX. Ακολουθείστε τώρα την παραπάνω διαδικασία από το βήμα 5. Για να την ενεργοποιήσετε πάλι, επαναλάβετε όλη τη παραπάνω διαδικασία, επιλέγοντας ένα από τα άλλα τέσσερα διαθέσιμα επίπεδα ευαισθησίας (από 2 με 5).

Συστασεις για συγκεκριμένες χρήσεις

Το κεφάλαιο που ακολουθεί, παρέχει μερικές χρήσιμες προτάσεις σχετικά με το πώς να πάρετε τη μέγιστη απόδοση από τη BT2 συσκευή σας.

Χρησιμοποιώντας έναν πομποδέκτη PMR446 με τη λειτουργία Intercom (οδηγός/ συνεπιβάτης)

Εάν επιθυμείτε να χρησιμοποιήσετε έναν πομποδέκτη PMR446 για ομαδικές (group) επικοινωνίες και να διατηρείτε ταυτόχρονα τη λειτουργία Intercom ενεργή μεταξύ οδηγού και συνεπιβάτη, πρέπει να θυμάστε ότι η λειτουργία Intercom ενεργοποιείται κάθε φορά που μιλάτε μέσω της λειτουργίας VOX του BT2.

Συνεπώς, οι επικοινωνίες μέσω πομποδέκτη θα απενεργοποιούνται ενώ μιλάτε με το συνεπιβάτη σας, επειδή έχουν χαμηλότερη προτεραιότητα έναντι των επικοινωνιών ενδοσυνεννόησης.

Αυτό μπορεί να αποτραπεί με δύο τρόπους, οι οποίοι είναι:

Απενεργοποιώντας τη λειτουργία VOX

Απενεργοποιήστε τη λειτουργία VOX, όπως περιγράφεται στο προηγούμενο κεφάλαιο, για να σιγουρευτείτε ότι η ενδοσυνεννόηση δεν θα ενεργοποιησει αυτόματα το PMR446. Για να ενεργοποιηθεί η λειτουργία Intercom κατά τη χρήση αυτής της ρύθμισης, θα πρέπει να πιέσετε το πλήκτρο Intercom χειροκίνητα. (Αυτό απενεργοποιεί τις επικοινωνίες μέσω πομποδέκτη που θα ενεργοποιηθούν ξανά αυτόματα όποτε

απενεργοποιηθεί η λειτουργία Intercom).

Προσοχή! Εάν απενεργοποιήσετε τη λειτουργία VOX, θα είστε σε θέση μόνο να απαντήσετε στις εισερχόμενες τηλεφωνικές κλήσεις πιέζοντας το πλήκτρο "Phone".

Μόνιμη ενεργοποίηση της επικοινωνίας συνδιάσκεψης (3-way)

Εάν ενεργοποιήσετε αυτή τη λειτουργία (όπως περιγράφεται στο προηγούμενο κεφάλαιο), κάθε φορά που μιλάτε η λειτουργία Intercom ενεργοποιείται, αλλά οι επικοινωνίες μέσω πομποδεκτών δεν απενεργοποιούνται. Αυτό σημαίνει ότι οδηγός και συνεπιβάτης μπορούν να μοιράζονται τις επικοινωνίες μέσω πομποδέκτη.

Διαμοιρασμός της μουσικής μεταξύ οδηγού και συνεπιβάτη
Εάν επιθυμείτε να μοιράζεστε την ίδια μουσική, οδηγός και συνεπιβάτης, πρέπει να ακολουθήσετε αυτά τα απλά βήματα:

- 1) Συνδέστε το φορέα μουσικής με τη συσκευή οδηγού ή συνεπιβάτη μέσω ενσύρματης σύνδεσης από την υποδοχή AUX.
- 2) Ενεργοποιήστε τη λειτουργία συνδιάσκεψης (3-way) (δείτε το κεφάλαιο παραπάνω) στη συσκευή που έχει συνδεδεμένο το φορέα μουσικής.
- 3) Ενεργοποιήστε την λειτουργία Intercom· τώρα η μουσική μοιράζεται.

Προσοχή: Μόνο αυτοί που είναι συνδεδεμένοι ενσύρματα με τη πηγή μουσικής μπορούν να ακούσουν τη μουσική στερεοφωνικά

Προσοχή: Δεν είναι δυνατόν να μοιραστείτε την μουσική αν η πηγή είναι Bluetooth στερεοφωνικό player (A2DP).

ΣΗΜΑΤΑ ΟΠΤΙΚΑ & ΗΧΗΤΙΚΑ

Ενδεικτική λυχνία LED	Κατάσταση
ΓΕΝΙΚΑ	
Καμία	Η συσκευή είναι απενεργοποιημένη ή πλήρως φορτισμένη όταν είναι συνδεδεμένη με πηγή τροφοδοσίας
Αναβοσβήνει σε μπλε χρώμα μια φορά κάθε 3 δευτερόλεπτα	Συσκευή ενεργοποιημένη
Αναβοσβήνει σε κόκκινο χρώμα τρεις φορές	Συσκευή απενεργοποιημένη
Αναβοσβήνει σε μπλε χρώμα μια φορά κάθε 3 δευτερόλεπτα	
Αναβοσβήνει σε κόκκινο χρώμα μία φορά κάθε 3 δευτερόλεπτα	Κατάσταση αναμονής
Κατάσταση αναμονής - χαμηλή στάθμη μπαταρίας	
Αναβοσβήνει σε ΚΟΚΚΙΝΟ και ΜΠΛΕ χρώμα (ταυτόχρονα) κάθε 3 δευτερόλεπτα	Ενεργή συσκευή (Λειτουργία Intercom, κλήση ή σύνδεση Bluetoothσε εξέλιξη)
Είναι αναμμένη σε ΚΟΚΚΙΝΟ και ΜΠΛΕ χρώμα (ταυτόχρονα) και αναβοσβήνει σε ΚΟΚΚΙΝΟ χρώμα κάθε 3 δευτερόλεπτα	Ενεργή συσκευή αλλά με χαμηλή στάθμη μπαταρίας
Αναβοσβήνει σε κόκκινο χρώμα κάθε 2 δευτερόλεπτα	Συσκευή σε φόρτιση όταν είναι συνδεδεμένη με πηγή τροφοδοσίας
ΡΥΘΜΙΣΗ	
Αναμμένη σταθερά σε κόκκινο χρώμα	Κατάσταση ρύθμισης (setup)
Αναβοσβήνει με γρήγορη εναλλαγή μεταξύ κόκκινου και μπλε χρώματος	Κατάσταση ζευγαρώματος (αναζήτηση συσκευών)
Ανάβει σταθερά σε μπλε χρώμα για 2 δευτερόλεπτα	Επιτυχές ζευγάρωμα/ Reset σε ζευγαρωμένες συσκευές / Ενεργοποίηση της λειτουργίας της συνδιάσκεψης (three way)
Αναβοσβήνει δύο φορές σε μπλε χρώμα για μεγάλα διαστήματα	Απενεργοποίηση της λειτουργίας της συνδιάσκεψης (three way)
Ηχητικά σήματα	
Τόνος που σταδιακά αυξάνεται (low-high)	Ενεργοποίηση της συσκευής
Τόνος που σταδιακά μειώνεται (high-low)	Απενεργοποίηση της συσκευής
Ενεργοποίηση/ απενεργοποίηση λειτουργίας Intercom	1 τόνος = ενεργοποίηση / 2 τόνοι = απενεργοποίηση
1 τόνος	Ενεργοποίηση της συγκεκριμένης λειτουργίας
2 τόνοι	Απενεργοποίηση της συγκεκριμένης λειτουργίας
ΛΕΙΤΟΥΡΓΙΕΣ ΣΥΣΚΕΥΗΣ	
Εάν θέλετε να ...	Κάντε αυτό
ΓΕΝΙΚΑ	
Ενεργοποιήστε τη συσκευή	Πιέστε το πλήκτρο Intercom για 3 δευτερόλεπτα τουλάχιστον (θα αρχίσει να αναβοσβήνει η ενδεικτική λυχνία σε μπλε χρώμα)

Απενεργοποιήστε τη συσκευή	Πιέστε τα πλήκτρα Intercom και AUX ταυτόχρονα για 3 δευτερόλεπτα (αναβοσβήνει η ενδεικτική λυχνία σε κόκκινο χρώμα τρεις φορές)
Αυξήσετε την ένταση	Πιέστε για σύντομο χρονικό διάστημα ή παρατεταμένα το πλήκτρο αύξησης της έντασης της φωνής
Μειώσετε την ένταση	Πιέστε για σύντομο χρονικό διάστημα ή παρατεταμένα το πλήκτρο μείωσης της έντασης της φωνής
ΚΙΝΗΤΟ ΤΗΛΕΦΩΝΟ	
Απαντήσετε σε μια κλήση	Πιέστε για σύντομο χρονικό διάστημα το πλήκτρο Phone / πείτε μια λέξη
Απορρίψτε μια κλήση	Πιέστε παρατεταμένα το πλήκτρο Phone / παραμείνετε σιωπηλοί μέχρι να σταματήσει το κουδούνισμα
Τερματίστε μια κλήση	Πιέστε για σύντομο χρονικό διάστημα το πλήκτρο Phone
Φωνητική κλήση (σε κατάσταση αναμονής)	Πιέστε για σύντομο χρονικό διάστημα το πλήκτρο Phone και δηλώστε το όνομα της καλούμενης επαφής
Επανάκληση τελευταίου αριθμού (σε κατάσταση αναμονής)	Πιέστε παρατεταμένα το πλήκτρο Phone
Πραγματοποιήστε μια συνδιάσκεψη μεταξύ οδηγού, συνεπιβάτη και καλούντος	Κατά τη διάρκεια μιας κλήσης, πιέστε για σύντομο χρονικό διάστημα το πλήκτρο Intercom στη συσκευή που έλαβε τη κλήση
Τερματίστε τη παραπάνω συνδιάσκεψη	Πιέστε για σύντομο χρονικό διάστημα το πλήκτρο Intercom
Πλοηγός GPS	
Ο έλεγχος γίνεται μόνο μέσω του GPS	
INTERCOM	
Έναρξη χρήσης της λειτουργίας Intercom	Αρχίστε να μιλάτε/ Πιέστε για σύντομο χρονικό διάστημα το πλήκτρο Intercom
Παύση χρήσης της λειτουργίας Intercom	Σταματήστε να μιλάτε (μετά από 60 δευτ. θα επιστρέψει σε κατάσταση αναμονής) / Πιέστε για σύντομο χρονικό διάστημα το πλήκτρο Intercom
BLUETOOTH MP3 player	
Ενεργοποίηση του MP3 player/Έναρξη και Παύση	Πιέστε και κρατήστε πατημένο το πλήκτρο "Intercom" για 3 δευτερόλεπτα
Μπροστά (επόμενο τραγούδι)	Όσο παίζει η μουσική, πιέστε για σύντομο χρονικό διάστημα το πλήκτρο Phone
Πίσω (προηγούμενο τραγούδι)	Όσο παίζει η μουσική, πιέστε για σύντομο χρονικό διάστημα το πλήκτρο AUX
Απενεργοποιήστε το MP3 player	Πιέστε το πλήκτρο Intercom
ΆΛΛΕΣ ΣΥΣΚΕΥΕΣ BLUETOOTH (dongle, πομποδέκτες)	
Σύνδεση / Αποσύνδεση	Πιέστε παρατεταμένα το πλήκτρο AUX για 3 δευτερόλεπτα
ΕΝΣΥΡΜΑΤΗ ΣΥΝΔΕΣΗ	
Ενεργοποίηση / απενεργοποίηση	Πιέστε για σύντομο χρονικό διάστημα το πλήκτρο AUX
ΡΥΘΜΙΣΗ / ΖΕΥΓΑΡΩΜΑ	
Είσοδος σε κατάσταση ΡΥΘΜΙΣΗΣ	Πιέστε το πλήκτρο Intercom για 7 δευτερόλεπτα όσο η συσκευή είναι απενεργοποιημένη.

Ζευγάρισμα με ένα κινητό τηλέφωνο ή ένα πλοηγό GPS	Όσο βρίσκεστε σε κατάσταση ρύθμισης, πιέστε το πλήκτρο phone μέχρι η ενδεικτική λυχνία LED να αναβοσβήνει γρήγορα σε κόκκινο και μπλε χρώμα εναλλάξ.
Ζευγάρισμα με μια συσκευή Bluetooth	Όσο βρίσκεστε σε κατάσταση ρύθμισης, πιέστε το πλήκτρο AUX μέχρι η ενδεικτική λυχνία LED να αναβοσβήνει γρήγορα σε κόκκινο και μπλε χρώμα εναλλάξ.
Ζευγάρισμα με μια άλλη συσκευή BT2	Όσο βρίσκεστε σε κατάσταση ρύθμισης, πιέστε το πλήκτρο Volume+ στη μία συσκευή (η ενδεικτική λυχνία LED θα αναβοσβήνει σε κόκκινο και μπλε χρώμα εναλλάξ) , πιέστε το πλήκτρο Volume- στην άλλη συσκευή (η ενδεικτική λυχνία LED θα αναβοσβήνει σε κόκκινο και μπλε χρώμα εναλλάξ). Σε ένα επιτυχές ζευγάρισμα , και οι δύο λυχνίες θα ανάψουν σε μπλε χρώμα για ένα δευτερόλεπτο.
Reset σε όλες τις ζευγαρωμένες συσκευές	Όσο βρίσκεστε σε κατάσταση ρύθμισης, πιέστε παρατεταμένα τα πλήκτρα Volume+ και Volume-. Σε ένα επιτυχές reset, η μπλε ενδεικτική λυχνία θα ανάψει για δύο δευτερόλεπτα.
ΕΙΔΙΚΕΣ ΡΥΘΜΙΣΕΙΣ	
Μόνιμα ενεργοποιημένη η λειτουργία συνδιάσκεψης (3 way)	Όσο βρίσκεστε σε κατάσταση ρύθμισης, πιέστε τα πλήκτρα Phone και AUX για 3 δευτ. Ενδεικτική λυχνία σε μπλε χρώμα μόνιμα αναμμένη = ενεργοποιημένη. Η ενδεικτική λυχνία αναβοσβήνει για μεγάλο χρονικό διάστημα = απενεργοποιημένη
Αλλαγή της ευαισθησίας VOX ή απενεργοποίησης της	Ενώ είστε σε κατάσταση ρύθμισης, πιέστε για μικρό χρονικό διάστημα το πλήκτρο AUX. Η μπλε ενδεικτική λυχνία ανάβει σταθερά. Τώρα πιέστε 'Volume+' or 'Volume -' για να αυξήσετε ή να μειώσετε την ευαισθησία . Πιέστε πάλι το πλήκτρο AUX για να επιβεβαιώσετε τις νέες ρυθμίσεις και επιστρέψτε σε κατάσταση ρύθμισης (αναμμένη η κόκκινη ενδεικτική λυχνία) Επίπεδα ευαισθησίας όταν η μπλε ενδεικτική λυχνία ανάβει: Μια φορά = απενεργοποιημένο VOX Δύο φορές = πολύ χαμηλή ευαισθησία Τρεις φορές = χαμηλή ευαισθησία Τέσσερις φορές = μεσαία ευαισθησία Πέντε φορές = υψηλή ευαισθησία
Έξοδος από κατάσταση ΡΥΘΜΙΣΗΣ	Όσο βρίσκεστε σε κατάσταση ρύθμισης, πιέστε παρατεταμένα το πλήκτρο Intecom. Η ενδεικτική λυχνία σε κόκκινο χρώμα θα σβήσει και αρχίσει να αναβοσβήνει σε μπλε χρώμα

European CE Notice Certification and Safety Approvals Information

Το προϊόν έχει σήμανση CE, συμμορφώνεται με την Οδηγία RTTE (99/5/EC) και η χρήση του είναι ελεύθερη σε όλες τις χώρες της ΕΕ.

Δεν επιτρέπεται στους χρήστες να προβαίνουν σε αλλαγές ή τροποποιήσεις της συσκευής. Οι τροποποιήσεις που δεν είναι ρητά εγκεκριμένες από τον κατασκευαστή θέτουν αμέσως το προϊόν εκτός εγγύησης.

Για περισσότερες πληροφορίες, παρακαλούμε αναφερθείτε στην ιστοσελίδα

www.cte.it

Tekniset tiedot, Midland BT2	3
Käyttöohjeen rakenne.....	4
Paristojen lataus	4
Yksikön ja asennustelineiden seloste.....	4
BT2-laitteen tyypillinen kokoonpano.....	6
Yleistä ensisijaisuuksista	6
Näin kytket MIDLAND BT2-laitteen virran päälle ja pois	7
Parikytkeä Bluetooth-laitteisiin.....	7
Äänenvoimakkuuden säätö	9
Bluetooth-laitteiden ominaisuuksien käyttö	9
Audiolankatuloliitännän käyttö	13
Radiopuhelimen käyttö	13
Eriyiskokoonpanot	14
Erillispuhelimen ääniohjaus käyttöön (VOX)	14
Valo- ja äänimerkit / Laitetoiminnot.....	16

Midland BT2 Intercom

Kiitämme sinua hankittuasi Midland BT2 Intercom -erillispuhelimien, joka on ensimmäinen todellinen langaton multimedijajärjestelmä pyöräilijöille.

Midland BT2 on suunniteltu sopimaan suoraan kypärään ja käytettäväksi viestintään Bluetooth-laitteiden, kuten matkapuhelimien, GPS-satelliittipaikantimien ja MP3-soittimien kanssa. Haluttaessa se voidaan parikytkä toisen Midland BT2 -yksikön kanssa ja käyttää langattomana ajaja/matkustaja-sisäpuhelinjärjestelmänä tai pyörästä pyörään ajaja-ajaja-tilassa, jolloin sen kantama on enintään 200 metriä. Midland BT2 on varustettu myös lankaliitännällä, jolla siihen voidaan kytkeä iPod/MP3-soitin tai PMR446-radiopuhelin, jolla pyörästä pyörään viestintä onnistuu enintään 5 kilometrin säteellä.

Midland BT2 -mallia on saatavana kahta muunnosta:

- Yksittäinen BT2 Intercom -intercompuhelinsarja, jossa on vain yksi yksikkö
- BT2 Intercom TWIN, jossa on kaksi yksikköä

Riippuen hankitusta mallista pakkaus sisältää seuraavat osat:

BT2 Intercom

- 1 BT2-viestiyksikkö
- 1 audiosarja, jossa kaksi stereokuuloketa, puomimikrofoni ja lankamikrofoni.
- 1 levy, jonka kaksipuoleisella tarraliuskalla yksikkö kiinnittyy kypärään
- 1 puristin yksikön kiinnittämiseksi kypärään
- 1 stereoaudiokaapeli iPod:in tai muunmallisten MP3-soittimien liittämiseen
- 1 miniUSB-virtalähde pistorasiaan
- Tuulta vaimentava vaahtomuovimikrofonisuojus, kuusiokoloavain ja tarraliuska kiinnitykseen

BT2 Intercom TWIN

- 2 BT2-viestintäyksikköä
- 2 audiosarjaa, joissa kaksi stereokuuloketa, puomimikrofoni ja lankamikrofoni.
- 2 levyä, joiden kaksipuoleisella tarraliuskalla yksikkö kiinnittyy kypärään
- 2 puristinta yksikön kiinnittämiseksi kypärään
- 2 stereoaudiokaapelia iPod:in tai muunmallisten MP3-soittimien liittämiseen
- 1 miniUSB-virtalähde kaksoispistokkeella pistorasiaan
- Tuulta vaimentava vaahtomuovimikrofonisuojus, kuusiokoloavain ja tarraliuska kiinnitykseen

TWIN-sarjan sisältämät yksiköt ovat valmiiksi parikytkettyjä, ja niitä voidaan siten heti käyttää intercompuhelintilassa.

Tekniset tiedot, Midland BT2

Yleistä:

- Bluetooth ver. 2.0 stereo (kuulokkeet/handsfree/A2DP-protokolla)
- AGC-järjestelmä säätää automaattisesti äänenvoimakkuutta taustamelun suhteen
- Ääniaktivoituva VOX-toiminto tai käsikäyttö viestinnässä
- Yksityinen tai yhteiskutsutila (3-tieviestintä)
- Käsiasäätimillä valitaan: puhelin-, intercompuhelin- tai langaton yhteys
- Täysin vedenpitävä
- Litiumakku 8 tunnin puheajalla (1 viikko valmiustilassa)
- Latausaika: noin 4 tuntia
- Mitat. Pituus: 87 mm – Leveys: 47 mm - Paksuus: 16 mm

Bluetooth-yhteydet:

- Täysin samanlainen laite ajaja/matkustaja tai pyörästä pyörään intercompuhelintilassa, suurin kantama 200 metriä.
- Bluetooth-laitteet
 - Matkapuhelin, GPS (Garmin Zumo ja TomTom Rider 1 ja 2), MP3-stereosoitin (A2DP-protokollalla)
 - PMR446-radiopuhelimet (sisäisellä tai ulkoisella Bluetooth-yhteydellä) ryhmäviestintään pyörästä pyöriin.

Lankaliitännät:

- Stereoaudio-tulo (iPod/MP3-soitin)
- PMR446-radiopuhelimille (valinnaisella kaapelilla)

Huomio: ennen kuin käytät BT2:ta ensimmäisen kerran, muista ladata sitä vähintään 4 tuntia.

Huomio: Midland BT2 on suunniteltu ja rakennettu kestämään sadetta ja vettä. Varmista sateella kuitenkin aina, että liittimiä suojaavat kumitulpat ovat tiivistä kiinni.

Käyttöohjeen rakenne

Tämä opas on jaettu viiteen pääosaan:

- › Yksikön ja asennustelineiden seloste
- › Parikytkentä Bluetooth-laitteisiin
- › Bluetooth-laitteiden ominaisuuksien käyttö
- › Audiolankatuloliittännän käyttö
- › Erityiskokoonpanot

BT2-laitteesi kokoonpanoa helpottaa seuraavassa selostettujen vaiheiden noudattaminen:

- › **Vaihe 1:** kiinnitä yksikkö kypärään noudattamalla ohjeita luvussa "YKSIKÖN KIINNITYS KYPÄRÄÄN".
- › **Vaihe 2:** parikytkke Bluetooth-laitteet (esimerkiksi matkapuhelin tai GPS) BT2-yksikön kanssa. Noudata menettelyä, joka selostetaan luvussa "PARIKYTKENNÄT BLUETOOTH-LAITTEISIIN" valiten käyttämäsi Bluetooth-laitteet.
- › **Vaihe 3:** kun parikytkennät on suoritettu, siirry lukuun "BLUETOOTH-LAITTEIDENOMINAISUUKSIENKÄYTTÖ" valiten käyttämäsi Bluetooth-laitteet.
- › **Vaihe 4:** jos sinulla on liitetty jotakin audiotuloliittimeen johtimella, lue luku "LANKA-AUDIOTULON KÄYTTÖ".
- › **Vaihe 5:** tietoja lisäominaisuuksien käytöstä on luvussa "ERITYISKOKOONPANOT".

Paristojen lataus

Varmista että yksikkö on ladattu ennen käyttöä. Ladattava ainakin 5-6 tuntia ennen käyttöönottoa. Normaali latausaika on noin 4 tuntia 1. kerran jälkeen.

Tuote on ladataan kiinnittämällä latausjohto tuotteeseen (nosta kumisuojusta kiinnittäaksesi latausjohdon)

- punainen LED valo vilkkuu latauksen aikaessa. Jatka latausta kunnes punainen valo sammuu.
- kun akku on täynnä irroita kypäräpuhelin laturista

Yksikön ja asennustelineiden seloste

BT2-yksikön seloste

BT2 sisältää 5 monitoimipainiketta edessä ja 3 lankaliitäntää alaosassa.

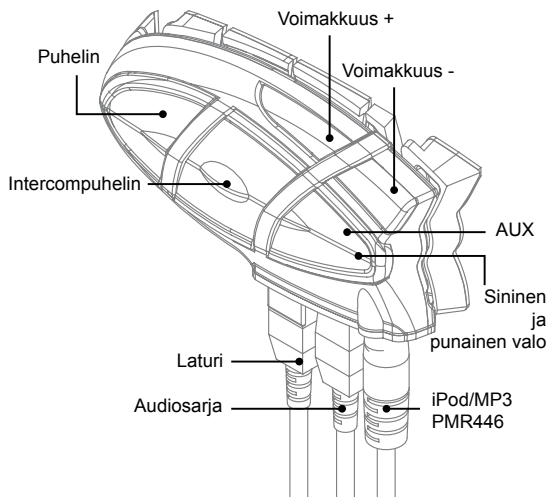

Painikkeiden ominaisuuksien seloste:

- › Puhelin: matkapuhelintoiminto käyttöön/pois käytöstä ja sen ominaisuuksien hallinta
- › Intercompuhelin: intercompuhelintoiminto käyttöön/pois käytöstä ja 3-tieviestinnän hallinta
- › AUX: lanka-audiotulo käyttöön/pois käytöstä
- › Voimakkuus+: äänenvoimakkuuden lisäys
- › Voimakkuus -: äänenvoimakkuuden pienennys

Lankaliitäntöjen seloste

- › Laturin liitin: laitteen lataaminen standardin miniUSB-virtalähteen avulla
- › Audiosarjan liitin: tähän liitetään audiosarja (stereokuuloke ja mikrofoni)
- › Lisääaudioliiton (AUX): tähän liitetään äänilähde, kuten iPod/MP3-stereosoitin tai PMR446-radiopuhelin

Audiosarjan seloste

Audiojärjestelmässä on kaksi ultraohutta stereokuuloketa ja kaksi keskenään vaihdettavaa mikrofonia, joiden kummankin mukana tulee teline ja lankaliitäntä.

Stereokaiuttimien kiinnitys. Kahdessa stereokaiuttimessa on tarraliuskat, joiden avulla ne voi kiinnittää kypäraan. Vältä peittämästä kuuloaistiasi kokonaan kaiuttimilla, sillä aina täytyy pystyä kuulemaan liikenteen äänet ja merkkiäänet.

Mikrofonin voi kiinnittää kypäraan kahdella tavalla:

Puomimikrofoni. Aseta tarraliuskaosa kypäran pehmusteen ja jäykän kuoren väliin niin, että mikrofoni on oikeassa asennossa suun edessä ja valkoinen merkki osoittaa kohti suuta. Tämä mikrofonyyppi sopii avokypäriin ja visiiirillä varustettuihin kypäriin.



Lankamikrofoni. Kiinnitä mikrofoni kypäran sisälle suun eteen tarraliuskan avulla. Tämä mikrofonyyppi sopii parhaiten umpikypäriin.

Mikrofonin miniliittimen avulla voit valita käyttämäsi kypäraan parhaiten sopivan mikrofonin.



Audiosarja täytyy sitten liittää Midland BT2 Intercom -erillispuhelimen keskusliittimeen käyttäen L-kirjaimen muotoista liitintä. Tämä liitin on hyvin joustava ja sen voi helposti sovittaa useimpiin tavallisiin kypäriin.

Asennustelineiden seloste

Midland BT2:n voi kiinnittää kypäraan kahdella tavalla: käytetään joko kaksipuoleisella teipillä varustettua levyä tai puristinta.

Näillä tavoilla BT2-yksikön voi kiinnittää tukevasti kypäraan ja poistaa sen milloin tahansa ladattavaksi tai säilytykseen.

Levy kaksipuoleisella teipillä

Kiinnityslevyssä on kaksipuoleinen tarraliuska yhdellä sivullaan. Levy kiinnitetään näin: puhdista kiinnityspaikka kypäran pinnassa, poista kaksipuoleisen tarran suojakalvo ja aseta kiinnityslevy kypäraan pitäen sitä kosketuksessa kypäran pintaan muutama sekunti.

Puristin

Löysää kuusiokoloavaimella puristimen kaksi ruuvia ja aseta takalevy kypäran pehmusteen ja jäykän ulkokuoren väliin.

Kiinnitä sitten puristin tukevasti paikalleen kiristämällä kaksi ruuvia.

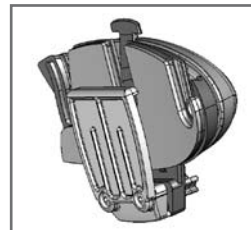

Midland BT2 -laitteen kiinnitys ja irrotus

BT2:n voi helposti kiinnittää kypäraan liu'uttamalla sitä alaspäin niin, että se kohdistuu valitun kiinnitysvälineen koloon (kaksipuoleisella teipillä varustettu levyä tai puristin).

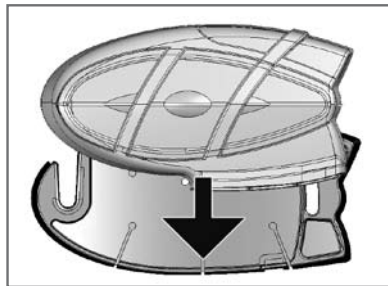

BT2 pysyy paikallaan yläosan kiinnityspuristimen avulla (A). BT2 irrotetaan puristamalla puristinta ja työntämällä laitetta ylöspäin.

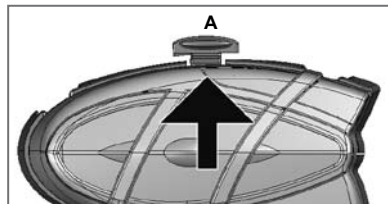

BT2-laitteen tyypillinen kokoonpano



1. Yksittäinen Midland BT2, "vain ajaja"

- › Bluetooth-yhteys matkapuhelimeen, GPS-paikantimeen ja MP3-soittimeen tai MP3-toiminnolla varustettuun matkapuhelimeen (musiikin kuunteluun)
- › Lankaliitäntä stereomusiikkisoittimeen (iPod/MP3-soitin)
- › Pyörästä pyörään viestijärjestelmä, jolla kaksi ajajaa voi viestiä enintään 200 metrin kantamalla.



2. Parikytetty Midland BT2, "ajaja ja matkustaja"

- › Ajaja ja matkustaja -intercompuhelintoiminto
- › Ajaja voi liittyä GPS-järjestelmään ja ajaja sekä matkustaja voivat liittää omat MP3-soittimensa/ matkapuhelimensa jne. omiin kuulokkeisiinsa ja kyetä silti viestimään keskenään erillispuhelimen kautta.
- › Lankaliitäntä stereomusiikkisoittimeen (iPod/MP3-soitin)



3. Midland BT2 pyörästä pyörään: "ajajilla ja matkustajilla on Midland BT2 ja PMR446-radiopuhelimet"

- › Ajaja ja matkustaja -intercompuhelintoiminto
- › Bluetooth-yhteys ajajalta matkustajalle tarpeen mukaan: kaikki liitännät sopivat matkapuhelimelle, ajajan GPS-järjestelmään ja MP3-stereosoittimeen tai MP3-toiminnolla varustettuun matkapuhelimeen (musiikin kuunteluun)
- › Lankaliitäntä stereomusiikkisoittimeen (iPod/MP3-soitin)
- › Ryhmäviestintä ("pyörästä pyörään"): PMR446-radiopuhelimet voidaan liittää kaikkiin moottoripyöriin ja viestiä ryhmänä. PMR446-radiopuhelimen voi liittää Bluetoothiin tai lankatilaan sekä ajajan että matkustajan yksikköön. Käytettäessä PMR446:ta ryhmäviestintään ei ole mitään rajoitusta sille, montako ihmistä ryhmässä voi viestiä.

Yleistä ensisijaisuuksista

Midland BT2 on Bluetooth-laite, joka voidaan parikytkeä toisten Bluetooth-laitteiden kanssa erilaisiin toimintoihin: matkapuhelin, GPS, MP3-soitin jne...

Laitetyypistä riippuen Midland BT2 antaa toiminnalle ensisijaisuuksia eli prioriteetteja: esimerkiksi puhelut voivat olla etusijalla musiikkiin verrattuna. Se tarkoittaa, että jos puhelu saapuu käyttäjän kuunnellessa musiikkia, musiikki

keskeytyy automaattisesti niin, että puheluun voi vastata. Käytettävänä on kolme etusijaisuutta, jotka täyttävät yleisimmät vaatimukset.

Laitteet, joilla on (korkea) etusijaisuus 1

Käyttötapaansa johdosta matkapuhelimilla ja GPS-paikantimilla on aina korkeampi etusijaisuus verrattuna muihin kytkettyihin laitteisiin. Siten tuleva puhelu tai GPS:n antama

ohje keskeyttää aina muun viestinnän. Ykkösetusijaisuuden laite täytyy parikytkä BT2-laitteen kanssa "Phone"-puhelinpainikkeella.

Laitteet, joilla on (keskitason) etusijaisuus 2

Tämä etusijaisuus voidaan antaa vain toiselle BT2-laitteelle, jolla on intercompuhelinominaisuus. Intercompuhelinominaisuuden käyttöönotto katkaisee kaiken muun viestinnän lukuun ottamatta niitä, joilla on (korkea) ensisijaisuus 1. Tämä toteutuu, ellei oletusasetuksia ole muutettu noudattamalla viimeisessä luvussa "Erityiskokoonpano" selostettua menettelyä. Kaksi Midland BT2-laitetta voidaan parikytkä äänenvoimakkuuspainikkeilla "Volume +" and "Volume -".

Laitteet, joilla on (alhainen) etusijaisuus 3

MP3-soittimilla, Bluetooth-sovitimilla tai PMR446-radiopuhelimilla voi olla alhainen etusijaisuus, mikä tarkoittaa, että kaikki näiden laitteiden viestintä katkaistaan, jos saapuu puhelu tai GPS-viesti (etusijaisuus 1) tai erillispuhelutoiminto (etusijaisuus 2) otetaan käyttöön.

Kolmosetusijaisuuden laitteet täytyy parikytkä BT2-laitteen kanssa "AUX"-lisäliitäntäpainikkeella.

Midland BT2-laitteen voi parikytkä audiolaitteisiin lankaliitännällä. Tämän liitännän etusijaisuus on alhaisin, ja se keskeytetään aina, kun Bluetooth-yhteys otetaan käyttöön.

Näin kytket MIDLAND BT2-laitteen virran päälle ja pois

BT2 käynnistetään painamalla keskipainiketta, jossa on teksti "Intercom".

Laitteen virta katkaistaan kahden painikkeen yhdistelmällä, mikä vähentää mahdollisuutta sen sammuttamiseksi vahingossa (erityisesti paksujen sormikkaiden kanssa).

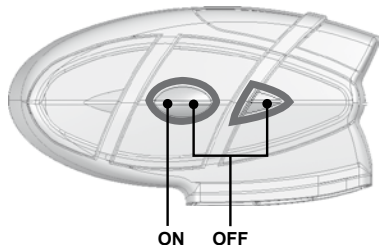

Virta kytketään laitteeseen:

- › Paina ja pidä alas painettuna Intercom-painiketta noin 3 sekunnin ajan, kunnes SININEN merkkivalo syttyy.

Laitteen virta katkaistaan:

- › Paina ja pidä alas painettuna painikkeita "AUX" ja "Intercom" noin 3 sekunnin ajan, kunnes PUNAINEN merkkivalo vilkkuu 3 kertaa.

Parikytkentä Bluetooth-laitteisiin

Midland BT2 on Bluetooth-laite, joka voidaan parikytkä toisten Bluetooth-laitteiden kanssa.

Ennen toimenpiteen suoritusta BT2 täytyy asettaa "Parikytkentätilaan" (Pairing mode) asetuksista (Setup).

Tässä tilassa sallittuja ovat ainoastaan parikytkentään liittyvät toimet. Jotta BT2-laitetta voidaan käyttää sen jälkeen, kun se on parikytketty haluttujen laitteiden kanssa, täytyy poistaa asetustilasta (Setup) ja vaihtaa käyttötilaan (Operation).

Parikytkentätila (asetukset)

Katkaise BT2-laitteen virta. Paina ja pidä alas painettuna keskipainiketta (Intercom/on) noin 7 sekunnin ajan, kunnes punainen merkkivalo syttyy palamaan pysyvästi. BT2 on nyt parikytkennän asetustilassa (Pairing - Setup), ja se voidaan parikytkä toisten laitteiden kanssa.

Laitteen parikytkentä toiseen BT2-laitteeseen

Midland BT2 Intercom TWIN -sarjassa toimitetut kaksi laitetta ovat jo käyttövalmiiksi parikytkettyjä, minkä johdosta tätä ei tarvitse tehdä.

Jos laitteet eivät ole saman sarjan osia tai toinen BT2-laite on ostettu erikseen, ne täytyy intercompuhelintoiminnon käyttöä varten parikytkä keskenään.

Laita BT2-laite parikytkentätilaan (punainen merkkivalo palaa koko ajan)

Ensimmäisessä laitteessa paina ja pidä alas painettuna painiketta "Volume", kunnes PUNAINEN ja SININEN merkkivalo alkaa vilkkua nopeasti ja vaihtelevasti.

Paina sitten ensimmäisessä laitteessa ja pidä alas painettuna painiketta "Volume", kunnes PUNAINEN ja SININEN merkkivalo alkavat vilkkua nopeasti ja vaihtelevasti.

Nyt molemmat BT2-laitteet pyrkivät parikytkeytymään toisiinsa.

Parikytkennän onnistuttua molemmissa laitteissa palaa SININEN merkkivalo 1 sekunnin ajan ja laite siirtyy asetustilaan (punainen merkkivalo palaa jatkuvasti) odottamaan lisää parikytkentöjä tai asetuksien tekoa.

Laitteen parikytkentä matkapuhelimeen

1. Otakäyttöön matkapuhelimen Bluetooth-laitteen etsintätoiminto. Koska tämä toiminto on erilainen eri matkapuhelinmerkeillä ja malleissa, katso tarkemmat tiedot kohteena olevan matkapuhelimen mukana tulleesta käyttöoppaasta.
2. Aseta BT2-yksikkö "Pairing" -parikytkentätilaan (pitämällä keskipainike painettuna yli 7 sekuntia), ja paina sitten laitteen puhelinpainiketta (Phone), kunnes punainen ja sininen merkkivalo vilkkuvat.
3. Muutaman sekunnin kuluttua matkapuhelimen näyttöön tulee viesti "Midland BT2". Valitse se ja noudata matkapuhelimen käyttöoppaan ohjeita parikytkennän hyväksymisestä. Kehotteen mukaan anna parikytkentäkoodi, joka on 0000 (neljä nollaa). Matkapuhelimen tulisi sitten näyttää vahvistusviesti, mikäli parikytkentä on valmistunut onnistuneesti.
4. BT2-laitte palautuu Setup-asetustilaan (punainen merkkivalo palaa jatkuvasti) ilmaisten, että laite on valmis parikytkentään muiden laitteiden kanssa.

Jos BT2-laitte parikytketään matkapuhelimeen, sitä ei voi parikytkä GPS-paikantimeen, koska kummallekin kytkettävälle laitteelle on annettu (korkea) etusijaisuus 1.

Ongelma ratkeaa helposti parikytkemällä ensin matkapuhelin suoraan GPS-paikantimeen ja sitten parikytkemällä GPS ja Midland BT2 edellä selostetulla menettelyllä. Tässä tapauksessa matkapuhelintoimintoa hallitaan GPS-paikantimesta.

Laitteen parikytkentä GPS-paikantimeen

On yleensä mahdollista parikytkä BT2-laitte Bluetooth-kuulokkeita tukevan GPS-paikantimen kanssa.

Midland BT2 on testattu yhteensopivaksi Garminin valmistamien GPS ZUMO -paikantimien sekä TOMTOM Rider 1 ja 2 paikantimien kanssa.

1. Ota käyttöön GPS-paikantimen Bluetooth-kuulokkeiden etsintätoiminto. Koska tämä toiminto on erilainen eri GPS-merkeissä ja malleissa, suositamme tarkempien tietojen

lukemista kohteena olevan GPS-paikantimen mukana tulleesta käyttöoppaasta.

2. Varmista, että BT2 on parikytkentätilassa (punainen merkkivalo palaa) ja paina BT2-laitteen "Phone"-puhelinpainiketta, kunnes punainen ja sininen merkkivalo alkavat vilkkua.
3. Muutaman sekunnin kuluttua GPS-paikantimen näyttöön tulee viesti "Midland BT2". Valitse se ja noudata GPS-paikantimen käyttöoppaan ohjeita parikytkennän hyväksymisestä. Kehotteen mukaan anna parikytkentäkoodi, joka on 0000 (neljä nollaa). GPS-paikantimen tulisi sitten näyttää vahvistusviesti, mikäli parikytkentä on valmistunut onnistuneesti.
4. BT2-laitte palautuu Setup-asetustilaan (punainen merkkivalo palaa jatkuvasti) ilmaisten, että laite on valmis parikytkentään muiden laitteiden kanssa.

Jos BT2-laitte parikytketään GPS-paikantimeen, sitä ei voi parikytkä matkapuhelimeen, koska kummallekin kytkettävälle laitteelle on annettu (korkea) etusijaisuus 1. Ongelma ratkeaa helposti parikytkemällä ensin matkapuhelin suoraan GPS-paikantimeen ja sitten parikytkemällä GPS ja Midland BT2. Tässä tapauksessa matkapuhelintoimintoa hallitaan GPS-paikantimesta.

Laitteen parikytkentä Bluetooth-yhteensopivaan MP3-soittimeen

Huomio: kaikki MP3s-soittimet eivät ole "Bluetooth-yhteensopivia". Tarkista MP3-soittimien tekniset tiedot ennen kuin yrität yhteyttä BT2-laitteeseen Bluetoothilla.

1. Ota käyttöön MP3-soittimen Bluetooth-laitteen etsintätoiminto. Koska tämä toiminto on erilainen eri merkeillä ja malleissa, katso tarkemmat tiedot MP3-soittimen mukana tulleesta käyttöoppaasta.
2. Varmista, että BT2 on yhä parikytkentätilassa (punainen merkkivalo palaa) ja paina BT2-laitteen "AUX"-painiketta, kunnes punainen ja sininen merkkivalo alkavat vilkkua.
3. Muutaman sekunnin kuluttua MP3-soittimen näyttöön tulee viesti "Midland BT2". Valitse se ja noudata MP3-soittimen käyttöoppaan ohjeita parikytkennän hyväksymisestä. Anna pyydettyä parikytkentäkoodi, joka on 0000 (neljä nollaa). MP3-soittimen tulisi sitten näyttää vahvistusviesti, mikäli parikytkentä on valmistunut onnistuneesti.
4. BT2-laitte palautuu Setup-asetustilaan (punainen merkkivalo palaa jatkuvasti) ilmaisten, että laite on valmis parikytkentään muiden laitteiden kanssa.

Laitteen parikytkentä toisiin Bluetooth-laitteisiin

Midland BT2 -laitteen voi parikytkä myös toisiin Bluetooth-laitteisiin, kuten tuotteisiin, joiden Bluetooth-yhteensopivuus saavutetaan Bluetooth-sovitimilla (esimerkiksi kaikki BPA100:aan kytketyt äänilaitteet) tai Bluetooth-liitännöillä varustetut lyhytaaltopuhelimet (esimerkiksi 445BT).

1. Ota käyttöön Bluetooth-laitteen parikytkentätila. Koska tämä toiminto on erilainen eri merkeillä ja malleissa, katso tarkemmat tiedot Bluetooth-laitteen mukana tulleesta käyttöoppaasta.
2. Varmista, että BT2 on parikytkentätilassa (punainen merkkivalo palaa) ja paina BT2-laitteen "AUX"-painiketta, kunnes punainen ja sininen merkkivalo alkavat vilkkua.
3. Parikytkentä valmistuu muutamassa sekunnissa ja BT2-laite palautuu sitteb Setup-asetustilaan (punainen merkkivalo palaa jatkuvasti) ilmaisten, että laite on valmis parikytkentään muiden laitteiden kanssa.

Huomio: laitteen etsintä (punainen ja sininen merkkivalo vilkkuvat) kestää suunnilleen 2 minuuttia. Jos tuon ajan kuluessa ei löydy mitään laitetta, BT2 palautuu Setup-asetustilaan (punainen merkkivalo palaa jatkuvasti). Etsintä aloitetaan uudestaan toistamalla parikytkentätoiminto alkaen vaiheesta 2. Parikytkentätoiminto (punainen ja sininen merkkivalo vilkkuvat) peruutetaan milloin tahansa ja palataan Setup-asetustilaan painamalla "Intercom" painiketta kahdesti.

Kaikkien parikytkettyjen laitteiden nollaus

Joskus on tarpeen poistaa kaikki BT2-laitteeseen tallennetut parikytkentäviitteet (nollaustoiminto).

Tämä tehdään painamalla samanaikaisesti "Volume +" ja "Volume -" -voimakkuuspainikkeita 4 sekuntia. Sininen merkkivalo syttyy 1 sekunnin ajaksi.

Tämä menettely poistaa kaikki muistiin tallennetut Bluetooth-laitteiden parikytkennät, jolloin on mahdollista aloittaa uusi "puhdas" parikytkentäistunto.

Parikytkentätilasta poistuminen (asetukset)

Kun halutut Bluetooth-laitteet on parikytketty, täytyy poistua asetustilasta (Setup), jotta BT2-laitetta voi käyttää.

Paina ja pidä painettuna Intercom-painiketta (keskipainike) 3 sekuntia. Punainen merkkivalo sammuu ja sininen alkaa vilkkua. BT2-laitetta voi nyt käyttää.

Laitteen kytkentä uudestaan Bluetooth-laitteisiin

Kun laitteiden parikytkennät ovat onnistuneet, niitä voi kytkä päälle ja pois tarvitsemalla toistaa parikytkentämenettelyä. Jos kahden laitteen välillä esiintyy yhteyskatkos (esimerkiksi sammutettaessa toinen laite tai jos ylitetään enimmäiskantomatka, ei parikytkentämenettelyä tarvitse toistaa.

Laite vain käynnistetään uudelleen tai siirretään enimmäiskantaman sisäpuolelle. Jos yhteyttä ei saada uudestaan automaattisesti, valitse Bluetooth-laitteen "laitevalikosta" (devices) kohdelaite (esimerkiksi matkapuhelin, MP3-soitin jne.) ja muodosta yhteys uudestaan.

Äänenvoimakkuuden säätö

Midland BT2 käyttää AGC-teknologiaa, joka säätää automaattisesti äänenvoimakkuutta taustamelun suhteen. Käyttäjää voi silti säätää äänenvoimakkuutta painikkeilla "Volume +" and "Volume -".

Voidaan esimerkiksi säätää suurin voimakkuus hyvin meluisissa ympäristöissä (esimerkiksi ajettaessa suurilla nopeuksilla), jolloin AGC-järjestelmä muuttaa boimakkuutta ja käyttää käsin säädettyä voimakkuutta suurimpana asetuksena. Tämä toiminto on kätevä, koska tuulen viima ja taustamelu vaikuttavat eri tavoin erilaisiin vakiokykytyyppeihin.

Bluetooth-laitteiden ominaisuuksien käyttö

Intercompuhelintoiminnon käyttö

Intercom-intercompuhelintoiminnon käyttämiseksi varmista, että molemmat laitteet ovat käynnissä ja parikytkettyjä oikealla tavalla keskenään.

Jos olet hankkinut yksittäislaitteen, noudata edellä luvussa "Laitteen parikytkentä toiseen BT2-laitteeseen" selostettuja ohjeita.

Etusijaisuus: Intercompuhelinviestinnällä on aina korkeampi etusijaisuus verrattuna muuhun viestintään, josta ainoat poikkeukset ovat matkapuhelin ja GPS-paikannin. Siksi intercompuhelintoiminto automaattisesti katkaisee muun viestinnän.

Intercompuhelintoiminto kytkeytyy pois vain puhelun tullessa tai vastaanotettaessa ääniviestintää GPS-paikantimesta, ja kytkeytyy automaattisesti takaisin päälle heti näiden viestintöjen päättyessä.

Huomautus: jotkut matkapuhelimet vapauttavat linjan vasta muutaman sekunnin kuluttua, jonka johdosta intercompuhelintoiminto ei ole välittömästi käytössä.

Intercompuhelintoimintoa voi käyttää kahdella tavalla:

Käyttäjä käynnistää:

› Paina Intercom-painiketta toisessa kahdesta laitteesta. Viestikanava avautuu ja pysyy toiminnassa, kunnes painat Intercom-painiketta uudestaan. Öaite antaa yhden äänimerkin intercompuhelintoiminnon alkaessa ja kaksi äänimerkkiä sen päättyessä.

- Ääniaktivointi (VOX):

› Tämä on oletuskäyttötapa. Erillispuhelutoiminto aloitetaan yksinkertaisesti aloittamalla puhe. Viestikanava pysyy auki koko ajan, kun laitteisiin puhutaan. Jos mitään keskustelua ei kuulu, intercompuhelintoiminto katkeaa automaattisesti yhden minuutin kuluttua. Sesaadaan uudestaan käyttöön aloittamalla yksinkertaisesti puhe uudestaan. Erillispuheluiden ääniaktivoinnin voi keskeyttää halutessaan ennen esiasetettua aikaa painamalla Intercom-painiketta kerran.

› Ääniaktivoitilan kytkemiseksi kokonaan pois käytöstä noudata luvussa "Erityiskokoonpanot" esitettyjä ohjeita.

Huomio: intercompuhelintoimintoa käytettäessä (käynnistys äänellä tai käsin) viestikanavan aukaisemiseen kuluu vähän aikaa, koska laitteiden täytyy ensin kätellä eli tunnistaa toisensa. Sen jälkeen viestikanava avautuu välittömästi.

Kaksi Midland BT2-laitetta voi viestiä keskenään ulkotiloissa 200 metrin enimmäiskantamalla. Siten BT2-järjestelmää voi käyttää kuin erillispuhelimita "PYÖRÄSTÄ PYÖRÄÄN"-viestintään kahden ajajan välillä. Maksimikantama riippuu olosuhteista, joissa laitteita käytetään.

Matkapuhelintoiminnon käyttö

Matkapuhelintoiminnon käyttämiseksi varmista, että molemmat laitteet ovat käynnissä ja parikytkettyjä oikealla tavalla keskenään noudattamalla luvussa "Laitteen ja matkapuhelimen parikytkentä" selostettua menetelyä.

Huomio: tässä luvussa annetut tiedot viittaavat suoran viestintäyhteyden luontiin matkapuhelimen ja BT2-laitteen välille. Jos matkapuhelin on kytketty GPS-paikantimen kautta, niin matkapuhelintoimintoja voidaan hallita vain GPS-paikantimesta.

Etusijaisuus: Puhelut ovat aina yksityisiä ja niillä on korkea ensisijaisuus eli puhelun tullessa kaikki muu viestintä keskeytyy tilapäisesti, ja palautuu automaattisesti ennalleen puhelun päätyttyä.

Puheluun vastaaminen

Kun kuuluu tulevan puhelun merkkiäni, vastata voi kahdella tavalla:

Äänellä:

Puheluun vastataan yksinkertaisesti alkamalla puhua. Täytyy kuitenkin muistaa, että tämän voi tehdä ainoastaan vastattaessa puheluun kolmannen merkkiäänän jälkeen. (Ota huomioon, että kaikki puhelimet eivät tue äänivastaamista)

Käsitöimintana:

Näpätä "Phone"-puhelinpainiketta ja aloita keskustelu.

Huomio: Muista, että voit vastata puheluun vasta kolmannen merkkiäänän jälkeen.

Puhelun hylkäys

Jos et halua vastata, voit antaa matkapuhelimen hälyttää tai painaa "Phone"-puhelinpainiketta muutaman sekunnin (kuuluu yksi vahvistusäänimerkki).

Puhelun soittaminen

Puhelun voi soittaa usealla tavalla.

Matkapuhelimen näppäimistöillä:

Näppäile numero matkapuhelimen näppäimistöillä:

› Paina matkapuhelimessa "Lähetä" (Send).

› Tätä puhelun soittotapaa ei saisi koskaan käyttää ajaessaan liikkuvaa ajoneuvoa.

Soita viime numeron uudelleen:

› Paina "Phone"-puhelinpainiketta ja pidä se painettuna muutama sekunti, jolloin edellinen puhelu kytkeytyy uudestaan (kuuluu yksi vahvistusäänimerkki).

Puhelu äänikutsulla:

› Paina lyhyesti "Phone"-puhelinpainiketta. Jos matkapuhelimesi tukee äänikutsuja, saat kehoitteen lausua puhelun vastaanottajan nimen.

Tämän toiminnon oikea suoritus riippuu käytetystä kypärätyypistä (avoin vai visiriillä suljettu) ja käytetystä ajonopeudesta. Suositamme, että teet muutaman testin ja määrittelet itsellesi parhaiten sopivat asetukset.

Huomio: jos kuuntelet musiikkia MP3-soittimella kytkettynä Bluetoothin kautta (protokolla A2DP), et voi käyttää puhelukomentoja "Soita viime numeroon" ja "Äänikutsu", koska samoilla painikkeilla hallitaan MP3-soitinta. Jos silloin haluat soittaa puhelun, sinun täytyy ennen puhelun soittamista katkaista musiikin kuuntelu painamalla "Intercom"-painiketta 3 sekuntia (kuuluu yksi vahvistusäänimerkki).

Puhelun lopetus

Puhelun voi lopettaa usealla tavalla:

- › Odota, kunnes soitattaja lopettaa puhelun.
- › Paina lyhyesti "Phone"-puhelinpainiketta (kuuluu vahvistusäänimerkki).
- › Paina matkapuhelimessa painiketta "Lopeta" (End). (Tätä puhelun lopetustapaa ei saisi koskaan käyttää ajaessaan liikkuvaa ajoneuvoa.

Kolmitieviestintä

Intercompuhelinyhteys on tilapäisesti keskeytetty, kun puhelua soitetaan ja puhutaan. Keskusteluun voi kuitenkin lisätä muita osallistujia sallimalla kolmitieviestintätoiminnon. Kun ensimmäinen puhelu on kytketty, paina lyhyesti puhelun vastaanottaneen BT2-laitteen "Intercom"-painiketta (kuuluu vahvistusäänimerkki). Yksityiseen keskusteluun palataan painamalla "Intercom"-painiketta uudestaan (kuuluu kaksi vahvistusäänimerkkiä).

Matkapuhelimen MP3-soitintoiminnon käyttö

Nykyään monissa matkapuhelimeissa on MP3-stereosoitin. Midland BT2 tukee täysin protokollia A2DP ja AVRCP, joilla voi kuunnella stereomusiikkia ja kauko-ohjata matkapuhelimen MP3-soitinta.

Jopa BT2-laitteen painikkeilla voi säätää seuraavia toistovalintoja:

Toisto, tauko, eteen siirto ja taakseen siirto.

Huomautus: kaukosäätö on mahdollista vain, jos MP3-

soitin tukee AVRCP-protokollaa.

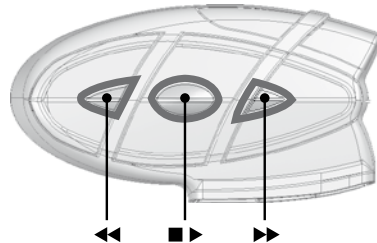

Käytössä olevat säädöt:

- › Kytkeyty MP3-soitin otetaan käyttöön pitämällä "Intercom"-painike painettuna 3 sekuntia.
- › Musiikkia toistetaan ja tauotetaan pitämällä "Intercom"-painike painettuna 3 sekuntia.
- › Eteenpäin seuraavaan kappaleeseen siirrytään painamalla lyhyesti "Phone"-puhelinpainiketta.
- › Taaksepäin edelliseen kappaleeseen siirrytään painamalla lyhyesti "AUX"-painiketta.
- › MP3 soittimen pois kytkemiseksi paina "intercom / erillispuhelin" painiketta (2 piippausta vahvistaa valinnan)

Intercompuhelinyhteys aukeaa puhumalla, manuaalisen puheyhteyden avaamiseksi ota MP3 soitin ensin pois käytöstä, painamalla "Intercom/erillispuhelin" painiketta ja sen jälkeen paina uudelleen "intercom" painiketta yhteyden avaamiseksi.

Musiikkikuuntelulla on alhaisin etusija verrattuna muihin yhteyksiin (kuten puheluihin tai intercompuhelinkeskusteluihin). Siten musiikki keskeytyy aina, kun toisenlaisen viestintä aloitetaan.

GPS-paikantimen ominaisuuksien käyttö

GPS-paikantimen ominaisuuksien käyttämiseksi varmista, että molemmat laitteet ovat käynnissä ja parikytkettyjä oikealla tavalla keskenään noudattamalla luvussa "Laitteen parikytkentä GPS-paikantimeen" selostettua menettelyä.

Etusija: viestinnällä GPS-paikantimen kanssa on korkein etusija eli GPS-viestinnän aloitus katkaisee tilapäisesti kaiken muun viestinnän (intercompuhelin, musiikki tai radipuhelin). GPS-viestinnän päätyttyä kaikki muut viestintätyypit otetaan automaattisesti uudestaan käyttöön.

GPS-paikantimen ääniohjeiden kuuntelu

GPS-paikantimen liikenneohjeet lähetetään välittömästi keskeyttämällä hetkeksi kaikki muu viestintä. Kun nämä ääniohjeet on lähetetty, BT2 palauttaa kaikki muut viestintätyypit automaattisesti käyttöön.

Musiikin kuuntelu GPS-paikantimesta

Suosituimmissa GPS-paikantimissa on mahdollisuus kuunnella musiikkia silloin, kun mitään ohjeita ei anneta. Tässä tapauksessa viestintä GPS:n kanssa on aina päällä ja sillä on korkein etusija kaikkiin muihin toiminnassa oleviin laitteisiin verrattuna.

Erillispuhelutoiminnon voi kuitenkin ottaa käyttöön milloin tahansa musiikkia kuunneltaessa avaamalla neuvotteluviestinnän yksinkertaisesti painamalla "Intercom"-painiketta. Lisätietoja toiminnosta on seuraavassa kohdassa "Neuvotteluviestintä GPS-paikantimella".

Matkapuhelimen käyttö GPS-paikantimen kanssa

Jos Midland BT2-laitteeseen on liitetty GPS-paikannin, ei matkapuhelinta voi liittää suoraan laitteeseen, vaan sen sijaan täytyy liittää puhelin GPS-paikantimeen. Tässä tapauksessa matkapuhelimen kaikkia toimintoja hallitaan suoraan GPS-paikantimesta. Lue GPS-paikantimen mukana tulleesta oppaasta tiedot siitä, kuinka matkapuhelin parikytketään sekä vastataan puheluihin ja soitetaan niitä.

Neuvotteluviestintä GPS-paikantimesta

Erillispuhelutoiminto on keskeytetty silloin, kun viestitään GPS-paikantimen kanssa (ajo-opastus tai musiikki). On kuitenkin mahdollista antaa matkustajan kuunnella ottamalla käyttöön "neuvotteluviestinnän".

Kun viestitään parhaillaan GPS-paikantimen kanssa, paina lyhyesti GPS-paikantimeen kytketyn BT2-laitteen "Intercom"-painiketta (kuuluu vahvistusäänimerkki). Matkustaja voi nyt kuunnella samoja tietoja tai musiikkia, jonka ajaja kuulee. Yksityiseen keskusteluun palataan painamalla "Intercom"-painiketta kerran vielä (kuuluu kaksi vahvistusäänimerkkiä).

Muiden Bluetooth-laitteiden käyttö

Midland BT2 -laitteen voi parikytkä myös toisiin Bluetooth-laitteisiin, kuten MP3-soittimiin, Bluetooth-sovittimiin (esimerkiksi BPA100) tai Bluetooth-liitynnöillä varustetut radiopuhelimet (esimerkiksi 445BT).

Radiopuhelimista voi olla suurta hyötyä, koska niillä pyörästä pyörään kantomatkan lisääntyä jopa viiteen kilometriin!

Näiden laitteiden käyttämiseksi varmista, että molemmat

laitteet ovat käynnissä ja parikytkettyjä oikealla tavalla keskenään noudattamalla luvussa "Laitteen parikytkentä toisiin Bluetooth-laitteisiin" selostettua menettelyä.

Parikytketyt laitteet voi kytkeä käyttöön ja pois käytöstä peruuttamatta parikytkentää painamalla vain "AUX"-painiketta.

- › Pois käytöstä: paina "AUX"-painiketta muutama sekunti (kuuluu kaksi vahvistusäänimerkkiä)
- › Käyttöön: paina "AUX"-painiketta muutama sekunti (kuuluu yksi vahvistusäänimerkki)
- › Tässä tapauksessa laite on vain tilapäisesti kytketty irti BT2-laitteesta, vaikka laitteet ovat edelleen parikytkettyjä toisiinsa.
- › **Etusija:** viestinnällä muiden Bluetooth-laitteiden kanssa on alhaisempi etusija verrattuna matkapuhelin, GPS-paikantimen ja intercompuhelinjärjestelmän kanssa otettuihin yhteyksiin. Siten muu viestintä katkeaa aina kun tulee puhelu, kun GPS-paikantimen lähettää ohjeita tai kun intercompuhelintoiminto on käytössä.

Huomio: jos kuuntelet musiikkia GPS-paikantimen kautta (viestintä GPS-paikantimeen on aina käytössä), kaikki viestintä muiden Bluetooth-laitteiden kanssa on katkaistu, koska sillä on alhaisempi etusija.

Bluetooth MP3-soittimen käyttö

Midland BT2 tukee täysin A2DP-protokollaa, jolla voi kuunnella stereomusiikkia ja hallita MP3-soittimen tärkeimpiä toimintoja. Jopa BT2-laitteen painikkeilla voi säätää seuraavia toistovalintoja: toisto, tauko, etensiirto ja taaksesiirto.

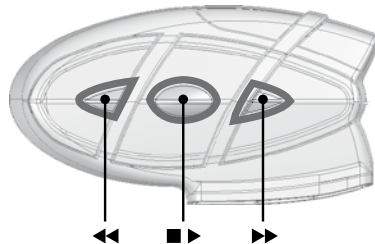

Käytössä olevat säädöt:

- › Kytketty MP3-soitin otetaan käyttöön pitämällä "Intercom"-painike painettuna 3 sekuntia.
- › Musiikkia toistetaan ja tauotetaan pitämällä "Intercom"-

painike painettuna 3 sekuntia.

- › Eteenpäin seuraavaan kappaleeseen siirrytään painamalla lyhyesti "Phone"-puhelinpainiketta.
- › Taaksepäin edelliseen kappaleeseen siirrytään painamalla lyhyesti "AUX"-painiketta.
- › MP3 soittimen pois kytkemiseksi paina "intercom" painiketta (2 piippausta vahvistaa valinnan)

Intercompuhelinyhteys aukeaa puhumalla, manuaalisen puheyhteyden avaamiseksi ota MP3 soitin ensin pois käytöstä, painamalla 'Intercom' painiketta ja sen jälkeen paina uudelleen "intercom" painiketta yhteyden avaamiseksi.

Yhteensopivuutta jokaisen eri markkinalla olvan MP3 bluetooth soittimen kanssa ei voi taata, koska ne niissä on paljon eroja.

Bluetooth-soittimen käyttö:

Midland BT2 -laitteeseen voi liittää ulkoisen Bluetooth-soittimen (kuten BPA100), jolloin voidaan käyttää audiolaitteita, joissa ei ole sisäistä Bluetooth-liityntää (kuten radiopuhelimet tai vanhemmat GPS-paikantimet).

Bluetooth-yhteensopivan radiopuhelimen käyttö

Midland BT2-järjestelmän voi kytkeä Bluetooth-yhteensopivaan radiopuhelimeen (kuten Midland 445BT) ja käyttää viestintään pyörästä pyörään. Parikytkä BT2 radiopuhelimeen siten kuin luvussa "Laitteen parikytkentä toisiin Bluetooth-laitteisiin" selostetaan, ja ota sitten käyttöön Bluetooth-yhteys painamalla radiopuhelimen painiketta. Tällä tavalla voidaan lähettää ja vastaanottaa paljon pitemmällä kantomatkoilla, useammille ihmisille kerrallaan ja nauttia samalla Bluetooth-yhteyden antamasta liikkuvuuden joustavuudesta ja vapaudesta.

Audiolankatuloliitännän käyttö

Midland BT2 on varustettu myös autotuloliitännällä (merkintä AUX), jolla siihen voidaan kytkeä stereoäänilähde, kuten iPod (tai mikä tahansa muu MP3-soitin) tai PMR446-radiopuhelin pyörästä pyörään viestintään.

Etusija: lankaaäänitulolla on alhaisempi etusija verrattuna muihin Bluetooth-yhteyksiin (intercompuhelin mukaan lukien), ja siten se on aina katkaistuna pois käytöstä, kun jonkin Bluetooth-viestintäyhteys on auki.

Musiikin kuuntelu

Musiikin kuuntelemiseksi lankatuloliittimen kautta liitä äänilähde BT2-laitteen mukana tulleella kaapelilla. AGC-järjestelmä muuttaa äänenvoimakkuutta, jolloin käyttäjän tarvitsee säätää ainoastaan iPod/MP3-soittimen äänenvoimakkuus tasolle, joka sallii musiikin kuuntelon normaali nopeudella.

Äänenvoimakkuutta iPod/MP3 soittimesta ei saa milloinkaan asettaa täydelle teholle

Vinkki: suositamme, että teet muutaman testin säätämällä iPod/MP3-soittimen voimakkuuden sellaiseksi, että normaalilla nopeudella kuulokkeiden äänenvoimakkuus sopii tarpeisiisi. AGC-järjestelmä nostaa automaattisesti äänenvoimakkuutta nopeuden kasvaessa.

Huomio: äänenvoimakkuuden säätöpainikkeita ("Volume+" ja "Volume -") ei voi käyttää lankaaäänilähteen voimakkuuden säätöön (esim. MP3-soitin), ainoastaan sen BT2:n voimakkuuden säätöön, johon laite on liitetty.

Lankatuloliitäntä käyttöön/pois käytöstä

Lankatuloliitännän voi kytkeä käyttöön ja pois käytöstä "AUX"-painikkeella.

- › Pois käytöstä: paina lyhyesti "AUX"-painiketta (kuuluu kaksi vahvistusäänimerkkiä).
- › Käyttöön: paina lyhyesti "AUX"-painiketta (kuuluu yksi vahvistusäänimerkki).

Radiopuhelimen käyttö

Radiopuhelimen käyttöä varten täytyy hankkia erikoiskaapeli (myydään erikseen), jolla radiopuhelin liitetään Midland BT2 -laitteeseen:

- › Huomautus: joidenkin valmistajien radiopuhelimeissa on erilainen piikkijako, joten suositamme kysymistä jälleenmyyjältä, millainen kaapeli parhaiten sopii tarpeisiisi.

Liitetyn radiopuhelimen kautta viestitään painamalla lähettimen puhu-painiketta (PTT), puhutaan ja vapautetaan se sitten kuuntelua varten. Yhtäaikaan ei voi puhua ja kuunnella. Radiopuhelimeen liitettyssä kaapelissa on PTT-katkaisin, jonka voi sijoittaa moottoripyörän kahvaan tai jota voi pitää kädessä (matkustaja)

Säädä radiopuhelimen äänenvoimakkuus tarpeidesi mukaan muistaen, että automaattinen AGC-järjestelmä säätää ääntä, ja siten sen voimakkuus kasvaa automaattisesti suhteessa taustameluun.

Erityiskokoonpanot

Midland BT2 voidaan koostaa mukautetuin asetuksin sopimaan vaativimpienkin moottoripyörällijöiden tarpeisiin.

Erittäen asiantuntijat saattavat haluta säätää seuraavia "kehittyneitä" ominaisuuksia:

- › Kolmitieviestinnän pysyvä käyttö
- › Erillispuhelimen ääniohjaus (VOX)
Mikrofonin herkkyyssäätö
VOX-toiminnon otto pois käytöstä

Kolmitieviestinnän jatkuva käyttö

Bluetooth-yhteydet (alhainen etusija) ja lankayhteyden välittämä ääniviestintä katkaistaan yleensä silloin, kun intercompuhelintoiminto otetaan käyttöön. Tämän toiminnon ottamiseksi käyttöön voidaan pitää yllä muita keskusteluja ja siirtää samalla alemman etusijan toiminto toiselle käyttäjälle (esim. matkustajalle).

Ominaisuudesta voi olla hyötyä, kun esimerkiksi halutaan pitää yllä erillispuheluita ja samanaikaisesti puhua radiopuhelimella, joka on liitetty Bluetoothilla tai lankaliitännällä.

Lisäksi se antaa myös mahdollisuuden ajajalle ja matkustajalle kuunnella samaa musiikkia. Ottakaa huomioon, että toisen yhteistä musiikkia kuuntelevan henkilön kuulema musiikki on mono-muotoista (lisätietoja seuraavassa luvussa "Yhteinen musiikki ajajalle ja matkustajalle").

Neuvotteluviestintä käyttöön/pois käytöstä

- › Siirry parikytkentätilaan (asetukset):
- › Katkaise BT2-laitteen virta. Paina ja pidä alas painettuna keskipainiketta (Intercom/on), kunnes punainen merkkivalo syttyy palamaan pysyvästi. BT2 on nyt asetettu parikytkentätilaan.
- › Paina ja pidä samanaikaisesti painettuina painikkeita "Phone" ja "AUX" vähintään kolme sekuntia.
- › Jos toiminto oli käytössä, se poistetaan käytöstä (sininen merkkivalo palaa 2 sekuntia).
- › Jos toiminto oli käytössä, se poistetaan käytöstä (sininen merkkivalo palaa 2 sekuntia).
- › Poistu parikytkentätilasta (asetukset) painamalla "Intercom"-painiketta vähintään 3 sekuntia. Punainen

merkkivalo sammuu ja sininen alkaa vilkkua. BT2-laitetta voi nyt käyttää.

Huomio: jos Bluetooth-laite on MP3-stereosoitin, ääniviestintä katkaistaan aina silloin, kun intercompuhelintoiminto otetaan käyttöön. (Vain mono-äänilaitteet tukevat jatkuvaa kolmitieviestinnän käyttöä).

Intercompuhelimen ääniohjaus käyttöön (VOX)

Intercompuhelintoiminnon voi ottaa käyttöön käsitöinnolla ja ääniohjauksella (VOX). Tämän ominaisuuden toimintaan vaikuttaa

taustamelu, ja siten ajonopeus, moottoripyörän tyyppi ja kypärän äänieristeoiminaisuudet.

Parhaan tuloksen saavuttamiseksi on mahdollista valita käyttö/lähetyskynnys valitsemalla jokin seuraavista neljästä mikrofonin herkkyytasosta: korkea, keskitaso, alhainen ja erittäin alhainen.

Korkea asetus sopii meluttomiin ja suojattuihin pyöriin, kuten skoottereiden ja täyskuomulla varustettuihin pyöriin. Alhainen

asetus sopii parhaiten kattamattomiin ja äänekkäisiin pyöriin. BT2:n oletusasetus "keskitaso".

VOX-toiminnon voi ottaa myös kokonaan pois käytöstä ja käynnistää erillispuhelutoiminnon ja puheluun vastaustoiminnon vain käsin.

Mikrofonin herkkyyssäätö (VOX)

1) Siirry parikytkentätilaan (asetukset): Katkaise BT2-laitteen virta. Paina ja pidä alas painettuna keskipainiketta (Intercom/erillispuhelin), kunnes punainen merkkivalo syttyy palamaan pysyvästi.

BT2 on nyt parikytkentätilassa (asetukset)

- 2) Paina lyhyesti "AUX"-painiketta kerran. Punainen merkkivalo muuttuu jatkuvasti palavaksi siniseksi
- 3) Lisää tai vähennä nyt herkkyyttä painamalla "Volume +" tai "Volume -" äänenvoimakkuuden säätimiä. Punainen valo vahvistaa valinnan. Punainen valo eli vilku kun valinta on ääripäässä eli alhaalla tai ylhäällä
- 4) Paina uudelleen AUX painiketta ja sininen valo vilkkuu siten useita kertoja ilmaisten käyttäjälle valitun herkkyyden kerran VOX on kytketty pois päältä / kahdesti erittäin alhainen herkkyyks, kolmesti alhainen herkkyyks, neljästi keskitason herkkyyks / viidesti korkea herkkyyks Default = keskitaso
- 5) Valo indikaattori on nyt jälleen punainen SETUP-asetustila

ja valinnat on vahvistettu

- 6) Jos tarpeellista voi muuttaa herkkyystasoa toistamalla kodhasta 2. alkaen
- 7) Poistu parikytkentätilasta (asetukset) painamalla "Intercom /erillispuhelin"-painiketta vähintään 3 sekuntia. Punainen merkkivalo sammuu ja sininen alkaa vilkkua. BT2-laitetta voi nyt käyttää.

Ota VOX-toiminto pois käytöstä (intercompuhelin ja puhelin)

Mikrofonin neljän herkkyystason lisäksi non viides tila, jolla VOX-toiminnon voi kytkeä pois käytöstä. Säädä mikrofonin herkkyys samalla tavalla (kuten edellä) ja pienennä herkkyyttä

painikkeella "Volume -", kunnes sininen merkkivalo alkaa vilkkua jatkuvasti. Se tarkoittaa, että VOX-toiminto on pois käytöstä. Sen saa uudestaan käyttöön samalla menettelyllä valisemalla jonkin ensimmäisistä kolmesta herkkyystasosta (2 – 5).

Suosituksia erityiskäyttöön

Seuraavassa luvussa esitetään muutamia käteviä ehdotuksia BT2-laitteen mahdollisimman hyvän suorituskyvyn saavuttamiseksi.

PMR446-radiopuhelimen käyttö intercompuhelintoiminnon kanssa (ajajalta matkustajalle)

Jos haluat käyttää PMR446-radiopuhelinta ryhmäviestintään ja pitää samanaikaisesti yllä intercompuhelintoimintoa ajajan ja matkustajan välillä, täytyy muistaa intercompuhelintoiminnon olevan päällä joka kerta kun puhut BT2-laitteen VOX-toiminnon avulla.

Sen seurauksena radiopuhelinviestintä katkaistaan puhuessasi matkustajasi kanssa, koska sillä on alhaisempi etusija verrattuna intercompuhelinviestintään.

Tämän voi estää kahdella tavalla, jotka ovat:

Ota VOX-toiminto pois käytöstä

Poista VOX-toiminto käytöstä tavalla, joka selostettiin edellisessä luvussa, ja varmista näin ettei erillispuhelutoiminto käynnisty automaattisesti puhuessasi PMR446:llä. Erillispuhelutoiminto käynnistetään tässä kokonaanpanossa painamalla Intercom-painiketta käsin. (Tämä toiminta katkaisee radiopuhelinviestinnän joka palautuu automaattisesti sitten kun intercompuhelintoiminto poistetaan käytöstä.

Huomio! Jos otat VOX-toiminnon pois käytöstä, voit vastata tuleviin puheluihin ainoastaan painamalla "Phone"-

puhelinpainiketta.

Kolmitieviestinnän jatkuva käyttö

Kun otat tämän toiminnon käyttöön (kuten edellisessä luvussa), niin joka kerta puhuessasi erillispuhelutoiminto on käytössä, mutta radiopuhelinviestintä ei ole. Se merkitsee, että ajaja ja matkustaja voivat käyttää kaksisuuntaista radiopuhelinta.

Samaa musiikkia ajajalle ja matkustajalle

Jos haluat jakaa samaa musiikkia ajajalle ja matkustajalle, noudata seuraavia helppoja vaiheita:

- › Liitä musiikkisoitin ajajan tai matkustajan laitteeseen (lankaliitännällä AUX-liitimeen)
- › Ota käyttöön "kolmitieviestintätoiminto" (ks. edellinen luku) siinä laitteessa, johon musiikkisoitin on liitetty.
- › Käynnistä intercompuhelin ja nyt musiikki on jaettu.

Huomio: Huom: Vain käyttäjät jotka ovat liitetty soittimeen lankaliitännällä voivat kuunnella musiikkia stereo modessa

Jos lähteenä on Bluetooth Stereo soitin (A2DP) musiikkia ei ole mahdollista jakaa

VALO- JA ÄÄNIMERKIT

LED-merkkivalo	Tila
YLEISTÄ	
Ei mitään	Laitteen virta on katkaistu tai täydessä latauksessa, kun laite on liitetty virtalähteeseen.
Yksi sininen vilkahdus 3 sekunnin välein	Laitteessa on virta päällä
Punainen kolmoisvilkku	Laitteen virta on katkaistu
Yksi sininen vilkahdus 3 sekunnin välein Yksi punainen vilkahdus 3 sekunnin välein	Valmiustila Valmiustila - akku heikko
PUNAINEN ja SININEN (yhdessä) 3 sekunnin välein	Käynnissä (erillispuhelu, matkapuhelu tai Bluetooth-yhteys käynnissä)
PUNAINEN ja SININEN (yhdessä) ja yksi PUNAINEN välkähdyks 3 sekunnin välein	Käynnissä heikolla akulla
Yksi punainen vilkahdus 2 sekunnin välein	Laitte latauksessa, kun laite on liitetty virtalähteeseen
ASETUKSET	
Jatkuva punainen	Asetustila
Nopea punainen ja sininen vuorovilkku	Parikytkentätila (laitteita etsitään)
Jatkuva sininen kaksi sekuntia	Parikytkentä onnistui/parikytketyt laitteet nollattu/kolmitieyhteys avattu
Sininen pitkä vilkahdus kahdesti	Kolmitie pois käytöstä
Äänimerkit	
Nouseva ääni (matala-korkea)	Laitteessa on virta päällä
Laskevava ääni (korkea-matala)	Laitteen virta on katkaistu
Erillispuhelut käyttöön/pois käytöstä	1 ääni = käytössä / 2 ääntä = pois käytöstä
1 ääni	Eryistoiminto kytketty toimintaan
2 ääntä	Eryistoiminto kytketty pois

LAITETOIMINNOT

Jos haluat...	...tehdä tämän
YLEISTÄ	
Kytke virta laitteeseen	Paina ja pidä alas painettuna Intercom-painiketta vähintään 3 sekunnin ajan, (sininen alkaa vilkkua)
Katkaise laitteen virta pois	Paina samanaikaisesti painikkeita Intercom ja AUX 3 sekuntia, (kolme sinistä välkähdyks)
Voimakkuus kasvaa	Lyhyt tai jatkuva voimakkuus ylös -painikkeen painallus

Äänenvoimakkuus pienenee	Lyhyt tai jatkuva voimakkuus alas -painikkeen painallus
MATKAPUHELIN	
Vastaus puheluun	Phone-painikkeen lyhyt painallus / sano sana
Puhelun hylkäys	Pitkä Phone-painikkeen painallus / pysy hiljaa, kunnes soitto loppuu
Puhelun lopetus	Phone-painikkeen lyhyt painallus
Äänikutsu (valmiustilassa)	Phone-painikkeen lyhyt painallus ja lausu vastaanottajan nimi ääneen.
Viime numeron uusintakutsu (valmiustilassa)	Phone-painikkeen pitkä painallus
Keskustelussa matkustaja, ajaja ja puhelin	Puhelun aikana lyhyt puhelun vastaanottaneen laitteen Intercom-painikkeen painallus
Vapautta pidentynyt keskustelu edellä	Intercom-painikkeen lyhyt painallus
GPS-paikannin	
Ohjaus tapahtuu GPS-paikantimesta	
INTERCOM	
Intercompuhelintoiminnon käyttöönotto	Ala puhua/Intercom-painikkeen lyhyt painallus
Intercompuhelintoiminnon käytön lopetus	Lopeta puhuminen (60 sekunnin kuluttua laite siirtyy valmiustilaan)/Intercom-painikkeen lyhyt painallus
BLUETOOTH MP3-soitin	
Käynnistä MP3-soitin/toisto ja tauko	paina ja pidä painettuna Intercom-painiketta 3 sekuntia.
Eteenpäin (seuraava kappale)	Musiikin soidessa Phone-painikkeen lyhyt painallus
Taaksepäin (edellinen kappale)	Musiikin soidessa Phone-painikkeen lyhyt painallus
Sulje yhteys MP3	Paina Intercom-painiketta
MUUT BLUETOOTH-LAITTEET (tonkeli-laiteavain, 2-tieradiopuhelin)	
Yhdistä / Sulje yhteys	AUX-painikkeen pitkä painallus 3 sekuntia
LANKALIITÄNNÄT	
Käyttöön/Pois käytöstä	AUX-painikkeen lyhyt painallus
ASETUKSET/PARIKYTKENTÄ	
Siirry asetustilaan (SETUP)	Paina Intercom-painiketta 7 sekuntia, kun laitteen virrat on pois päältä
Puhelimen tai GPS-paikantimen parikytkentä	Setup-asetustilassa paina puhelinpainiketta, kunnes LED-merkkivalo alkaa vilkkua punaista ja sinistä vuorotellen.
Parikytkentä Bluetooth-laitteeseen	Setup-asetustilassa paina AUX-painiketta, kunnes LED-merkkivalo alkaa vilkkua punaista ja sinistä vuorotellen.

Parikytkentä toiseen BT2-laitteeseen	Setup-asetustilassa paina toisessa laitteessa voimakkuuspainiketta + (punainen ja sininen merkkivalo vilkkuvat vuorotellen), paina toisessa laitteessa voimakkuuspainiketta -, (punainen ja sininen merkkivalo vilkkuvat vuorotellen). Parikytkennän onnistuttua molemmat valot vaihtuvat sinisiksi sekunnin ajaksi.
Nollaa kaikki parikytketyt laitteet	Setup-asetustilassa pitkä voimakkuuspainikkeiden + ja - painallus. Nollauksen onnistuttua sininen merkkivalo palaa kaksi sekuntia.
ERITYISKOKOONPANOT	
Kolmitienuvottelu aina päällä	Setup-asetustilassa paina painikkeita Phone ja AUX 3 sekuntia. Jatkuva sininen kaksi sekuntia = käynnissä Pitkä kaksoisvälkähdys = pois käytöstä
Muuta VOX-herkkyyttä (alhainen-keski-korkea) tai ota pois käytöstä	Setup-asetustilassa paina lyhyesti AUX-painiketta. Sininen merkkivalo palaa tasaisesti. Lisää tai vähennä nyt herkkyyttä painamalla "Volume +" tai "Volume -" äänenvoimakkuuden säätimiä. Vahvista uusi asetus painamalla AUX-painiketta uudestaan ja siirry takaisin SETUP-asetustilaan (punainen merkkivalo palaa jatkuvasti). Sininen merkkivalo vilkkuu: Kerran = VOX pois käytöstä Kahdesti = erittäin alhainen herkkyys kolme kertaa = alhainen herkkyys neljä kertaa = keskitaso Viisi kertaa = korkea taso
Poistu SETUP-asetustilasta	Setup-asetustilassa pitkä Intercom-painikkeen painallus. Punainen merkkivalo sammuu ja sininen alkaa vilkkua.

Euroopan CE serfiointi ja turvallisuus tietoja

Tämä tuote on CE hyväksytty direktiivin (99/5/EC) mukaisesti ja on sallittu käyttää kaikissa EU maissa.

Tuoteeseen ei saa tehdä muutoksia tai modifikaatioita.

Jos laitteeseen on tehty muutoksia jotka eivät ole valmistajan hyväksymiä tuotteella ei ole takuuta

Lisätietoja saa valmistajan internetsivuilta:

www.cte.it