



**P5GD2**

Series

Carte mère

**F1790**

**Edition révisée V3  
Mars 2005**

**Copyright © 2005 ASUSTeK COMPUTER INC. Tous droits réservés.**

Aucun extrait de ce manuel, incluant les produits et les logiciels décrits dans celui-ci, ne peut être reproduit, transmis, transcrit, stocké dans un système de stockage, ou traduit dans quelque langue que ce soit dans toute forme ou par tout moyen, à l'exception de la documentation conservée par l'acheteur dans un but de sauvegarde, sans l'autorisation expresse et écrite de ASUSTeK COMPUTER INC. ("ASUS").

La garantie ou les services appliqués au produit ne seront pas étendus: (1) si le produit est réparé, modifié ou altéré, à moins qu'une telle réparation, modification ou altération ne soit autorisée par écrit par ASUS; ou (2) si le numéro de série est effacé ou manquant.

ASUS FOURNIT CE MANUEL "TEL QUEL" SANS GARANTIE D'AUCUNE SORTE, QUE CE SOIT EXPRESSE OU TACITE, COMPRENANT SANS ETRE LIMITE A LA GARANTIE SOUS-ENTENDUE OU AUX CONDITIONS DE MISE SUR LE MARCHE OU D'APTITUDE POUR UN USAGE PARTICULIER. DE MEME ASUS, SES DIRECTEURS, CADRES, EMPLOYES OU AGENTS NE SERONT PAS TENUS RESPONSABLES POUR TOUT DOMMAGE INDIRECT, SPECIAL, ACCIDENTEL OU DERIVE (COMPRENANT LES DOMMAGES CONCERNANT LE MANQUE A GAGNER, LA PERTE DE COMMERCE OU AUTRE SITUATION SIMILAIRE), MEME SI ASUS A ETE PREVENU DE LA POSSIBILITE DE TELS DOMMAGES PROVENANT D'UN DEFAUT OU D'UNE ERREUR DANS LE MANUEL OU DANS LE PRODUIT.

LES SPECIFICATIONS ET INFORMATIONS CONTENUES DANS CE MANUEL SONT FOURNIES A TITRE INDICATIF ET SONT SUJETTES A CHANGEMENT A TOUT MOMENT SANS NOTICE PREALABLE ET NE DOIVENT PAS ETRE CONSIDEREES COMME ETANT UN ENGAGEMENT DE LA PART DE ASUS. ASUS N'ASSUME AUCUNE RESPONSABILITE POUR TOUTE ERREUR OU INEXACTITUDE QUI POURRAIT APPARAITRE DANS CE MANUEL, INCLUANT LES PRODUITS ET LOGICIELS QUI Y SONT DECRITS.

Les produits et les noms de sociétés apparaissant dans ce manuel sont peut-être ou ne sont peut être pas des marques déposées ou des copyrights de leurs compagnies respectives, et sont utilisés uniquement dans un but d'identification ou d'explication dans l'intérêt du propriétaire, sans intention de contrefaçon.

# Table des matières

Notes .....	vii
Informations sur la sécurité .....	viii
A propos de ce manuel .....	ix
Comment ce guide est organisé .....	ix
Où trouver plus d'informations .....	ix
Conventions utilisées dans ce guide .....	x
Typographie .....	x
Séries P5GD2: les caractéristiques en bref .....	xi

## Chapitre 1: Introduction au produit

1.1	Bienvenue ! .....	1-1
1.2	Contenu de la boîte .....	1-1
1.3	Fonctions spéciales .....	1-2
1.3.1	Points forts du produit .....	1-2
1.3.2	Fonctions ASUS Proactive .....	1-5
1.3.3	Fonctions innovantes ASUS .....	1-6

## Chapitre 2: Informations matérielles

2.1	Avant de commencer .....	2-1
2.2	Vue générale de la carte mère .....	2-2
2.2.1	Orientation de montage .....	2-2
2.2.2	Pas de vis .....	2-2
2.2.3	ASUS Stack Cool .....	2-3
2.2.4	Layout de la carte mère .....	2-4
2.2.5	Contenu du layout .....	2-7
2.3	Central Processing Unit (CPU) .....	2-9
2.3.1	Installer le CPU .....	2-9
2.3.2	Installer le radiateur et le ventilateur du CPU .....	2-12
2.3.3	Désinstaller le radiateur et le ventilateur du CPU .....	2-14
2.4	Mémoire système .....	2-16
2.4.1	Vue générale .....	2-16
2.4.2	Configurations mémoire .....	2-16
2.4.3	Installer un module DIMM .....	2-17
2.4.4	Retirer un module DIMM .....	2-17
2.5	Slots d'extension .....	2-18
2.5.1	Installer une carte d'extension .....	2-18

# Table des matières

2.5.2	Configurer une carte d'extension .....	2-18
2.5.3	Assignation des IRQs .....	2-19
2.5.4	Slots PCI .....	2-22
2.5.5	Slot PCI Express x16 .....	2-22
2.5.6	Slot PCI Express x1 .....	2-22
2.6	Jumpers .....	2-23
2.7	Connecteurs .....	2-26
2.7.1	Connecteurs arrières .....	2-26
2.7.2	Connecteurs internes .....	2-29

## Chapitre 3: Démarrer

3.1	Premier démarrage .....	3-1
3.2	Eteindre l'ordinateur .....	3-2
3.2.1	Utiliser la fonction d'extinction de l' OS .....	3-2
3.2.2	Utiliser l'interrupteur d'alimentation double fonction	3-2
3.3	ASUS POST Reporter™ .....	3-3
3.3.1	Messages POST vocaux .....	3-3
3.3.2	Winbond Voice Editor .....	3-5

## Chapitre 4: Le BIOS

4.1	Gérer et mettre à jour votre BIOS .....	4-1
4.1.1	Créer une disquette bootable .....	4-1
4.1.2	Utilitaire AFUDOS .....	4-2
4.1.3	Utilitaire ASUS CrashFree BIOS 2 .....	4-5
4.1.4	Utilitaire ASUS EZ Flash .....	4-7
4.1.5	Utilitaire ASUS Update .....	4-9
4.2	Le setup du BIOS .....	4-11
4.2.1	L'écran de menu du BIOS .....	4-12
4.2.2	La barre de menus .....	4-12
4.2.3	Les touches de navigation .....	4-12
4.2.4	Les éléments de menu .....	4-13
4.2.5	Les éléments de sous-menu .....	4-13
4.2.6	Champs de configuration .....	4-13
4.2.7	Fenêtre pop-up .....	4-13
4.2.8	Barre de défilement .....	4-13
4.2.9	Aide générale .....	4-13

# Table des matières

4.3	Main menu (menu principal) .....	4-14
4.3.1	System Time .....	4-14
4.3.2	System Date .....	4-14
4.3.3	Legacy Diskette A .....	4-14
4.3.4	Language .....	4-14
4.3.5	Primary, Third and Fourth IDE Master/Slave .....	4-15
4.3.6	IDE Configuration .....	4-16
4.3.7	System Information .....	4-18
4.4	Advanced menu (Menu avancé) .....	4-19
4.4.1	JumperFree Configuration .....	4-19
4.4.2	LAN Cable Status .....	4-22
4.4.3	USB Configuration .....	4-23
4.4.4	CPU Configuration .....	4-24
4.4.5	Chipset .....	4-25
4.4.6	Onboard Devices Configuration .....	4-27
4.4.7	PCI PnP .....	4-29
4.4.8	Speech Configuration .....	4-30
4.5	Power menu (Menu alimentation) .....	4-31
4.5.1	Suspend Mode .....	4-31
4.5.2	Repost Video on S3 Resume .....	4-31
4.5.3	ACPI 2.0 Support .....	4-31
4.5.4	ACPI APIC Support .....	4-31
4.5.5	APM Configuration .....	4-32
4.5.6	Hardware Monitor .....	4-34
4.6	Boot menu (Menu de boot) .....	4-36
4.6.1	Boot Device Priority .....	4-36
4.6.2	Boot Settings Configuration .....	4-37
4.6.3	Security .....	4-38
4.7	Exit menu (Menu de sortie) .....	4-41

## Chapitre 5: Support logiciel

5.1	Installer un système d'exploitation .....	5-1
5.2	Informations sur le CD de support .....	5-1
5.2.1	Lancer le CD de support .....	5-1
5.2.2	Menu Drivers .....	5-2

# Table des matières

5.2.3	Menu Utilitaires .....	5-4
5.2.4	Menu Manuels .....	5-5
5.2.5	Informations de contact ASUS .....	5-6
5.2.6	Autres informations .....	5-6
5.3	Informations sur le pilote IEEE 1394b .....	5-9
5.4	Informations logicielles .....	5-12
5.4.1	ASUS MyLogo2™ .....	5-12
5.4.2	AI NET 2 .....	5-14
	Utiliser le Virtual Cable Tester™ .....	5-14
5.4.3	Configuration C-Media 3D .....	5-15
5.5	Configurations RAID .....	5-20
5.5.1	Installer des disques durs .....	5-21
5.5.2	Configurations RAID Silicon Image .....	5-22
5.5.3	Configurations RAID Intel® .....	5-32
5.5.4	Configurations RAID ITE® 8212F .....	5-36
5.6	Créer un disque de pilotes RAID .....	5-42

# Notices

## Federal Communications Commission Statement

This device complies with Part 15 of the FCC Rules. Operation is subject to the following two conditions:

- This device may not cause harmful interference, and
- This device must accept any interference received including interference that may cause undesired operation.

This equipment has been tested and found to comply with the limits for a Class B digital device, pursuant to Part 15 of the FCC Rules. These limits are designed to provide reasonable protection against harmful interference in a residential installation. This equipment generates, uses and can radiate radio frequency energy and, if not installed and used in accordance with manufacturer's instructions, may cause harmful interference to radio communications. However, there is no guarantee that interference will not occur in a particular installation. If this equipment does cause harmful interference to radio or television reception, which can be determined by turning the equipment off and on, the user is encouraged to try to correct the interference by one or more of the following measures:

- Reorient or relocate the receiving antenna.
- Increase the separation between the equipment and receiver.
- Connect the equipment to an outlet on a circuit different from that to which the receiver is connected.
- Consult the dealer or an experienced radio/TV technician for help.



---

The use of shielded cables for connection of the monitor to the graphics card is required to assure compliance with FCC regulations. Changes or modifications to this unit not expressly approved by the party responsible for compliance could void the user's authority to operate this equipment.

---

## Canadian Department of Communications Statement

This digital apparatus does not exceed the Class B limits for radio noise emissions from digital apparatus set out in the Radio Interference Regulations of the Canadian Department of Communications.

**This class B digital apparatus complies with Canadian ICES-003.**

# Informations de sécurité

## Sécurité électrique

- Pour éviter tout risque de choc électrique, débranchez le câble d'alimentation de la prise de courant avant de toucher au système.
- Lorsque vous ajoutez ou enlevez des composants, vérifiez que les câbles d'alimentation sont débranchés avant de relier les câbles de signal. Si possible, déconnectez tous les câbles d'alimentation du système avant d'ajouter un périphérique.
- Avant de connecter ou de déconnecter les câbles de signal de la carte mère, vérifiez que tous les câbles d'alimentation soient bien débranchés.
- Demandez l'assistance d'un professionnel avant d'utiliser un adaptateur ou une rallonge. Ces appareils risquent d'interrompre le circuit de terre.
- Vérifiez que votre alimentation délivre la tension électrique adaptée à votre pays. Si vous n'en êtes pas certain, contactez votre fournisseur électrique local.
- Si l'alimentation est cassée, n'essayez pas de la réparer vous-même. Contactez votre revendeur.

## Sécurité en opération

- Avant d'installer la carte mère et d'y ajouter des périphériques, prenez le temps de bien lire tous les manuels livrés dans la boîte.
- Avant d'utiliser le produit, vérifiez que tous les câbles soient bien branchés et que les câbles d'alimentation ne soient pas endommagés. Si vous relevez le moindre dommage, contactez votre revendeur immédiatement.
- Pour éviter les court-circuits, gardez les clips, les vis et les agrafes loin des connecteurs, des slots, des sockets et de la circuiterie.
- Evitez la poussière, l'humidité et les températures extrêmes. Ne placez pas le produit dans une zone susceptible de devenir humide.
- Placez le produit sur une surface stable.
- Si vous avez des problèmes techniques avec votre produit contactez un technicien qualifié ou appelez votre revendeur.



# A propos de ce manuel

Ce manuel contient toutes les informations nécessaires à l'installation et à la configuration de la carte mère.

## Comment ce guide est organisé

Ce manuel contient les parties suivantes:

- **Chapitre 1: Introduction au produit**  
Ce chapitre décrit les fonctions de la carte mère et les technologies qu'elle supporte.
- **Chapitre 2: Informations matérielles**  
Ce chapitre décrit les procédures matérielles que vous aurez à accomplir lors de l'installation de composants système. Ceci inclut la description des interrupteurs et des connecteurs de la carte mère.
- **Chapitre 3: Démarrer**  
Ce chapitre décrit la séquence d'allumage, les messages POST vocaux et les moyens d'éteindre le système.
- **Chapitre 4: Le BIOS**  
Ce chapitre explique comment changer les paramètres système via les menus du BIOS. Une description des paramètres du BIOS est aussi fournie.
- **Chapitre 5: Support logiciel**  
Ce chapitre décrit le contenu du CD de support livré avec la boîte de la carte mère.

## Où trouver plus d'informations ?

Reportez-vous aux sources suivantes pour plus d'informations sur les produits.

### 1. Site web ASUS

Le site web ASUS offre des informations à jour sur le matériel ASUS et sur les logiciels afférents. Reportez-vous aux informations de contact ASUS.

### 2. Documentation optionnelle

Le contenu livré avec votre produit peut inclure de la documentation optionnelle telle que des coupons de garantie, qui peuvent avoir été ajoutés par votre revendeur. Ces documents ne font pas partie du contenu standard.

## Conventions utilisées dans ce guide

Pour nous assurer que vous accomplissiez bien certaines tâches comme il convient, les symboles suivants sont utilisés dans ce manuel.



**DANGER/AVERTISSEMENT:** Ces informations vous permettront d'éviter de vous blesser lors de la réalisation d'une tâche.



**ATTENTION:** Ces informations vous permettront d'éviter d'endommager les composants lors de la réalisation d'une tâche.



**IMPORTANT:** Instructions que vous DEVEZ suivre pour mener à bien une tâche.



**NOTE:** Trucs et informations additionnelles pour vous aider à mener une tâche à bien.

## Typographie

**Texte en gras**

*Italique*

<Touche>

Indique un menu ou un élément à sélectionner  
met l'accent sur une phrase ou un mot

Une touche entourée par les symboles supérieurs et inférieurs indique une touche à presser.

Exemple: <Entrée> signifie que vous devez presser la touche Entrée

<Touche1+Touche2+Touche3> Si vous devez presser deux touches ou plus en même temps, le nom des touches est lié par un signe +

Exemple: <Ctrl+Alt+D>

**Commande**

Signifie que vous devez taper la commande exactement comme indiqué, et fournir l'élément demandé ou la valeur attendue entre les crochets

Exemple: au prompt DOS, tapez la ligne:

**afudos /i[nom de fichier]**

**afudos /iP5GD2.ROM**

## Série P5GD2: les caractéristiques en bref

CPU	socket LGA775 pour processeur Intel® Pentium® 4/ Celeron Compatible avec les processeurs Intel® PCG 04A et 04B Supporte la technologie Intel® Hyper-Threading
Chipset	Northbridge: Intel® 915P Memory Controller Hub (MCH) Southbridge: Intel® ICH6R
Front Side Bus	800/533 MHz
Mémoire	Architecture mémoire Dual-channel 4 sockets DIMM 240-pin supportant des modules de DDR2 400/533 MHz unbuffered non-ECC Supporte jusqu'à 4 Go de mémoire système Support natif de la DDR2-600
Slots d'extension	1 x PCI Express x16 pour carte graphique 3 x PCI Express x1 2 x PCI ( <b>3X Deluxe/Basic</b> )
Stockage	Southbridge Intel® ICH6R : - 2 x Ultra DMA 100/66/33 - 4 x Serial ATA avec configuration RAID 0, RAID 1 et la technologie Intel® Matrix Storage Contrôleur RAID Silicon Image 3114R - 4 x Serial ATA avec RAID 0, RAID 1, RAID 10, JBOD, et RAID 5* ( <b>Premium/Deluxe uniquement</b> ) *RAID 5 - patch logiciel disponible, pas de certification WHQL Contrôleur RAID ITE 8212F IDE RAID supporte: - 4 x Ultra DMA 133/100/66 - RAID 0, RAID 1, RAID 0+1, JBOD configuration
"High Definition" Audio	Solution C-Media CMI9880 High Definition Audio avec CODEC 7.1 canaux 1 x S/PDIF out coaxial 1 x S/PDIF out optique ( <b>Premium/Deluxe uniquement</b> ) Supporte la technologie Dolby® Digital Live™
Wireless LAN (option)	WiFi-g™: (Premium/Deluxe uniquement) - supporte standards IEEE 802.11g/b jusqu'à 54Mbps - Software Access Point (Soft AP sous Windows® XP et 2003 Server)
Solution thermique innovante	Système de refroidissement sans ventilateur breveté "ASUS Stack Cool"

(continue page suivante)

## Série P5GD2: les caractéristiques en bref

LAN	<p>Contrôleur Dual Gigabit LAN (Premium: Dual Lan, Deluxe/ Basic: Un Lan)</p> <ul style="list-style-type: none"> <li>- Marvell® 88E8053 PCI Express™ contrôleur Gigabit LAN</li> <li>- Marvell® 88E8001 PCI contrôleur Gigabit LAN</li> </ul> <p>Supporte la technologie Marvell® Virtual Cable Tester Supporte programme de diagnostic réseau POST</p>
Overclocking	<p>ASUS AI NOS (Non-delay Overclocking System) ASUS AI Overclocking (modificateur de fréquence intelligent) ASUS C.P.R. (CPU Parameter Recall) Tensions CPU, mémoire, et PCI Express ajustables Stepless Frequency Selection (SFS) de 100 MHz à 400 MHz par pas de 1 MHz Ratio FSB/DDR2 ajustable avec fréquences PCI/PCI-E fixes</p>
IEEE 1394	<p>Contrôleur T1 1394b supportant: <b>(Deluxe: 1394a x 2)</b></p> <ul style="list-style-type: none"> <li>- 2 connecteurs IEEE 1394b</li> <li>- 1 port IEEE 1394a</li> </ul>
USB	<p>Supporte jusqu'à 8 ports USB 2.0</p>
Fonctions spéciales	<p>ASUS Post Reporter™ <b>(Premium/Deluxe uniquement)</b> ASUS Q-Fan2 ASUS CrashFree BIOS 2 ASUS Multi-language BIOS ASUS MyLogo2 <b>(Basic: MyLogo)</b></p>
BIOS	<p>8 Mb Flash ROM, AMI BIOS, PnP, DMI2.0, SM BIOS 2.3, WfM2.0 (Basic: 4 MB)</p>
Panneau arrière	<p>1 x port parallèle 1 x port IEEE 1394a <b>(Premium/Deluxe uniquement)</b> 1 x LAN (RJ-45) 1 x port antenne WiFi-g™ (Wireless Edition uniquement) 1 x Wireless LAN LED (Wireless Edition uniquement) 4 x ports USB 2.0 1 x port optique S/PDIF out <b>(Premium/Deluxe uniquement)</b> 1 x port coaxial S/PDIF out 1 x PS/2 clavier 1 x PS/2 souris 8-ports audio</p>

*(continue page suivante)*

## Série P5GD2: les caractéristiques en bref

<b>Connecteurs internes</b>	1 x lecteur disquettes 1 x IDE Primaire 2 x connecteurs IDE RAID 8 x connecteurs Serial ATA ( <b>4x pour la Basic</b> ) 1 x connecteur CPU fan 1 x connecteur ventilateur alimentation 2 x connecteurs Chassis fan 1 x connecteur port série (COM port) 1 x connecteur alimentation 24 pin ATX 1 x connecteur alimentation 4 pin ATX 12 V 2 x connecteurs USB 2.0 pour 4 ports USB 2.0 additionnels 1 x connecteur audio pour lecteur optique Connecteurs IEEE 1394b ( <b>2 x Premium, 1 x Deluxe</b> ) 1 x connecteur GAME/MIDI 1 x connecteur Chassis intrusion 1 x Front panel audio 1 x Gigabit LAN (RJ-45) connecteurs système
<b>Alimentation</b>	Alimentation ATX (avec prises 24-pin et 4-pin 12 V) compatible ATX 12 V 2.0
<b>Format</b>	ATX: 30.5 cm x 24.4 cm
<b>Contenu du CD de support</b>	Pilotes ASUS PC Probe ASUS Live Update Anti-virus (version OEM) Assistant WiFi-g™ “One-touch”

*\*Les spécifications peuvent changer sans avertissement.*



Ce chapitre décrit les fonctions de la carte mère et les technologies qu'elle incorpore.

# Introduction au produit **1**

## Sommaire du chapitre

1.1	Bienvenue ! .....	1-1
1.2	Contenu de la boîte .....	1-1
1.3	Fonctions spéciales .....	1-2



## 1.1 Bienvenue !

Merci d'avoir acheté une carte mère ASUS® P5GD2 !

La carte mère offre les technologies les plus récentes associées à des fonctionnalités nouvelles qui en font un nouveau digne représentant de la qualité des cartes mères ASUS !

Avant de commencer à installer la carte mère, vérifiez le contenu de la boîte grâce à la liste ci-dessous.

## 1.2 Contenu de la boîte

Vérifiez que la boîte de la carte mère contienne bien les éléments suivants.

<b>Carte mère</b>	ASUS Série P5GD2
<b>Modules d'E/S</b>	-IEEE1394b (2 ports) et RJ-45 (1 port) ( <b>Modèle Premium</b> ) -IEEE1394 (1 port) ( <b>Modèle Deluxe</b> ) Module port Série (port COM) Module d'extention Serial ATA (2 ports)( <b>Modèle Premium</b> ) Module USB 2.0 (2 ports) et GAME (1 port)
<b>Câbles</b>	Câbles de signal Serial ATA ( <b>10X Premium, 6X Deluxe, 4X Basic</b> ) Câbles d'alimentation Serial ATA (double prises) ( <b>4 x Premium, 3X Deluxe, 1X Basic</b> ) 2 câbles Ultra DMA/133 Câbles IDE 40 conducteurs Câble pour lecteur de disquettes
<b>Accessoires</b>	Antenne wireless LAN dipolaire (Wireless Edition uniquement) "I/O shield" pour l'arrière du boîtier
<b>CD d'applications</b>	CD de support des cartes mères ASUS InterVideo® WinDVD Suite® (boîtes retail uniquement)
<b>Documentation</b>	Manuel



Si l'un des éléments ci-dessus était manquant ou endommagé, contactez votre revendeur.

## 1.3 Fonctions spéciales

### 1.3.1 Points forts du produit

#### Latest processor technology

La carte mère est équipée d'un socket Land Grid Array (LGA) 775 broches conçu pour les processeurs Intel® Pentium® 4 au format LGA 775. La carte mère supporte les processeurs Intel® Pentium® 4 dotés d'un Front Side Bus (FSB) de 800/533 MHz . La carte mère supporte aussi la technologie Intel® Hyper-Threading et est pleinement compatible avec les révisions de processeur Intel® 04B et 04A.

#### Intel® 915P

Le chipset Intel® 915P offre une interface pour les processeurs en socket LGA 775 dotés d'un bus frontal (FSB) de 533/800MHz, gère la DDR2 jusqu'à des fréquences de 533MHz en double canal, ainsi qu'une voie PCI Express x16 pour les cartes graphiques. La plateforme Intel® 915P MCH est conforme au Direct Media Interface (DMI) et supporte le contrôleur d'E/S de sixième génération (ICH6).

#### Support de la mémoire DDR2

La carte mère supporte la mémoire DDR2 qui affiche des fréquences de 533/400 MHz afin de satisfaire les importants besoins en bande passante des applications 3D, graphiques et multimédia les plus récentes. L'architecture DDR2 en double canal accroît la bande passante de votre mémoire système, éliminant ainsi les goulets d'étranglement grâce à une bande passante maximale de 8.6 Go/s.

#### Technologie Serial ATA

La carte mère supporte la technologie Serial ATA via les interfaces Serial ATA et l'Intel® ICH6R. La spécification SATA permet l'emploi de câbles plus fins, plus souples et dotés de moins de broches, et offre une bande passante maximale de 150 Mo/s.

## Solution Triple RAID (Premium/Deluxe)

Les contrôleurs RAID embarqués permettent à la carte mère d'afficher une capacité multi-RAID vous permettant de choisir la meilleure solution RAID en fonction de vos besoins, en utilisant des périphériques IDE ou Serial ATA.

L'Intel® ICH6R permet des configurations RAID 0 et RAID 1 pour quatre connecteurs SATA et supporte la technologie Intel® Matrix Storage.

Le contrôleur Sil3114R supporte quatre connecteurs SATA supplémentaires et permet l'utilisation des RAID 0, RAID 1, RAID 10, JBOD, et le support du RAID 5 via un patch logiciel.

Si vous utilisez des disques durs IDE, le contrôleur ITE 8212 supporte les fonctions RAID 0, RAID 1, RAID 0+1, et JBOD pour deux canaux IDE supportant jusqu'à quatre disques durs IDE.

## Interface PCI Express™

La carte mère supporte complètement la technologie PCI Express, la dernière technologie d'E/S qui accroît la vitesse du bus PCI. Le PCI Express affiche une interconnexion série point-à-point entre les périphériques et permet des fréquences plus élevées et le transport des données par paquets. Cette interface à grande vitesse est compatible d'un point de vue logiciel avec les spécifications PCI existantes.

## Audio haute définition 8 canaux

Le CODEC audio C-Media CMI9880 (7.1) est intégré. Ce CODEC est compatible avec le standard Intel® High Definition Audio (192 KHz, 24-bit). Avec ce CODEC, les ports audio 8 canaux et les interfaces S/PDIF, vous pourrez connecter votre ordinateur à des décodeurs home-cinéma pour profiter d'un son numérique parfaitement clair.

Le CODEC CMI9880 est livré avec un logiciel qui permet de surveiller le branchement de chaque jack, l'impédance pour déterminer les classes de périphériques audio et de régler des paramètres d'égaliser pré-définis pour divers périphériques audio.

## Dolby® Digital Live™

Le CODEC audio CMI9880 est équipé d'un encodeur AC-3 capable de transformer votre contenu audio-numérique en flux Dolby® Digital. Ce flux numérique passe par l'interface de sortie S/PDIF et ira vers un décodeur AC-3 ou DTS pour une restitution en 7.1.

## Prêt pour le son numérique S/PDIF

La carte mère supporte la fonction S/PDIF In/Out via les interfaces S/PDIF sur l'arrière et à mi-carte-mère. La technologie S/PDIF est à même de transformer votre ordinateur en un système audio haut de gamme doté d'une connectivité numérique idéale pour ressortir sur un système audio externe.

## Support de l'IEEE 1394b/a (Premium:b/a, Deluxe:a)

La carte mère implémente le standard IEEE 1394b qui permet des taux de transferts maximaux de 800 Mbps, et qui augmente la distance opérationnelle séparant l'ordinateur du périphérique de 4,5 mètres à 100 mètres. L'IEEE 1394b maintient une rétro-compatibilité avec l'IEEE 1394a (400 Mbps), conservant les caractéristiques vitales telles que le plug-and-play et la connectivité peer-to-peer.

## Technologie USB 2.0

La carte mère embarque la technologie Universal Serial Bus 2.0 (480 Mbps) qui augmente énormément les vitesses de connexion par rapport à l'USB 1.1 (12 Mbps). L'USB 2.0 est rétro-compatible avec l'USB 1.1.

## Solutions Dual Gigabit LAN et wireless LAN (Premium: Dual Lan, Deluxe/Basic: un Lan)

La carte mère est équipée de deux contrôleurs Gigabit LAN et d'un contrôleur réseau sans fil embarqué afin de vous fournir une solution réseau vraiment totale. Ces contrôleurs réseau utilisent le segment PCI Express pour offrir de meilleures bandes passantes et mieux satisfaire vos besoins en Internet sans fil, en réseau local ou en partage de fichiers.

## Monitoring des températures, ventilateurs et voltages

La température du CPU est surveillée par l'ASIC (intégré au Winbond Super I/O) pour prévenir tout dommage lié à une surchauffe. La vitesse de rotation du ventilateur système est surveillée pour détecter une éventuelle défaillance. L'ASIC surveille les niveaux de tension pour assurer une répartition stable du courant vers les composants critiques. Voir section 4.5.6 page 4-34.

## 1.3.2 Fonctions Proactives ASUS

### ASUS Stack Cool

L'ASUS Stack Cool est une solution thermique idéale qui réduit la chaleur dissipée par les gros condensateurs et par les composants de la carte mère. En plaçant un PCB spécialement conçu sous le socket du CPU, le Stack Cool permet une réduction de 10°C de la température du système. Une température système plus fraîche signifie une stabilité accrue, une meilleure durée de vie des composants et un fonctionnement plus silencieux.

### ASUS WiFi-g™ (Sur Edition Wireless uniquement)

L'ASUS WiFi-g™ est un adaptateur réseau sans fil compatible IEEE 802.11g permettant des taux de transferts maximaux théoriques de 54 Mbps en utilisant la bande de fréquence des 2.4 GHz. ASUS fournit les applications et un assistant convivial et simple permettant de déployer votre réseau sans fil sans efforts. L'ASUS WiFi-g™ est rétro-compatible avec les périphériques IEEE 802.11b.

### AI NOS™ (Non-Delay Overclocking System)

L'ASUS Non-delay Overclocking System™ (NOS) est une technologie qui détecte automatiquement la charge du CPU et qui overcloke le CPU en cas de besoin.

### AI NET 2

L'AI NET 2 est un utilitaire de diagnostic intégré au BIOS qui détecte et rapporte les défaillances des câbles Ethernet. Grâce à cet utilitaire, vous pourrez facilement surveiller la condition des câbles Ethernet branchés aux ports LAN (RJ-45). Lors du boot, AI NET 2 diagnostique immédiatement les câbles réseau et en rapporte les défaillances sur une distance de 100 mètres avec une précision de 1 mètre.

## 1.3.3 Fonctions innovantes ASUS

### Technologie ASUS Hyper Path 2

L'ASUS Hyper Path 2 optimise le potentiel du chipset Intel® en réduisant les temps de latence entre le CPU et la mémoire système.

### Support natif de la DDR2-600

Cette carte mère offre un support natif de la mémoire DDR2-600 pour assurer des performances systèmes supérieures. Avec les processeurs actuels supportant les FSB de 800 MHz, la DDR2 600 offre une solution rapide à même d'éliminer les goulets d'étranglement lors de l'exécution d'applications très exigeantes en ressources système.

### CrashFree BIOS 2

Cette fonction vous permet de restaurer le BIOS original depuis le CD de support au cas où le code du BIOS ou ses données seraient corrompus. Cette protection vous évitera d'avoir à racheter une ROM en cas de problème.

### Technologie ASUS Q-Fan 2

La technologie ASUS Q-Fan 2 ajuste la vitesse du ventilateur en fonction de la charge du système pour assurer un fonctionnement silencieux, frais et efficace.

### ASUS POST Reporter™

La carte mère offre une nouvelle fonction nommée ASUS POST Reporter™ et qui délivre des messages vocaux et des alertes lors de la phase de Power-On Self-Tests (POST) vous informant du statut du boot et des éventuelles erreurs survenant lors de cette phase. Le logiciel Winbond Voice Editor fourni vous permet de personnaliser les messages vocaux.

### ASUS Multi-language BIOS

Le "multi-language BIOS" vous permet de choisir la langue que vous souhaitez parmi un panel de langues disponibles. Le BIOS traduit vous permet de configurer les paramètres plus simplement et rapidement.

### ASUS MyLogo2™ (Basic:MyLogo)

Cette nouvelle fonction incluse dans la carte mère vous permet de personnaliser et d'ajouter du style à votre système grâce à des logos de boot personnalisés.

Ce chapitre liste les procédures de paramétrage matériel que vous devrez accomplir en installant les composants du système. Vous y trouverez aussi une description des jumpers et des connecteurs de la carte mère.

# Informations matérielles



## Sommaire du chapitre

2.1	Avant de commencer .....	2-1
2.2	Vue générale de la carte mère .....	2-2
2.3	Central Processing Unit (CPU) .....	2-9
2.4	Mémoire système .....	2-16
2.5	Slots d'extension .....	2-18
2.6	Jumpers .....	2-23
2.7	Connecteurs .....	2-26



## 2.1 Avant de commencer

Prenez note des précautions suivantes avant d'installer la carte mère ou d'en modifier les paramètres.



- Débranchez le câble d'alimentation de la prise murale avant de toucher aux composants.
- Use a grounded wrist strap or touch a safely grounded object or to a metal object, such as the power supply case, before handling components to avoid damaging them due to static electricity
- Tenez les composants par les coins pour ne pas toucher les circuits imprimés.
- Lorsque vous désinstallez le moindre composant, placez-le sur une surface antistatique ou remettez-le dans son emballage d'origine.
- **Avant d'installer ou de désinstaller un composant, assurez-vous que l'alimentation ATX soit éteinte et que le câble d'alimentation soit bien débranché.** Ne pas le faire risque de provoquer des dégâts sur la carte mère, sur les périphériques et/ou sur les composants.

### LED embarquée

La carte mère est livrée avec une LED qui s'allume lorsque le système est sous tension, en veille ou en mode "soft-off". Elle doit vous servir à vous rappeler de bien éteindre le système et de débrancher le câble d'alimentation avant de connecter ou de déconnecter le moindre composant sur la carte mère. L'illustration ci-dessous indique l'emplacement de cette LED.

EX:

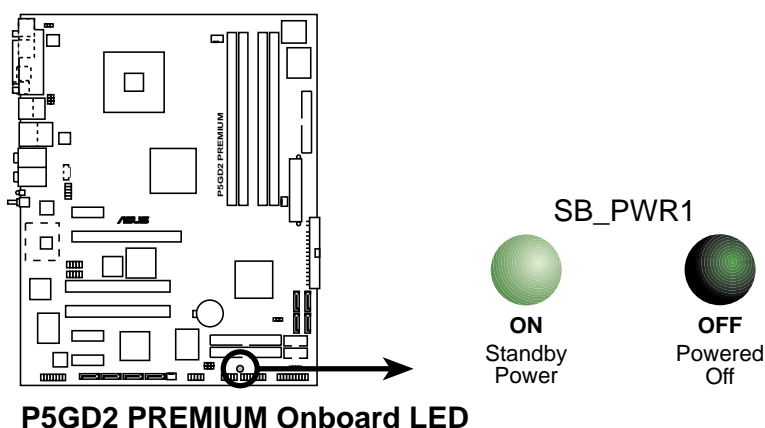

## 2.2 Vue générale de la carte mère

Avant d'installer la carte mère, étudiez bien la configuration de votre boîtier pour vous assurer que votre carte mère puisse y être installée.



Débranchez bien la câble d'alimentation avant d'installer ou de désinstaller la carte mère. Si vous ne le faites pas vous risquez de vous blesser et d'endommager la carte mère.

### 2.2.1 Orientation de montage

Lorsque vous installez la carte mère, vérifiez que vous la montez dans le boîtier dans le bon sens. Le côté qui porte les connecteurs externes doit être à l'arrière du boîtier, comme indique sur l'image ci-dessous.

### 2.2.2 Pas de vis

Placez neuf (9) vis dans les trous indiqués par des cercles pour fixer la carte mère au châssis.



Ne vissez pas trop fort ! Vous risqueriez d'endommager la carte mère.

EX:

Placez ce côté vers  
l'arrière du châssis

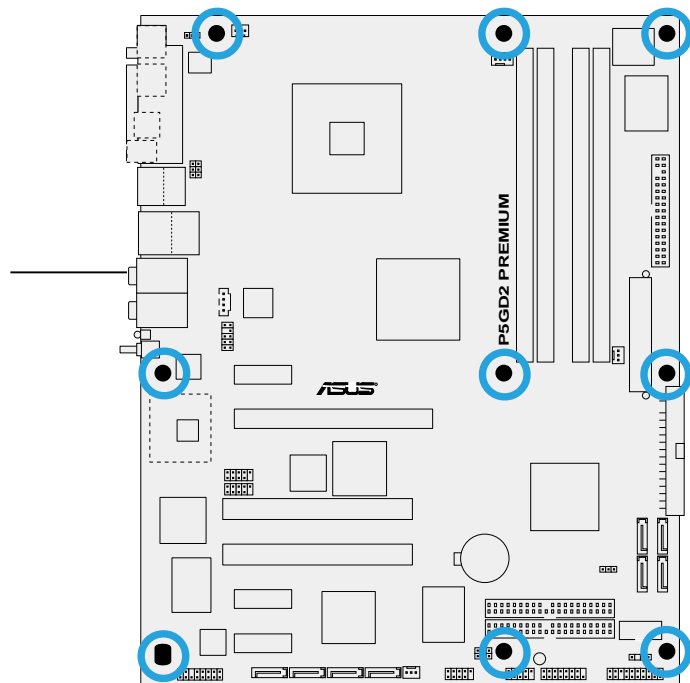

## 2.2.3 ASUS Stack Cool

La carte mère est équipée de l'ASUS Stack Cool, une solution thermique innovante qui accroît le refroidissement de la carte mère. Le Stack Cool est un mini-PCB installé sous le socket du CPU pour évacuer la chaleur des composants de la carte mère. Le Stack Cool permet de réduire la température de la carte mère de l'ordre de 10°C.

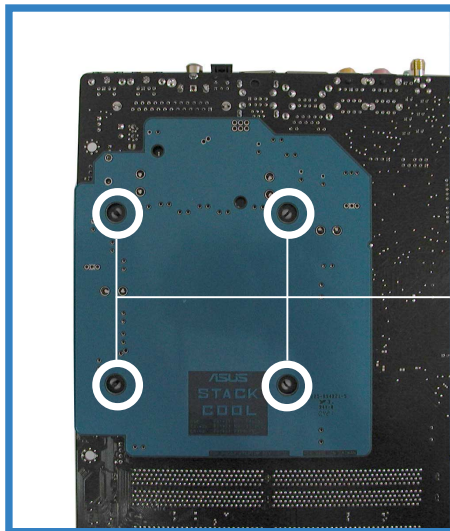

Trous dans la carte mère  
(pour l'assemblage du  
ventilateur du CPU)

## 2.2.4 Layout de la carte mère

### P5GD2 Premium

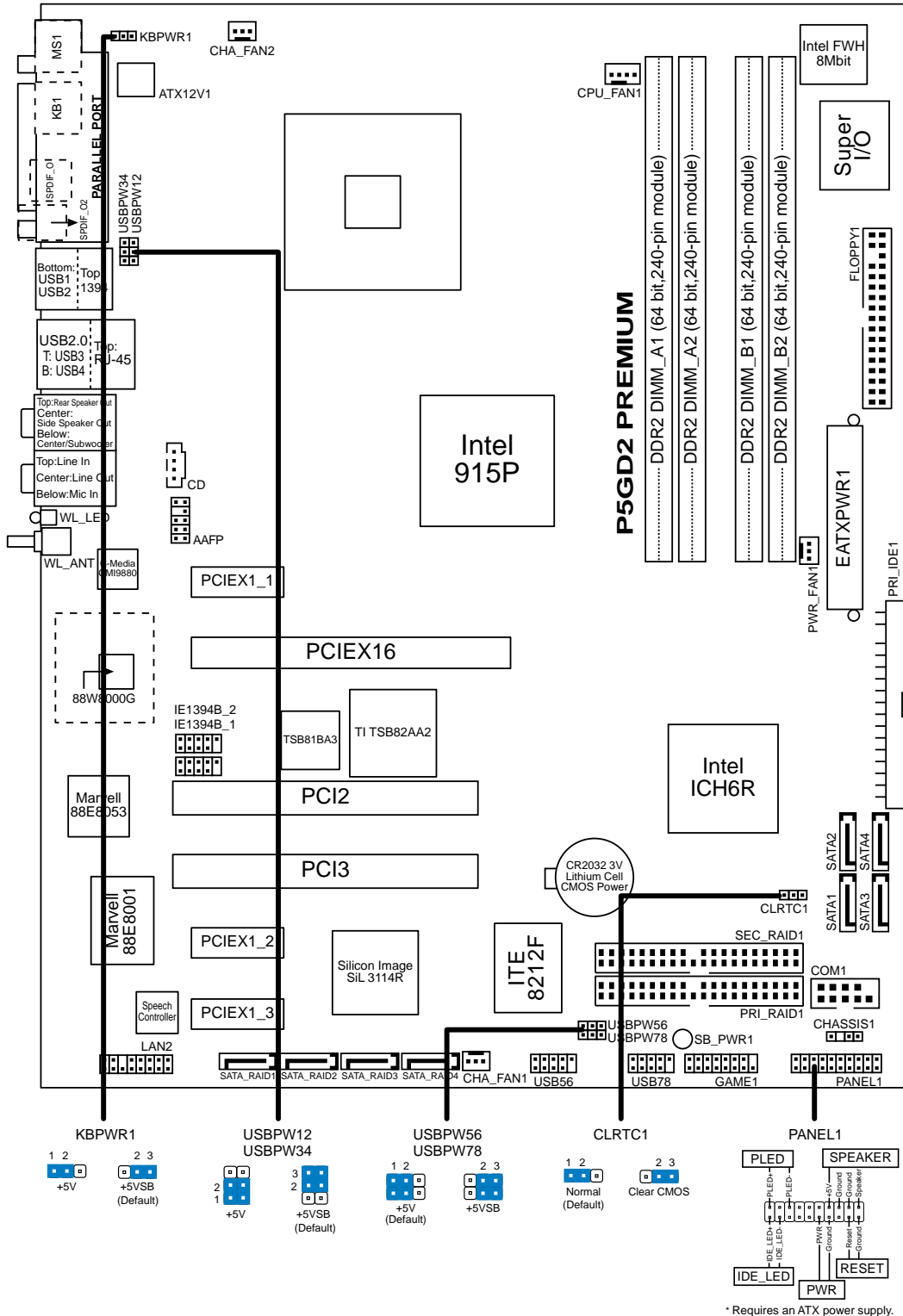

# P5GD2 Deluxe

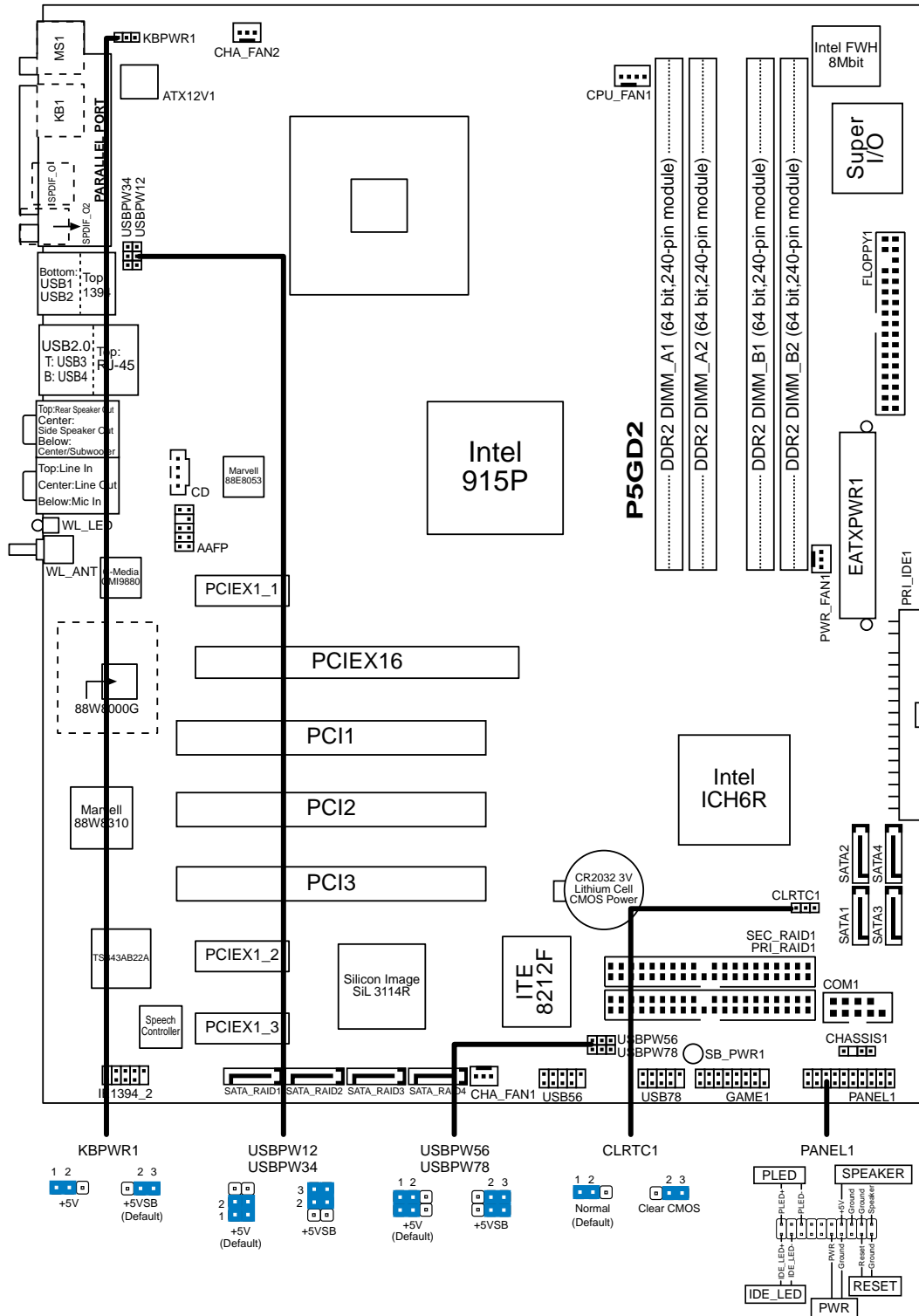

\* Requires an ATX power supply.

# P5GD2

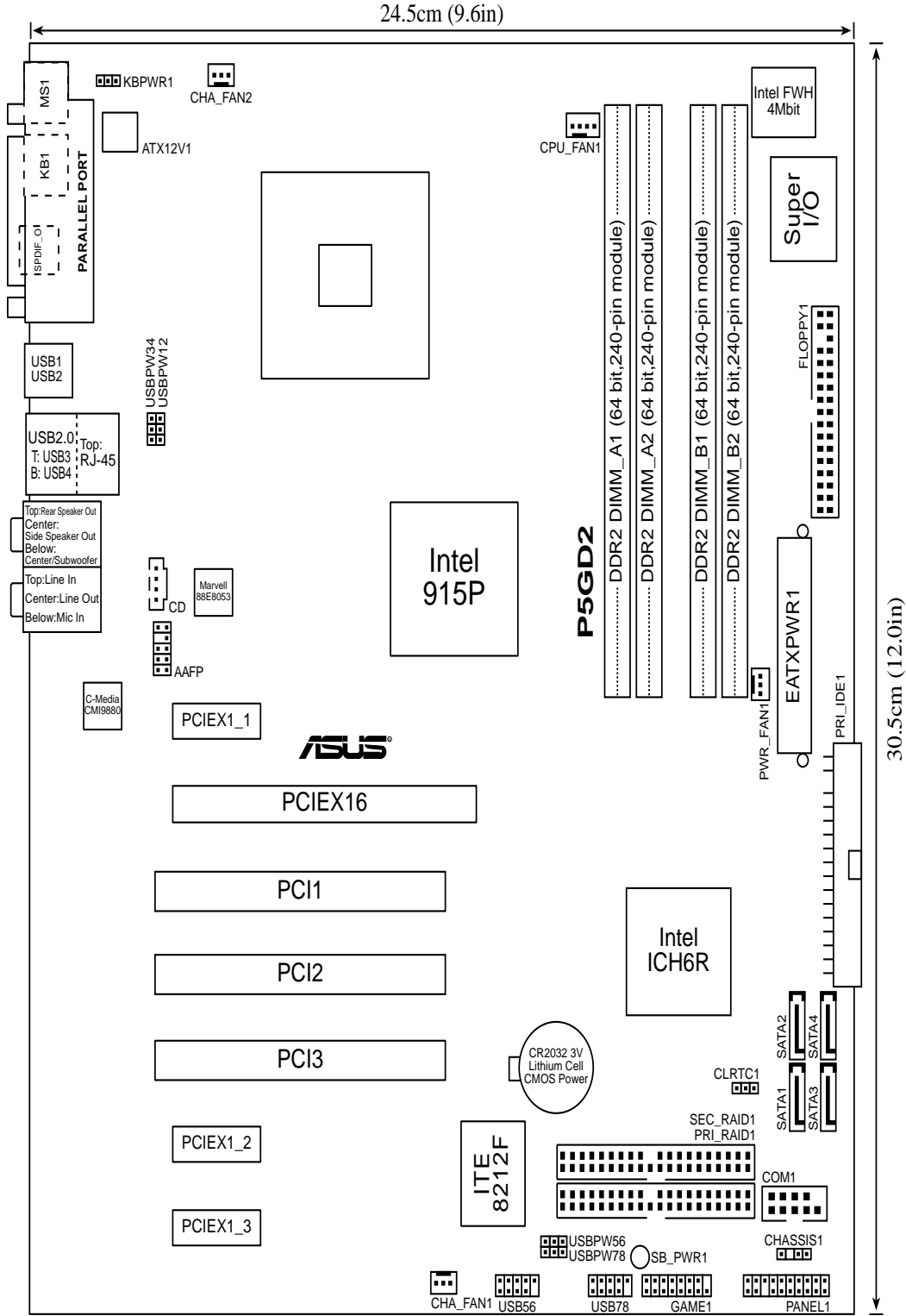

## 2.2.5 Contenu

Slots	Page
1. Slots DDR2 DIMM	2-16
2. Slots PCI	2-22
3. Slots PCI Express	2-22

Jumpers	Page
1. Clear RTC RAM (3-pin CLRTC1)	2-23
2. USB Device wake-up (3-pin USBPW12, USBPW34, USBPW56, USBPW78)	2-24
3. Keyboard power (3-pin KBPWR1)	2-25

Connecteurs arrières	Page
1. Port parallèle	2-27
2. Slots IEEE 1394 (Premium, Deluxe)	2-27
3. Slots RJ-45	2-27
4. Slot Rear Speaker Out (haut-parleur arrière / gris)	2-27
5. Slot Side Speaker Out port (haut-parleur latéral / noir)	2-27
6. Port Line In (bleu clair)	2-27
7. Port Line Out (vert)	2-27
8. Connecteur antenne WiFi-g™ (Premium, Deluxe)	2-27
9. LED de transmission de données Wireless LAN (Premium, Deluxe)	2-27
10. Port Microphone (rose)	2-28
11. Port Center/Subwoofer (Centre / Subwoofer / jaune-orangé)	2-28
12. Ports USB 2.0 3 et 4	2-28
13. Ports USB 2.0 1 et 2	2-28
14. Port de sortie S/PDIF optique	2-28
15. Port de sortie S/PDIF coaxiale	2-28
16. Port clavier PS/2 (mauve)	2-28
17. Port souris PS/2 (vert)	2-28

<b>Connecteurs internes</b>	<b>Page</b>
1. Connecteur disquette (34-1 pin FLOPPY)	2-29
2. Connecteur Primary IDE (40-1 pin PRI_IDE1)	2-29
3. Connecteur Primary RAID ATA (40-1 pin PRI_RAID1)	2-30
4. Connecteur Secondary RAID ATA (40-1 pin SEC_RAID1)	2-30
5. Connecteurs Serial ATA (7-pin SATA1, SATA2, SATA3, SATA4)	2-31
6. Connecteur Serial ATA RAID (7-pin SATA_RAID1, SATA_RAID2, SATA_RAID3, SATA_RAID4) (Premium/Deluxe)	2-32
7. Connecteur CPU fan (4-pin CPU_FAN1)	2-33
8. Connecteur Power fan (3-pin PWR_FAN1)	2-33
9. Connecteur Chassis fan (3-pin CHA_FAN1)	2-33
10. Connecteur Chassis fan 2 (3-pin CHA_FAN2)	2-33
11. Connecteur Serial port (10-1 pin COM1)	2-34
12. Connecteur USB (10-1 USB56, USB78)	2-34
13. Connecteur alimentation ATX (24-pin EATXPWR1)	2-35
14. Connecteur alimentation ATX 12V (4-pin ATX12V1)	2-35
15. Connecteur audio optique (4-pin CD)	2-36
16. Connecteur JEU/MIDI (16-1 pin GAME1)	2-36
17. Connecteurs IEEE 1394 (10-1 pin IE1394B_1, IE1394B_2) (Premium uniquement)	2-37
18. Connecteur Local Area Network 2 (16-pin LAN2) (Premium uniquement)	2-37
19. Connecteur Chassis intrusion (4-1 pin CHASSIS1)	2-38
20. Connecteur Front panel audio (10-1 pin AAFP)	2-38
21. Connecteurs système (20-1 pin PANEL1)	2-39
- LED d'alimentation système (vert 3-pin PLED)	
- Activité HDD (rouge 2-pin IDE_LED)	
- Haut parleur d'alerte système (orange 4-pin SPEAKER)	
- Bouton Power/Soft-off (jaune 2-pin PWR)	
- Bouton Reset (bleu 2-pin RESET)	



## 2.3 Central Processing Unit (CPU)

La carte mère est équipée d'un socket LGA775 conçu pour les processeurs Intel® Pentium® 4 au format LGA775.



- La boîte de votre processeur Intel® Pentium® 4 LGA775 contient les instructions d'installation du CPU, du radiateur et du ventilateur. Si les instructions de cette section ne correspondaient pas à la documentation du CPU, suivez cette dernière.
- Lors de l'achat de la carte mère, vérifiez que le couvercle PnP est sur le socket et que les broches de ce dernier ne sont pas pliées. Contactez votre revendeur immédiatement si le couvercle PnP est manquant ou si vous constatez des dommages sur le couvercle PnP, sur le socket, sur les broches ou sur les composants de la carte mère.
- Conservez bien le couvercle après avoir installé un la carte mère. ASUS ne traitera les requêtes de RMA (Return Merchandise Authorization) que si la carte mère est renvoyée avec le couvercle sur le socket LGA775.
- La garantie du produit ne couvre pas les dommages infligés aux broches du socket s'ils résultent d'une mauvaise installation/retrait du CPU, ou s'ils ont été infligés par un mauvais positionnement, par une perte ou par une mauvaise manipulation au retrait du couvercle PnP de protection du socket.

### 2.3.1 Installer le CPU

Pour installer un CPU:

1. Localisez le socket du CPU sur la carte mère.

EX:

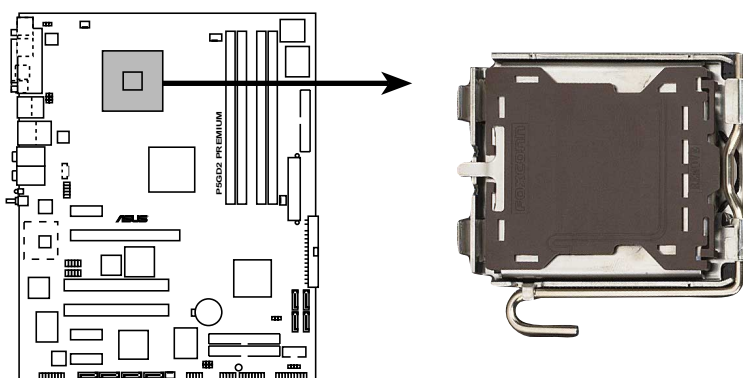

**P5GD2 PREMIUM Socket 775**



Avant d'installer le CPU, vérifiez que le socket soit face à vous et que le levier est à votre gauche.

2. Pressez le levier avec votre pouce (A) et déplacez-le vers la gauche (B) jusqu'à ce qu'il soit libéré de son onglet de rétention.

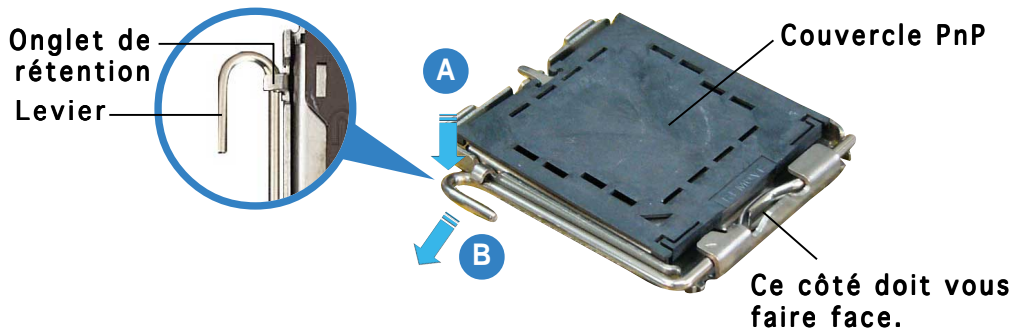

Pour éviter d'endommager les broches du socket, n'enlevez le couvercle PnP que pour installer un CPU.

3. Soulevez le levier dans la direction de la flèche à un angle de 135°.

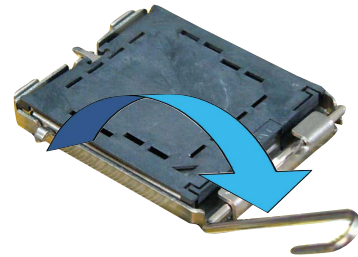

4. Soulevez la plaque avec votre pouce et votre index à un angle de 100° (A), puis enlevez le couvercle PnP de la plaque (B).

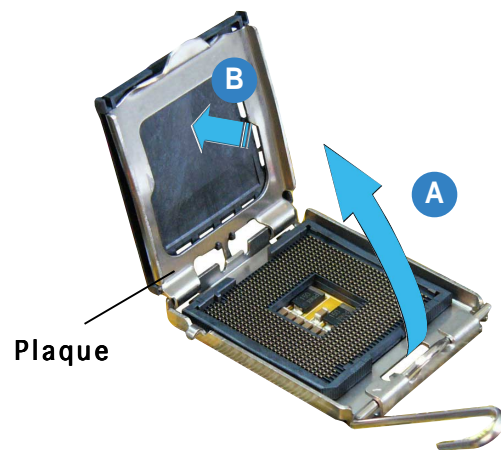

5. Placez le CPU sur le socket, en vous assurant que la marque en forme de triangle doré est placée en bas à gauche du socket. Les ergots d'alignement sur le socket doivent correspondre aux encoches du CPU. Dans tous les cas, ne forcez pas sur le CPU.

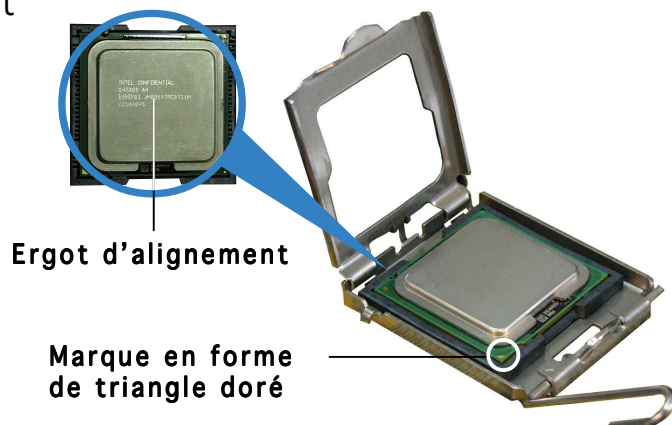

6. Refermez la plaque (A), puis pressez le levier (B) jusqu'à ce qu'il se loge dans le loquet de rétention.

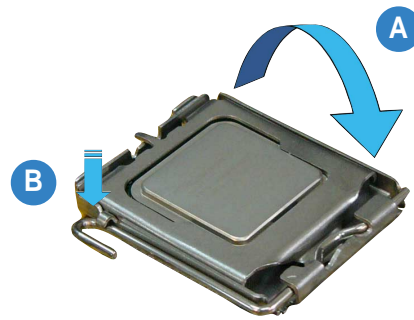

Le CPU ne peut être placé que dans un seul sens. NE FORCEZ PAS sur le CPU pour le faire entrer dans le socket pour éviter de plier les broches du socket et/ou d'endommager le CPU !

## Notes sur la technologie Intel® Hyper-Threading



- Cette carte mère supporte les CPUs Intel® Pentium® 4 au format LGA 775 avec la technologie Hyper-Threading.
- La technologie Hyper-Threading est supportée sous Windows® XP/ 2003 Server et Linux 2.4.x (kernel) et versions ultérieures uniquement. Sous Linux, utilisez le compilateur Hyper-Threading pour compiler le code. Si vous utilisez tout autre système d'exploitation, désactivez l'élément Hyper-Threading Technology dans le BIOS pour assurer les meilleures stabilité et performances.
- Il est recommandé d'installer Windows® XP Service Pack 1.
- Assurez-vous de bien activer l'élément Hyper-Threading Technology dans le BIOS avant d'installer un système d'exploitation supporté.
- Pour plus d'informations sur la technologie Hyper-Threading, visitez le site [www.intel.com/info/hyperthreading](http://www.intel.com/info/hyperthreading).

Pour utiliser la technologie Hyper-Threading sur cette carte mère:

1. Installez un CPU Intel® Pentium® 4 supportant la technologie Hyper-Threading.
2. Allumez le système et entrez dans le BIOS (voir chapitre 4). Dans "Advanced Menu", vérifiez que l'élément Hyper-Threading Technology est paramétré sur "Enabled". L'élément n'apparaît que si vous avez installé un CPU qui supporte la technologie Hyper-Threading.
3. Rebootez l'ordinateur.

## 2.3.2 Installer le dissipateur et le ventilateur du CPU

Le processeur Intel® Pentium® 4 LGA775 nécessite un ensemble dissipateur-ventilateur spécialement conçu pour lui garantir un bon environnement thermique et des performances optimales.



- Lorsque vous achetez un processeur Intel® Pentium® 4 en boîte, il est livré avec un ensemble dissipateur-ventilateur. Si vous achetez un CPU à part, assurez-vous de bien utiliser un ensemble dissipateur-ventilateur multi-directionnel certifié par Intel®.
- Votre ensemble dissipateur-ventilateur pour Intel® Pentium® 4 LGA775 est équipé de pins à pousser et ne nécessite aucun outil particulier pour être installé.
- Si vous achetez un ensemble dissipateur-ventilateur à part, assurez-vous d'avoir bien appliqué le matériau d'interface thermique sur le CPU ou sur le dissipateur avant de l'installer.



Assurez-vous de bien avoir fixé la carte mère au boîtier avant d'installer l'ensemble dissipateur-ventilateur du CPU.

Pour installer l'ensemble dissipateur-ventilateur du CPU:

1. Positionnez le dissipateur sur le CPU installé, en vous assurant que les quatre pins correspondent aux trous sur la carte mère.



Orientez l'ensemble dissipateur-ventilateur du CPU de sorte que les câbles de l'ensemble de refroidissement soit au plus près du connecteur CPU fan.

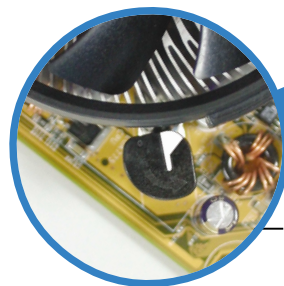

Extrémité étroite de la cannelure

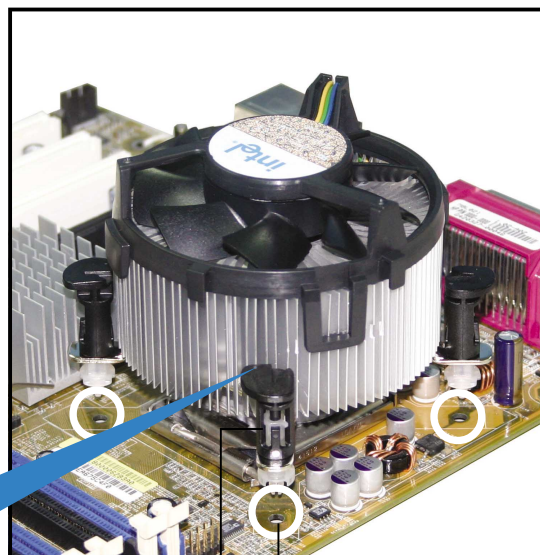

Trous dans la carte mère  
Système de serrage



Assurez-vous de bien orienter chaque système de serrage avec l'extrémité étroite de la cannelure pointant vers l'extérieur.

2. Poussez deux systèmes de serrage en même temps. Choisissez deux poussoirs diagonalement opposés et fixez l'ensemble de refroidissement.

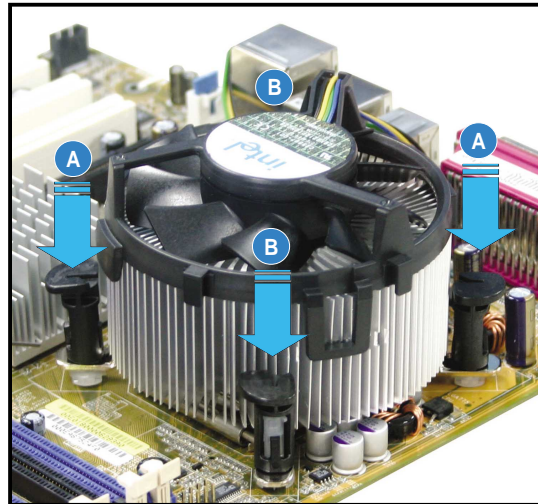
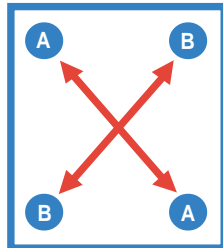

3. Reliez le câble du ventilateur CPU au connecteur de la carte mère marqué CPU\_FAN.

EX:

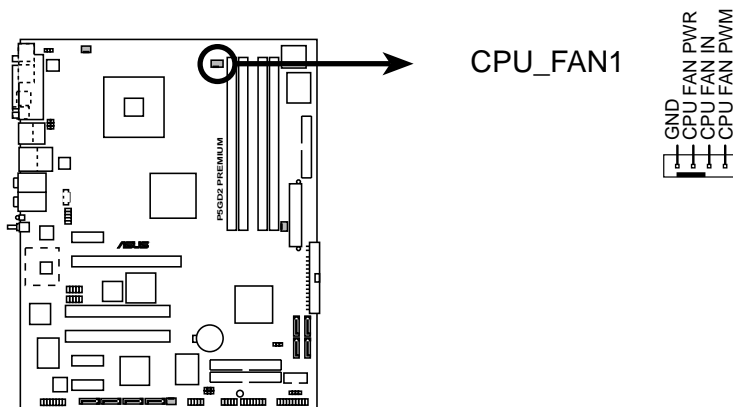

**P5GD2 PREMIUM CPU Fan connector**



N'oubliez pas de connecter le câble du ventilateur au connecteur CPU fan !

### 2.3.3 Désinstaller l'ensemble dissipateur-ventilateur du CPU

Pour désinstaller l'ensemble dissipateur-ventilateur:

1. Déconnectez le câble du ventilateur du CPU de la carte mère.
2. Tournez les systèmes de serrage dans le sens inverse des aiguilles d'une montre.
3. Tirez vers le haut deux systèmes de serrage en même temps en séquence diagonale pour dégager l'ensemble dissipateur-ventilateur de la carte mère.

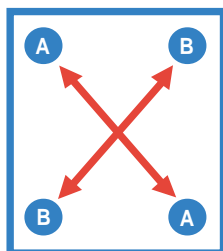
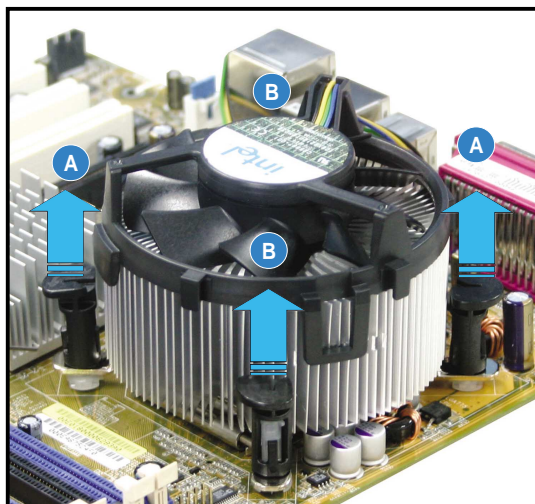
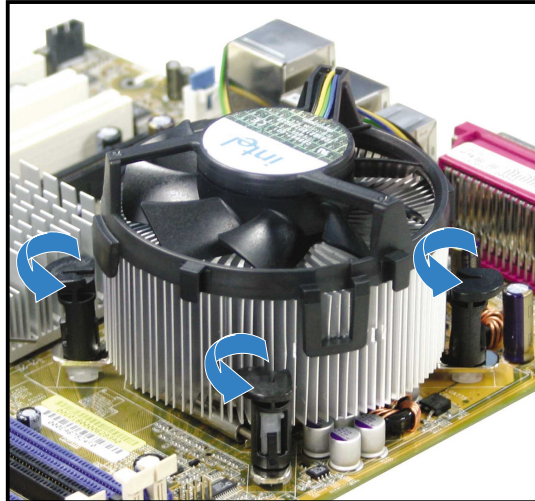

4. Otez avec précaution l'ensemble dissipateur-ventilateur de la carte mère.

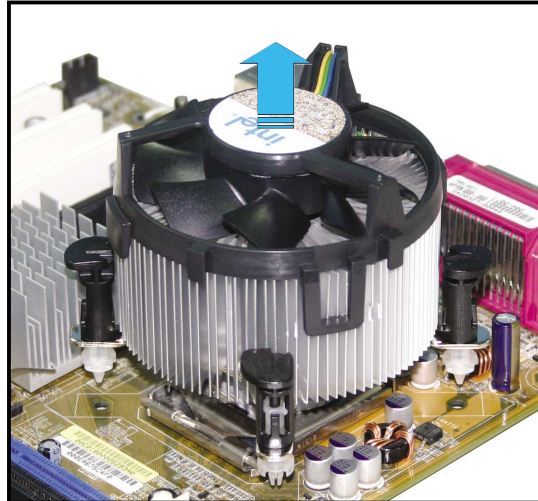

5. Tournez chaque mécanisme de serrage dans le sens des aiguilles d'une montre pour avoir une bonne orientation lors d'une ré-installation.

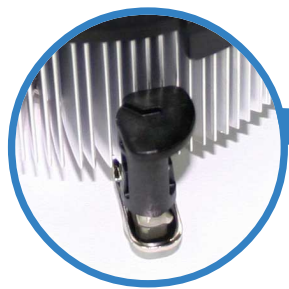

**Extrémité étroite de la cannelure**



L'extrémité étroite de la cannelure doit pointer vers l'extérieur.

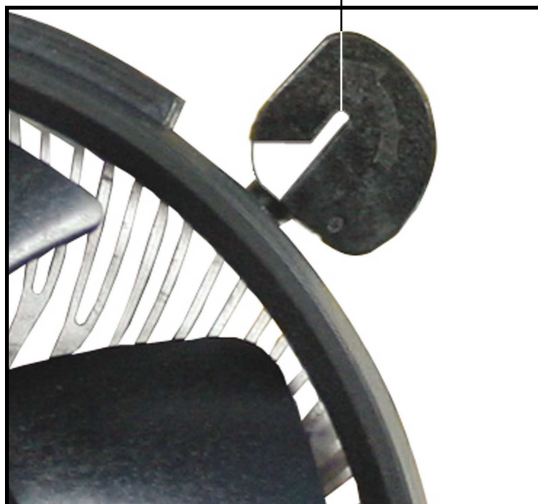

## 2.4 Mémoire système

### 2.4.1 Vue générale

La carte mère est équipée de quatre sockets Dual Inline Memory Modules (DIMM) Double Data Rate 2 (DDR2) 240 broches.

Un module DDR2 a les mêmes dimensions physiques qu'un module de DDR DIMM mais est doté de 240 broches contre 184 pour les modules de DDR. Les DIMMs de DDR2 ont une encoche positionnée différemment de celle des modules de DDR pour éviter d'être installés dans un socket pour DDR.

Le schéma suivant illustre l'emplacement des sockets:

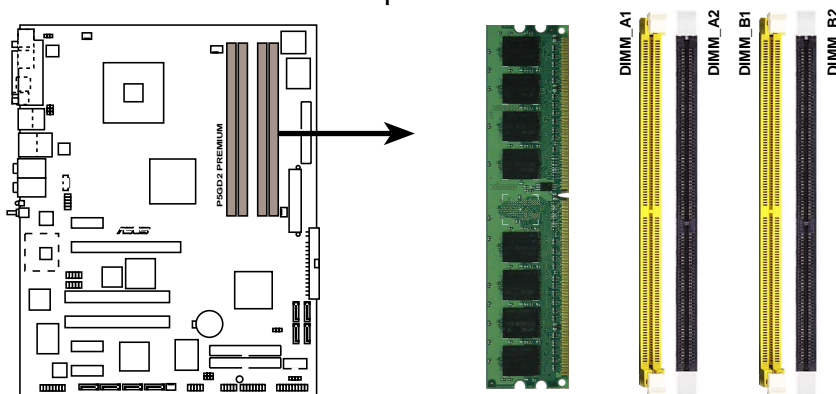

**P5GD2 PREMIUM 184-Pin DDR DIMM sockets**

Canal	Sockets	Couleur
Canal A	DIMM_A1 et DIMM_B1	jaune
Canal B	DIMM_A2 et DIMM_B2	noir

### 2.4.2 Configurations mémoire

Vous pouvez installer des DIMMs de DDR2 unbuffered non-ECC de 256 Mo, 512 Mo et 1 Go dans les sockets en utilisant les configurations mémoire décrites à cette section.



- Pour une configuration double canal, la taille totale des modules de mémoire installés par canal doit être identique (DIMM\_A1+DIMM\_B1=DIMM\_A2+DIMM\_B2)
- Installez toujours des DIMMs dotés de la même valeur CAS latency. Pour une compatibilité optimale, il est recommandé d'acheter des modules de mémoire de même marque. Visitez le site web d'ASUS ([www.asus.com](http://www.asus.com)) pour obtenir la liste des modules de DDR2-533 qualifiés.
- A cause des allocations de ressources du chipset, le système peut détecter moins de 4 Go de mémoire système lorsque vous avez installé quatre modules de 1 Go de DDR2.
- A cause des limitations du chipset, les modules DIMM avec des puces mémoires de 128 Mb ou des puces mémoires double face x16 memory ne sont pas supportés sur cette carte mère.



## 2.4.3 Installer un module DIMM



Débranchez l'alimentation avant d'ajouter ou de retirer des modules DIMMs ou tout autre composant système. Ne pas le faire risquerait d'endommager la carte mère et les composants.

Pour installer un module DIMM:

1. Déverrouillez un socket DIMM en pressant les clips de rétention vers l'extérieur.
2. Alignez un module DIMM sur le socket de sorte que l'encoche sur le module corresponde à l'ergot sur le socket.
3. Insérez fermement le module DIMM dans le socket jusqu'à ce que les clips se remettent en place d'eux mêmes et que le module soit bien en place.

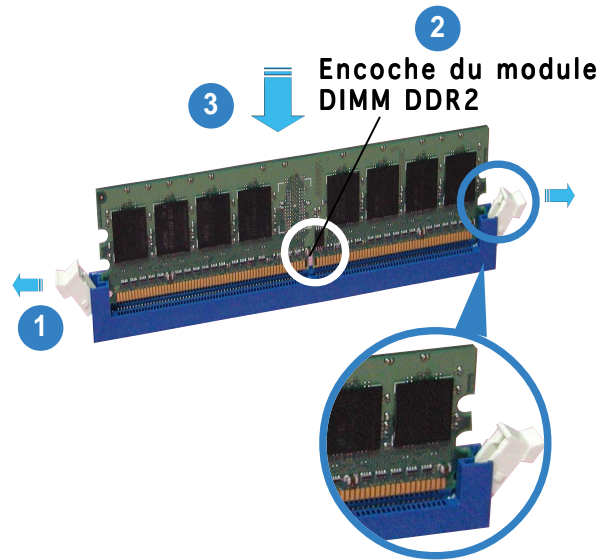

Clip de rétention déverrouillé



- Un DIMM DDR2 est doté d'une encoche, ce qui lui permet de ne pouvoir être inséré dans le socket que dans un seul sens. Ne forcez pas sur le module pour éviter de l'endommager.
- Les sockets DIMM DDR2 ne supportent pas les modules de DDR. N'ESSAYEZ PAS D'INSTALLER DE MODULE DDR DANS UN SOCKET POUR DDR2.

## 2.4.4 Enlever un module DIMM

Suivez ces étapes pour enlever un module DIMM.

1. Pressez en même temps les clips de rétention vers l'extérieur pour déverrouiller le module DIMM.



Soutenez le module avec vos doigts lorsque vous pressez sur les clips de rétention. Le module pourrait être endommagé s'il est éjecté avec trop de force.

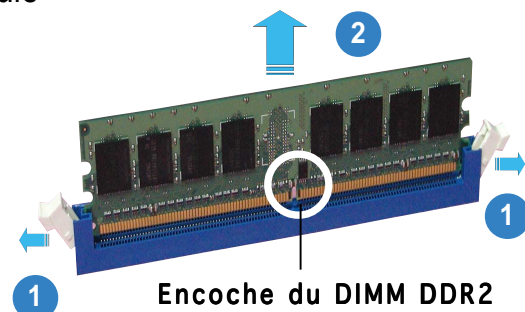

2. Enlevez le module DIMM du socket.

## 2.5 Slots d'extension

Plus tard, vous pourrez avoir besoin d'installer des cartes d'extension. La section suivante décrit les slots et les cartes d'extension supportées.



---

Assurez-vous de bien débrancher le câble d'alimentation avant d'ajouter ou de retirer des cartes d'extension. Ne pas le faire risquerait de vous blesser et d'endommager les composants de la carte mère.

---

### 2.5.1 Installer une carte d'extension

Pour installer une carte d'extension:

1. Avant d'installer la carte d'extension, lisez bien la documentation livrée avec cette dernière et procédez aux réglages matériels nécessaires pour accueillir cette carte.
2. Ouvrez le boîtier (si votre carte mère est montée dans un châssis).
3. Enlevez l'équerre correspondant au slot dans lequel vous désirez installer la carte. Conservez la vis.
4. Alignez le connecteur de la carte avec le slot et pressez fermement jusqu'à ce que la carte soit bien installée dans le slot.
5. Fixez la carte au châssis avec la vis que vous avez ôtée plus tôt.
6. Refermez le boîtier.

### 2.5.2 Configurer une carte d'extension

Après avoir installé la carte, configurez-la en ajustant les paramètres logiciels.

1. Allumez le système et procédez aux modifications de BIOS nécessaires, si besoin. Voir chapitre 4.
2. Assignez un IRQ à la carte. Reportez-vous aux tableaux de la page suivante.
3. Installez les pilotes de la carte d'extension.

## 2.5.3 Assignation des IRQ

### Assignation standard (P5GD2 Premium)

IRQ	Priorité	Fonction standard
0	1	Horloge système
1	2	Contrôleur clavier
2	-	Re-direction vers IRQ#9
3	11	Port Communications (COM2)*
4	12	Port Communications (COM1)*
5	13	IRQ holder for PCI steering*
6	14	Contrôleur disquettes
7	15	Port imprimante (LPT1)*
8	3	CMOS Système/Horloge temps réel
9	4	IRQ holder for PCI steering*
10	5	IRQ holder for PCI steering*
11	6	IRQ holder for PCI steering*
12	7	Port souris compatible PS/2*
13	8	Processeur données numériques
14	9	Canal IDE Primaire
15	10	Canal IDE Secondaire

\* Ces IRQs sont habituellement disponibles pour les périphériques ISA ou PCI.

### Assignation des IRQs pour cette carte mère (P5GD2 Premium)

	A	B	C	D	E	F	G	H
Slot PCI 2	—	—	—	—	partagé	partagé	partagé	partagé
Slot PCI 3	partagé	partagé	partagé	partagé	—	—	—	—
PCI E x1 slot 1	—	—	partagé	—	—	—	—	—
PCI E x1 slot 2	partagé	—	—	—	—	—	—	—
PCI E x1 slot 3	—	—	—	partagé	—	—	—	—
slot PCI E x16	partagé	—	—	—	—	—	—	—
Contrôleur USB embarqué 1	—	—	—	—	—	—	—	partagé
Contrôleur USB embarqué 2	—	—	—	partagé	—	—	—	—
Contrôleur USB embarqué 3	—	—	partagé	—	—	—	—	—
Contrôleur USB embarqué 4	partagé	—	—	—	—	—	—	—
Contrôleur USB 2.0 embarqué	—	—	—	—	—	—	—	partagé
LAN embarqué 1	—	partagé	—	—	—	—	—	—
LAN embarqué 2	partagé	—	—	—	—	—	—	—
Audio Azalia embarquée	partagé	—	—	—	—	—	—	—
SATA RAID PCI embarqué (SI)	—	—	—	—	—	—	partagé	—
RAID PCI IDE embarqué (ITE)	—	—	—	—	—	—	—	partagé
Wireless LAN embarqué	—	—	—	—	partagé	—	—	—
PCI 1394b embarqué	—	—	—	—	—	partagé	—	—



Lors de l'utilisation de cartes PCI sur des slots partagés, assurez-vous que les pilotes supportent bien la fonction "Share IRQ" (partage d'IRQ) ou que la carte n'a pas besoin d'assignation d'IRQ. Sinon, des conflits pourraient survenir entre les deux groupes PCI rendant le système instable et la carte inopérante.

## Assignation standard (P5GD2 Deluxe)

IRQ	Priorité	Fonction standard
0	1	Horloge système
1	2	Contrôleur clavier
2	-	Re-direction vers IRQ#9
3	11	Port Communications (COM2)*
4	12	Port Communications (COM1)*
5	13	IRQ holder for PCI steering*
6	14	Contrôleur disquettes
7	15	Port imprimante (LPT1)*
8	3	CMOS Système/Horloge temps réel
9	4	IRQ holder for PCI steering*
10	5	IRQ holder for PCI steering*
11	6	IRQ holder for PCI steering*
12	7	Port souris compatible PS/2*
13	8	Processeur données numériques
14	9	Canal IDE Primaire
15	10	Canal IDE Secondaire

\* Ces IRQs sont habituellement disponibles pour les périphériques ISA ou PCI.

## Assignation des IRQs pour cette carte mère (P5GD2 Deluxe)

	A	B	C	D	E	F	G	H
Slot PCI 2	—	—	—	—	partagé	partagé	partagé	partagé
Slot PCI 3	partagé	partagé	partagé	partagé	—	—	—	—
PCI E x1 slot 1	—	—	partagé	—	—	—	—	—
PCI E x1 slot 2	partagé	—	—	—	—	—	—	—
PCI E x1 slot 3	—	—	—	partagé	—	—	—	—
PCI E x16 slot	partagé	—	—	—	—	—	—	—
Contrôleur USB embarqué 1	—	—	—	—	—	—	—	partagé
Contrôleur USB embarqué 2	—	—	—	partagé	—	—	—	—
Contrôleur USB embarqué 3	—	—	partagé	—	—	—	—	—
Contrôleur USB embarqué 4	partagé	—	—	—	—	—	—	—
Contrôleur USB 2.0 embarqué	—	—	—	—	—	—	—	partagé
LAN embarqué1	—	partagé	—	—	—	—	—	—
Audio Azalia embarquée	partagé	—	—	—	—	—	—	—
SATA RAID PCI embarqué (SI)	—	—	—	—	—	—	partagé	—
RAID PCI IDE embarqué (ITE)	—	—	—	—	—	—	—	partagé
Wireless LAN embarqué	—	—	—	—	partagé	—	—	—



Lors de l'utilisation de cartes PCI sur des slots partagés, assurez-vous que les pilotes supportent bien la fonction "Share IRQ" (partage d'IRQ) ou que la carte n'a pas besoin d'assignation d'IRQ. Sinon, des conflits pourraient survenir entre les deux groupes PCI rendant le système instable et la carte inopérante.

## Assignation standard (P5GD2)

IRQ	Priority	Standard Function
0	1	Horloge système
1	2	Contrôleur clavier
2	-	Re-direction vers IRQ#9
3	11	Port Communications (COM2)*
4	12	Port Communications (COM1)*
5	13	IRQ holder for PCI steering*
6	14	Contrôleur disquettes
7	15	Port imprimante (LPT1)*
8	3	CMOS Système/Horloge temps réel
9	4	IRQ holder for PCI steering*
10	5	IRQ holder for PCI steering*
11	6	IRQ holder for PCI steering*
12	7	Port souris compatible PS/2*
13	8	Processeur données numériques
14	9	Canal IDE Primaire
15	10	Canal IDE Secondaire

\* Ces IRQs sont habituellement disponibles pour les périphériques ISA ou PCI.

## Assignation des IRQs pour cette carte mère (P5GD2)

	A	B	C	D	E	F	G	H
Slot PCI 2	—	—	—	—	partagé	partagé	partagé	partagé
Slot PCI 3	partagé	partagé	partagé	partagé	—	—	—	—
PCI E x1 slot 1	—	—	partagé	—	—	—	—	—
PCI E x1 slot 2	partagé	—	—	—	—	—	—	—
PCI E x1 slot 3	—	—	—	partagé	—	—	—	—
PCI E x16 slot	partagé	—	—	—	—	—	—	—
Contrôleur USB embarqué 1	—	—	—	—	—	—	—	partagé
Contrôleur USB embarqué 2	—	—	—	partagé	—	—	—	—
Contrôleur USB embarqué 3	—	—	partagé	—	—	—	—	—
Contrôleur USB embarqué 4	partagé	—	—	—	—	—	—	—
Contrôleur USB 2.0 embarqué	—	—	—	—	—	—	—	partagé
LAN embarqué1	—	partagé	—	—	—	—	—	—
Audio Azalia embarquée	partagé	—	—	—	—	—	—	—
RAID PCI IDE embarqué (ITE)	—	—	—	—	—	—	—	partagé



Lors de l'utilisation de cartes PCI sur des slots partagés, assurez-vous que les pilotes supportent bien la fonction "Share IRQ" (partage d'IRQ) ou que la carte n'a pas besoin d'assignation d'IRQ. Sinon, des conflits pourraient survenir entre les deux groupes PCI rendant le système instable et la carte inopérante.

## 2.5.4 Slots PCI

Les slots PCI supportent des cartes telles que les cartes réseau, SCSI, USB et toute autre carte conforme au standard PCI. L'illustration montre une carte réseau installée sur un port PCI.

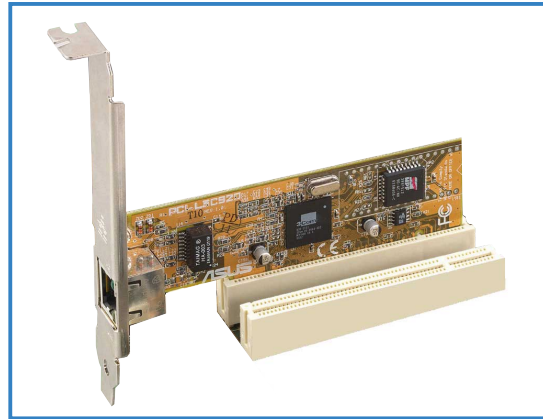

## 2.5.5 Slot PCI Express x16

Cette carte mère supporte une carte graphique PCI Express x16 conforme aux spécifications PCI Express. L'illustration montre une carte graphique installée dans le slot PCI Express x16.

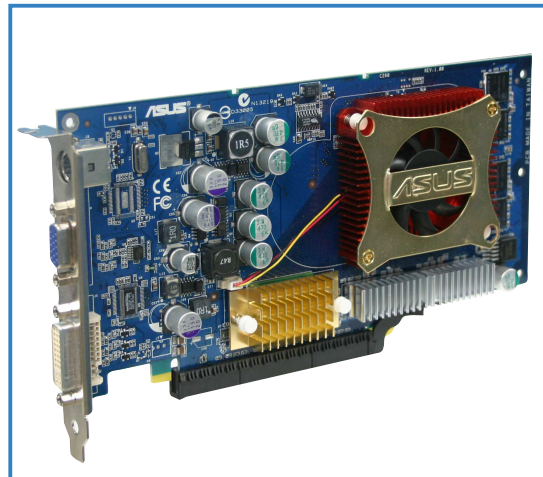

## 2.5.6 Slot PCI Express x1

Cette carte mère supporte des cartes réseau PCI Express x1, des cartes SCSI et toute autre carte conforme aux spécifications PCI Express. L'illustration montre une carte réseau installée sur un port PCI Express x1.

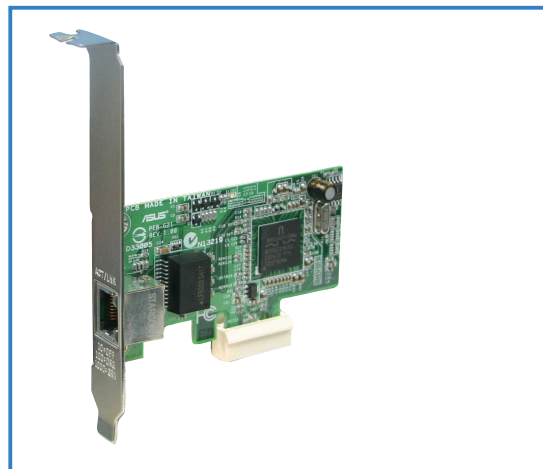

## 2.6 Jumpers

### 1. Clear RTC RAM (CLRTC1)

Ce jumper vous permet d'effacer la Real Time Clock (RTC) RAM du CMOS. Vous pouvez effacer les données date, heure et paramètres setup en effaçant les données de la CMOS RTC RAM. La pile bouton intégrée alimente les données de la RAM dans le CMOS, incluant les paramètres système tels que les mots de passe.

Pour effacer la RTC RAM:

1. Eteignez l'ordinateur et débranchez l'alimentation.
2. Retirez la pile.
3. Passez le jumper des pins 1-2 (default) aux pins 2-3. Maintenez le capuchon sur les pins 2-3 pendant 5~10 secondes, puis replacez-le sur les pins 1-2.
4. Remettez la pile.
5. Branchez l'alimentation et démarrez l'ordinateur.
6. Maintenez la touche <Del> enfoncée lors du boot et entrez dans le BIOS pour ré-entrer les données.



Sauf en cas d'effacement de la RTC RAM, ne bougez jamais le jumper des pins CLRTC de sa position par défaut. Enlever le jumper provoquerait une défaillance de boot.

EX:

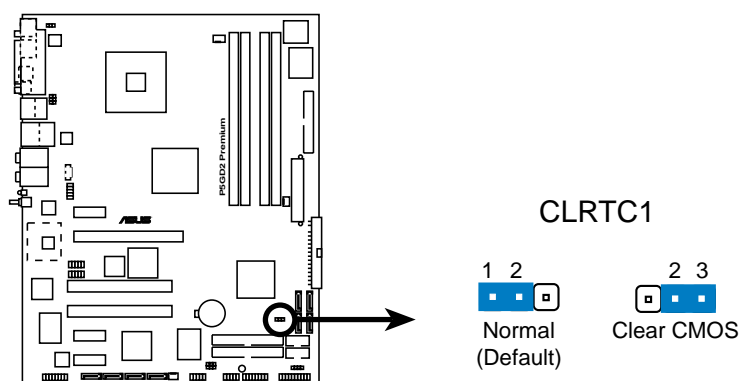

**P5GD2 Premium Clear RTC RAM**



Vous n'avez pas besoin d'effacer la RTC lorsque le système plante à cause d'un mauvais overclocking. Dans ce dernier cas, utilisez la fonction C.P.R. (CPU Parameter Recall). Eteignez et redémarrez le système afin que le BIOS puisse automatiquement récupérer ses valeurs par défaut.

## 2. USB device wake-up (3-pin USBPW12, USBPW34, USBPW56, USBPW78)

Passez ce jumper sur +5V pour sortir l'ordinateur du mode S1 (CPU stoppé, DRAM rafraîchie, système fonctionnant en mode basse consommation) en utilisant les périphériques USB connectés. Passez sur +5VSB pour sortir des modes S3 et S4 (CPU non alimenté, DRAM en rafraîchissement lent, alimentation en mode réduit).

Les jumpers USBPWR12 et USBPWR34 sont destinés aux ports USB arrières. Les jumpers USBPWR56 et USBPWR78 sont pour les connecteurs USB internes que vous pouvez relier à des ports USB additionnels.

EX:

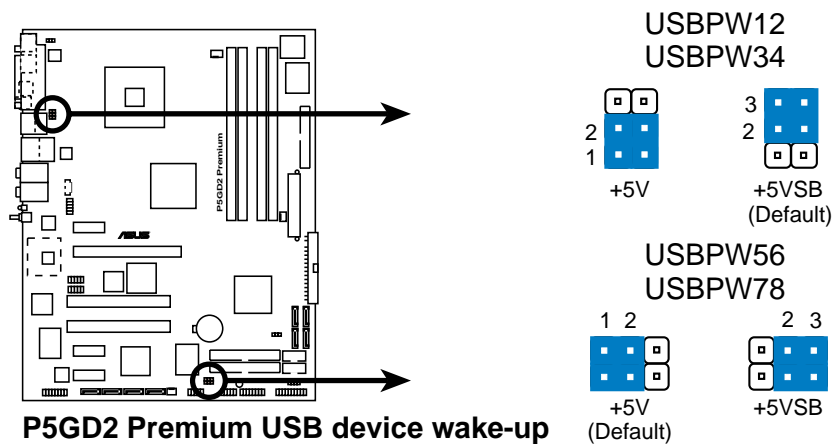

- La fonction USB device wake-up nécessite une alimentation capable de délivrer 500mA sur le +5VSB pour chaque port USB; sinon le système ne démarrerait pas.
- Le courant total consommé ne doit pas excéder la capacité de l'alimentation (+5VSB) que ce soit en condition normale ou en veille.



### 3. Keyboard power (3-pin KBPWR1)

Ce jumper vous permet d'activer ou de désactiver la fonction de réveil au clavier. Passez ce jumper sur les pins 2-3 (+5VSB) si vous voulez réveiller l'ordinateur lorsque vous pressez une touche du clavier (la barre d'espace par défaut). Cette fonction nécessite une alimentation ATX capable de délivrer au moins 1A sur le +5VSB, et un réglage du BIOS correspondant.

EX:

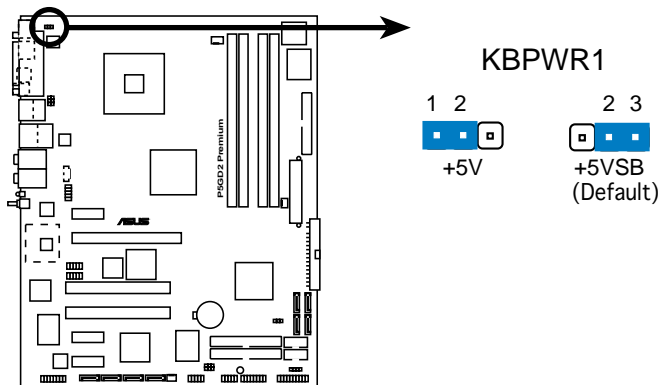

**P5GD2 Premium Keyboard power setting**

## 2.7 Connecteurs

### 2.7.1 Connecteurs arrières

#### P5GD2 Premium

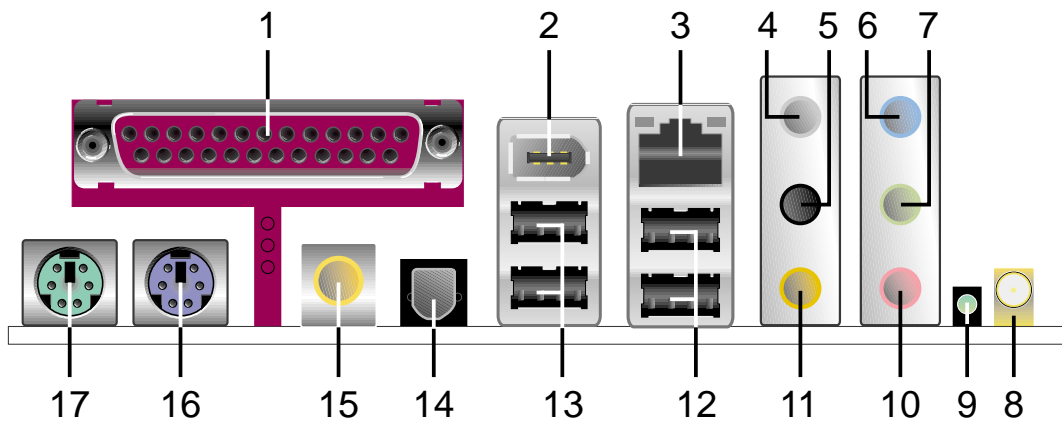

#### P5GD2 Deluxe

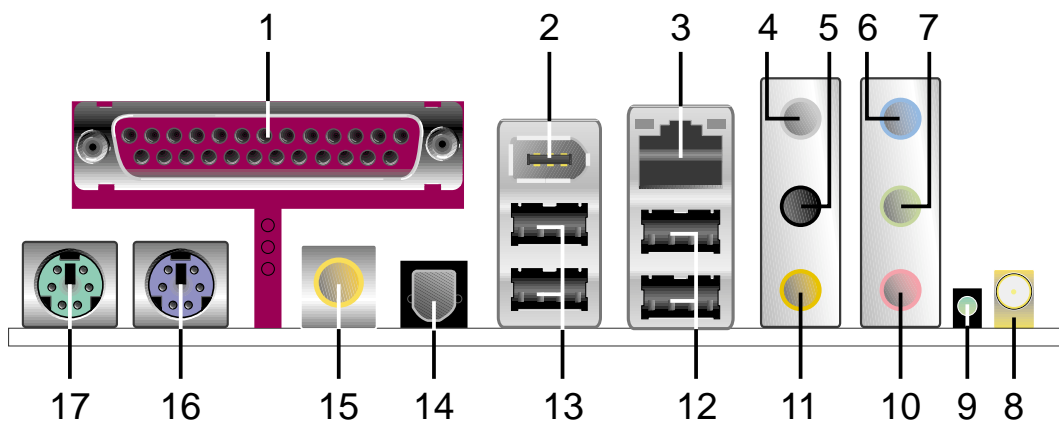

#### P5GD2

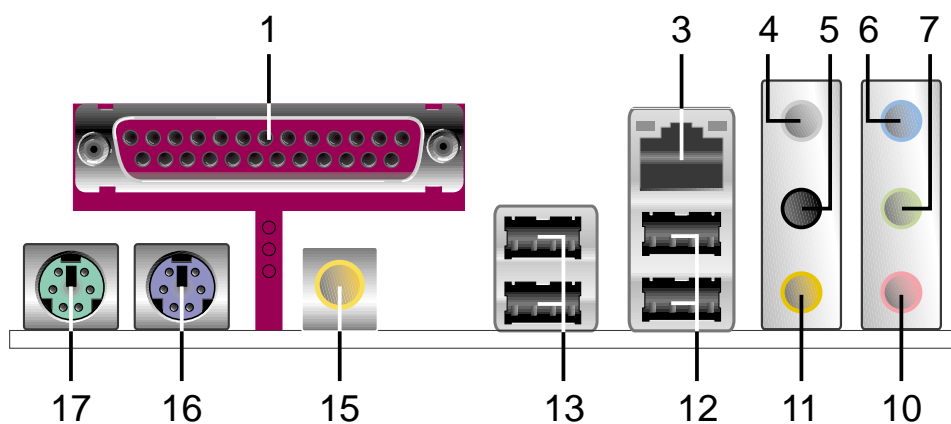

1. **Port parallèle.** ce port 25 broches sert à être relié à une imprimante parallèle, à un scanner ou à d'autres périphériques.
2. **Port IEEE 1394a.** ce port IEEE 1394 6 broches délivre une connectivité haute vitesse pour les périphériques audio-vidéo, des périphériques de stockage, des PC ou des périphériques portables. (Premium, Deluxe)
3. **Port LAN RJ-45.** ce port permet une connexion Gigabit vers un Local Area Network (LAN) via un hub réseau. Reportez-vous au tableau ci-dessous pour les indications des LEDs du port LAN.

### Indications des LEDs du port LAN

LED ACT/LINK		LED SPEED	
Statut	Description	Statut	Description
Eteint	Pas de lien	Eteint	Connexion 10 Mbps
Vert	Lié	Orange	Connexion 100 Mbps
Clignotant	Activité données	Vert	Connexion 1 Gbps

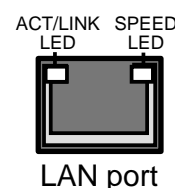

4. **Rear Speaker Out port (gris).** ce port accueille les haut-parleurs arrières dans une configuration audio 4, 6 ou 8 canaux.
5. **Side Speaker Out port (noir).** ce port accueille les haut parleurs latéraux en configuration 8 canaux.
6. **Line In port (bleu clair).** ce port accueille un lecteur de cassette, de CD, de DVD ou d'autres sources audio.
7. **Line Out port (vert).** ce port accueille un casque ou un haut parleur. En configuration 4,6 et 8 canaux, la fonction de ce port devient Front Speaker Out.



Reportez-vous au tableau de configuration audio à la page suivante pour une description de la fonction des ports audio en configuration 2,4,6 ou 8 canaux.

8. **Port antenne WiFi-g™.** ce port accueille l'antenne dipolaire optionnelle destinée à la solution embarquée ASUS WiFi-g™. (*Edition Wireless uniquement*)
9. **LED de transmission de donnée Wireless LAN.** cette LED verte **AIR** indique le statut de la transmission de données de l'adaptateur réseau sans fil embarqué. Reportez-vous au tableau ci-dessous pour les indications des LEDs. (*Edition Wireless Uniquement*)

### Indications de la LED Wireless LAN

Statut	Indication
<b>On</b>	Le WiFi-g™ embarqué est allumé mais n'a pas d'activité de données.
<b>Off</b>	Le WiFi-g™ embarqué est éteint.
<b>Flash</b>	Le WiFi-g™ embarqué est entrain de transmettre ou de recevoir des données.

**10. Port Microphone (rose).** ce port sert à accueillir un microphone.

**11. Port Center/Subwoofer (jaune orangé).** ce port accueille la centrale et le subwoofer (center/subwoofer).

### Configuration audio 2, 4, 6, ou 8 canaux

Port	casque 2 canaux	4 canaux	6 canaux	8 canaux
Bleu clair	Line In	Line In	Line In	Line In
Vert	Line Out	Front Speaker Out	Front Speaker Out	Front Speaker Out
Rose	Mic In	Mic In	Mic In	Mic In
Gris	•	Rear Speaker Out	Rear Speaker Out	Rear Speaker Out
Noir	•	•	•	Side Speaker Out
Jaune orangé	•	•	Center/Subwoofer	Center/Subwoofer

**12. Ports USB 2.0 3 et 4.** ces deux ports Universal Serial Bus (USB) 4 broches sont disponibles pour la connexion de périphériques USB 2.0.

**13. Ports USB 2.0 1 et 2.** ces deux ports Universal Serial Bus (USB) 4 broches sont disponibles pour la connexion de périphériques USB 2.0.

**14. Sortie S/PDIF optique.** ce port sert à être relié à un périphérique audio externe via un câble optique S/PDIF. **(Premium/Deluxe uniquement)**

**15. Sortie S/PDIF coaxiale.** ce port sert à être relié à un périphérique audio externe via un câble coaxial S/PDIF.

**16. Port clavier PS/2 (mauve).** ce port accueille un clavier PS/2.

**17. Port souris PS/2 (vert).** ce port accueille une souris PS/2.

## 2.7.2 Connecteurs internes

### 1. Connecteur pour lecteur de disquettes (34-1 pin FLOPPY)

Ce connecteur accueille le câble pour lecteur de disquette (FDD). Insérez un bout du câble dans le connecteur sur la carte mère, puis l'autre extrémité à l'arrière du lecteur de disquette.



La Pin 5 du connecteur a été enlevée pour empêcher une mauvaise connexion lors de l'utilisation d'un câble FDD dont la pin 5 est couverte.

EX:

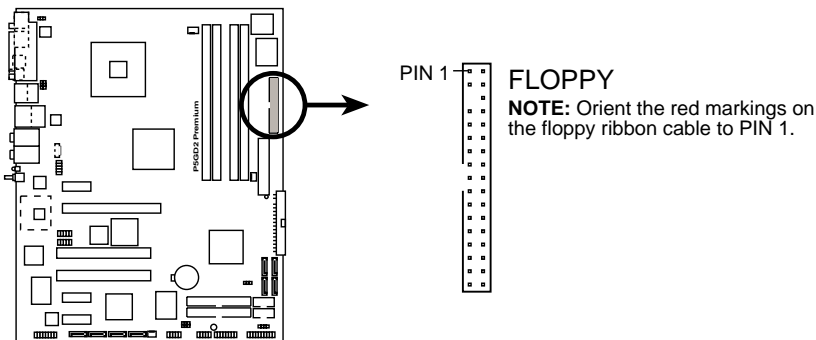

**P5GD2 Premium Floppy disk drive connector**

### 2. Connecteur Primary IDE (40-1 pin PRI\_IDE1)

Ce connecteur est destiné à un câble Ultra DMA 100/66. Le câble Ultra DMA 100/66 a trois connecteurs: un bleu pour le connecteur IDE primaire de la carte mère, un noir pour un périphérique IDE Ultra DMA 100/66 esclave (lecteur-graveur optique/disque dur), et un gris pour un périphérique IDE Ultra DMA 100/66 maître (disque dur). Si vous installez deux disques durs, vous devez configurer le second en esclave en positionnant les jumpers en conséquence. Reportez-vous à la documentation de votre disque dur pour plus d'informations sur le positionnement des jumpers.



- La Pin 20 du connecteur IDE est enlevée pour correspondre au trou bouché du connecteur du câble Ultra DMA. Ceci est destiné à vous empêcher de brancher le câble IDE dans le mauvais sens.
- Utilisez le câble IDE 80 conducteurs pour les périphériques IDE Ultra DMA 100/66.

EX:

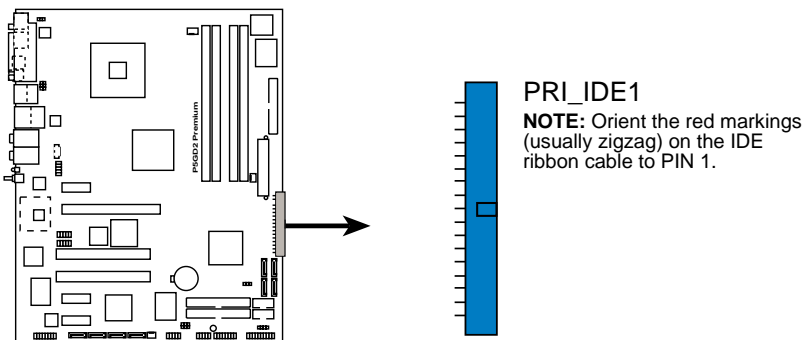

**P5GD2 Premium IDE connector**

### 3. Connecteurs IDE RAID (40-1 pin PRI\_RAID1 [red], SEC\_RAID1 [red])

Ces connecteurs sont destinés aux câbles Ultra ATA 133/100/66. Ils supportent jusqu'à quatre disques durs IDE qui peuvent être configurée en ensemble de disques (array) via le contrôleur IDE RAID embarqué. Reportez-vous au chapitre 5 pour plus de détails sur les configurations RAID.



Ces connecteurs sont en mode IDE par défaut. En mode IDE vous pouvez relier des périphériques IDE tels que des disques durs de boot ou de données ou des lecteurs optiques à ces connecteurs. Si vous voulez créer un ensemble IDE RAID en utilisant ces connecteurs, réglez l'élément **ITE8212F Contrôleur** dans le BIOS sur "RAID Mode". Voir section 4.4.6 pour plus de détails.

EX:

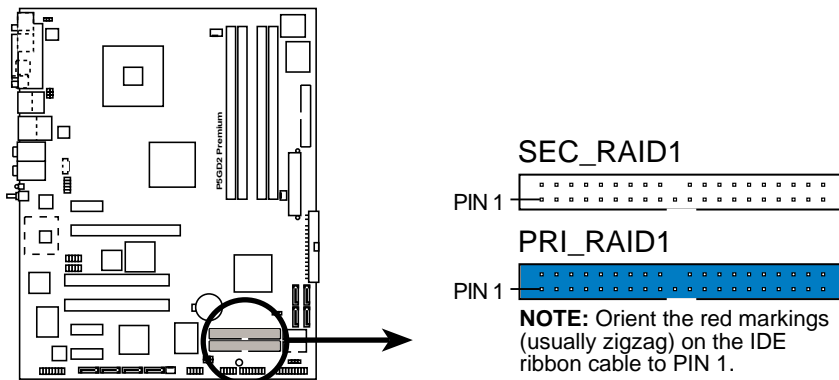

**P5GD2 Premium RAID connectors**



- Avant de créer un ensemble RAID utilisant des disques durs Ultra ATA, vérifiez que vous avez bien connecté le câble de signal Ultra ATA et installé les disques durs Ultra ATA 133/100/66.
- Le système assigne automatiquement la séquence de boot des périphériques ATAPI connectés aux connecteurs IDE RAID.
- L'ITE® 8212F supporte un maximum de 2 disques durs Ultra ATA. Vérifiez que vous passez bien les deux disques en configuration RAID 1.
- Avant de créer un ensemble RAID 1, vérifiez que vous avez bien réglé les disques durs en maître ou en esclave. Reportez-vous à la documentation livrée avec vos disques durs pour connaître la configuration de leurs jumpers.

#### 4. Connecteurs Serial ATA (7-pin SATA1 [Red], SATA2 [Red], SATA3 [Black], SATA4 [Black])

Ces connecteurs accueillent les câbles de signal Serial ATA pour disques durs Serial ATA.

Si vous avez installé des disques durs Serial ATA, vous pouvez créer une configuration RAID 0 ou RAID 1 en utilisant l'Intel® Matrix Storage Technology. Reportez-vous au chapitre 5 pour plus de détails sur les configurations Serial RAID.



Ces connecteurs sont en mode IDE standard par défaut. En mode IDE standard vous pouvez relier des périphériques S-ATA tels que des disques durs de boot ou de données ou des lecteurs optiques à ces connecteurs. Si vous voulez créer un ensemble IDE RAID en utilisant ces connecteurs, réglez l'élément **Configure SATA As** du BIOS sur RAID. Voir section 4.3.6 pour plus de détails.

EX:

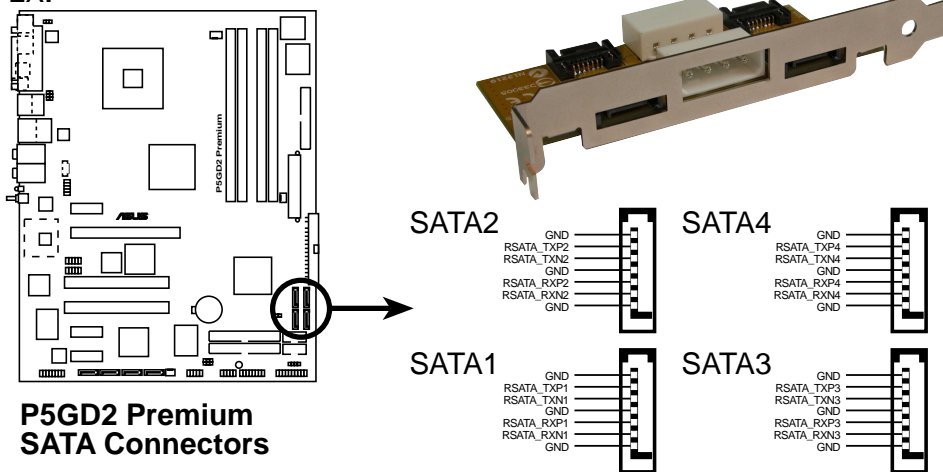

#### Notes importantes sur le Serial ATA

- Ces connecteurs supportent l'Intel® Matrix Storage Technology.
- La fonction Serial ATA RAID (RAID 0, RAID 1) n'est disponible que sous Windows® 2000/XP.
- Installez Windows® 2000 Service Pack 4 ou Windows® XP Service Pack1 lorsque vous utilisez du Serial ATA.
- N'utilisez que deux connecteurs Serial ATA RAID pour un ensemble RAID 0 ou RAID 1.
- Lors de l'utilisation des connecteurs Serial ATA en mode Standard IDE, branchez votre disque de boot Serial ATA sur le port maître (SATA1 et SATA2) pour supporter la fonction S3. Reportez-vous au tableau ci-dessous pour plus de détails.

#### Connecteurs Serial ATA Maître/Esclave

Connecteur	Réglage	Couleur	Utilisation
SATA1, SATA2	Maître	Rouge	Boot
SATA3, SATA4	Esclave	Noir	Données

## 5. Connecteurs Serial ATA RAID (7-pin SATA\_RAID1, SATA\_RAID2, SATA\_RAID3, SATA\_RAID4) (Premium/Deluxe uniquement)

Ces connecteurs sont destinés à accueillir des câbles de signal Serial ATA. Ils supportent jusqu'à quatre disques durs Serial ATA qui peuvent être configurés en un ensemble via le contrôleur embarqué SATA RAID. reportez-vous au chapitre 5 pour de plus amples informations sur les configurations Serial ATA RAID.



Ces connecteurs sont réglés en mode RAID par défaut. Si vous désirez connecter des disques Serial ATA de boot/données sur ces connecteurs, réglez l'élément **Silicon Image Controller** du BIOS sur **SATA Mode**. Voir section 4.4.6 pour plus de détails.

EX:

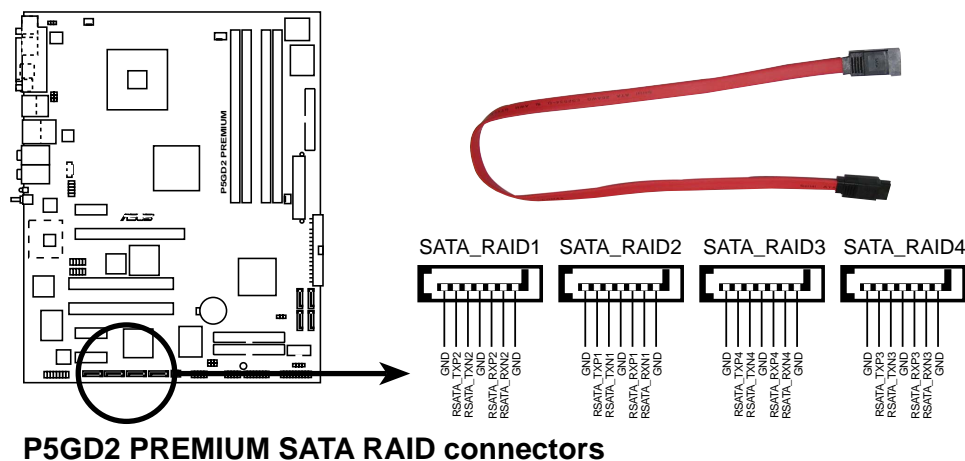

**P5GD2 PREMIUM SATA RAID connectors**



- Avant de créer une configuration RAID, vérifiez que vous avez bien connecté les câbles Serial ATA à ces connecteurs et que vous avez installé les disques durs Serial ATA; dans le cas contraire vous ne pourriez pas entrer dans l'utilitaire du Silicon Image RAID et dans le setup du BIOS Serial ATA lors du POST.
- Vous ne pouvez créer qu'une configuration RAID 5 et JBOD en utilisant le logiciel SATALink™ Serial ATA RAID Management. Voir section 5.2.2 pour plus de détails.
- Le pilote RAID 5 n'est pas certifié Windows Hardware Quality Labs (WHQL).
- Les quatre ports Serial ATA sont des ports maîtres. Vous pouvez installer un disque dur Serial ATA de boot sur n'importe lequel de ces ports.



## 6. Connecteurs CPU, Chassis, et Power fan (4-pin CPU\_FAN1, 3-pin PWR\_FAN1, 3-pin CHA\_FAN1, CHA\_FAN2)

Les connecteurs de ventilation supportent des ventilateurs de 350mA~2000mA (24 W max.) ou un total de 1A~3.48A (41.76 W max.) à +12V. Connectez le câble des ventilateurs aux connecteurs de ventilation de la carte mère, en vous assurant que le fil noir de chaque câble corresponde à la broche de terre du connecteur.



- N'oubliez pas de connecter les câbles des ventilateurs aux connecteurs de ventilation de la carte mère. Une trop faible circulation d'air dans le système risque d'endommager les composants de la carte mère. Ces connecteurs ne sont pas des jumpers ! N'Y PLACEZ PAS de capuchons de jumpers !
- La fonction ASUS Q-Fan2 est supportée en utilisant les connecteurs CPU Fan (CPU\_FAN1) et Chassis Fan 1 (CHA\_FAN1) uniquement.

EX:

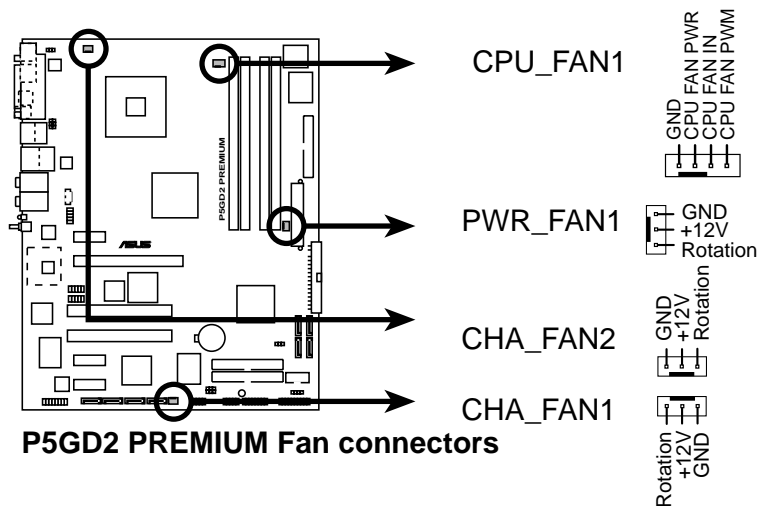

## 7. Connecteur Serial port (10-1 pin COM1)

Ce connecteur est destiné à un port série (COM). Connectez le câble du module port série puis installez le module sur un slot en ouvrant l'arrière du châssis.

EX:

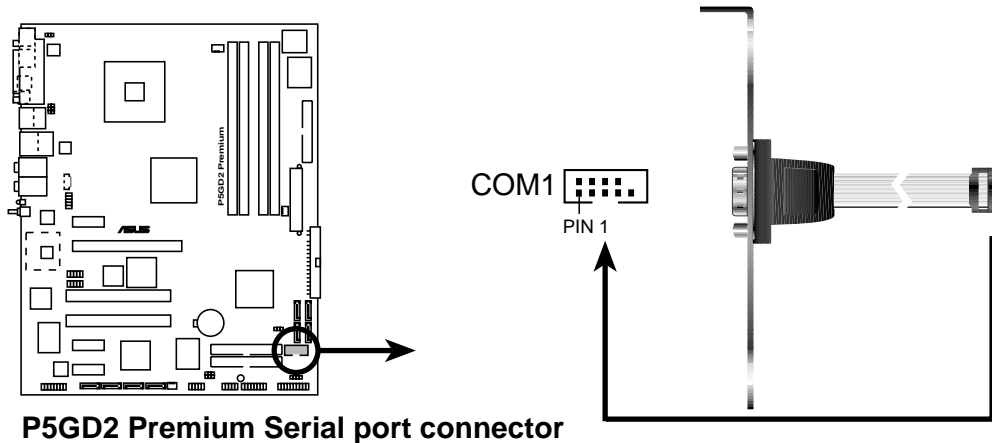

P5GD2 Premium Serial port connector

## 8. Connecteurs USB (10-1 pin USB56, USB78)

Ces connecteurs sont conçus pour quatre ports USB 2.0. Connectez le câble du module USB/GAME sur l'un de ces connecteurs puis installez le module sur un slot en ouvrant l'arrière du châssis. Ces ports USB sont conformes à la spécification USB 2.0 supportant des vitesses de connexion allant jusqu'à 480 Mbps.

EX:

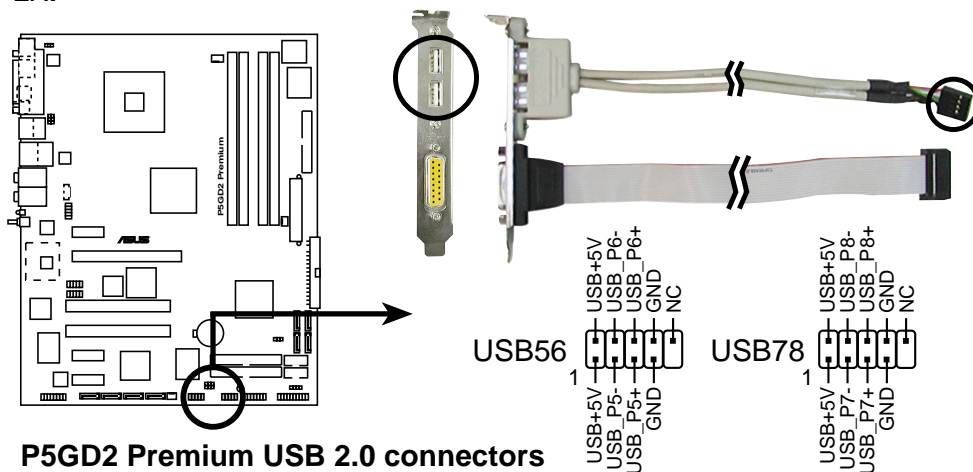

P5GD2 Premium USB 2.0 connectors



Ne connectez jamais un câble **1394** sur les connecteurs USB. Vous endommageriez la carte mère !

## 9. Connecteurs d'alimentation ATX (24-pin EATXPWR1, 4-pin ATX12V1)

Ces connecteurs sont destinés aux prises d'alimentation ATX. Les prises d'alimentation sont conçues pour ne pouvoir entrer dans ces connecteurs que dans un seul sens. Trouvez le bon sens et pressez jusqu'à ce que la prise soit bien en place.



- L'utilisation d'une alimentation ATX 12 V conforme à la spécification 2.0 et délivrant un minimum de 350 W est recommandé. Une alimentation dotée d'un connecteur 24 broches est recommandée.
- N'oubliez pas de connecter la prise ATX +12 V 4 broches sinon le système ne booterait pas.
- Une alimentation plus puissante est recommandée lors de l'utilisation d'un système équipé de plus de périphériques consommant de l'énergie. En cas d'insuffisance d'alimentation le système risque de devenir instable ou de ne plus démarrer.
- Les alimentations ATX 350 W 12 V conformes à la spécification 2.0 ont passé les tests d'alimentation requise par la carte mère avec la configuration suivante:

CPU	:	Intel® Pentium® 4 3.6 GHz
Mémoire	:	512 Mo DDR2 (x 4)
Carte graphique	:	PCI Express x16 Nvidia EN5900
Périphérique P-ATA	:	Disque dur IDE (x 2)
Périphérique S-ATA	:	Disque dur SATA
Disque optique	:	CD-ROM (x 2)
Périphérique SCSI	:	carte SCSI et disque dur SCSI

- Vous devez installer une alimentation délivrant une puissance plus importante si vous comptez installer des périphériques additionnels.

EX:

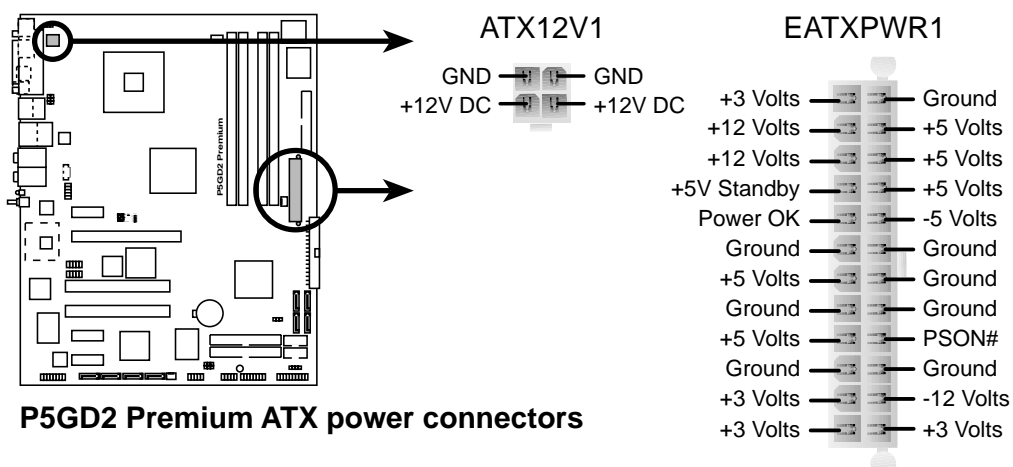

## 10. Connecteur audio pour lecteur optique (4-pin CD)

Ce connecteur sert au câble audio 4 broches qui se relie au connecteur audio situé à l'arrière des lecteurs/graveurs optiques.

EX:

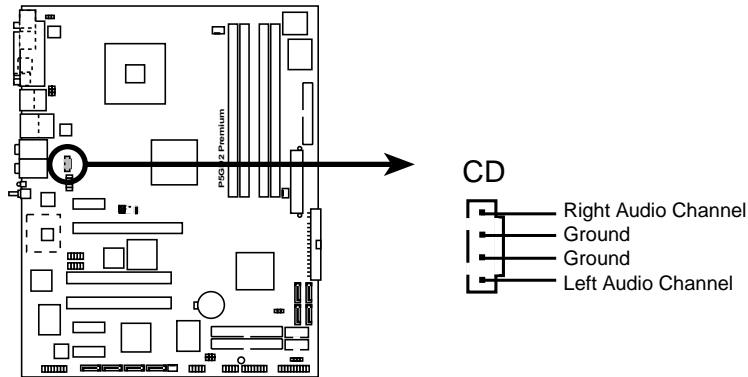

**P5GD2 Premium CD audio connector**

## 11. Connecteur port GAME/MIDI (16-1 pin GAME1)

Ce connecteur est destiné au port GAME/MIDI. Connectez le câble du module USB/GAME à ce connecteur, puis installez le module sur une ouverture de slot à l'arrière du châssis. Le port GAME/MIDI sert à connecter un joystick ou un gamepad pour jouer à des jeux, et des périphériques MIDI pour jouer ou éditer de la musique.

EX:

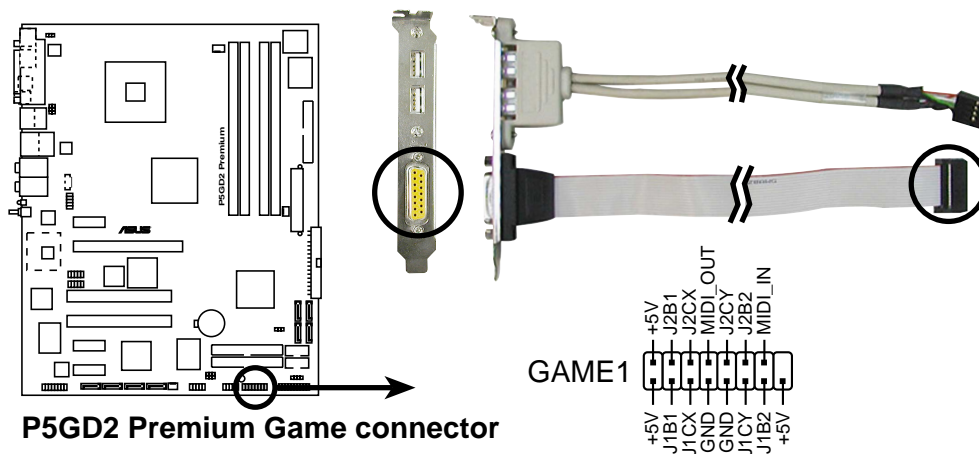

**P5GD2 Premium Game connector**

## 12. Connecteurs IEEE 1394

(10-1 pin IE1394B\_1, IE1394B\_2 [Purple]) (Premium uniquement)

Ces connecteurs servent aux ports IEEE 1394b. Connectez le câble du module IEEE 1394 à ce connecteur puis installez le module sur l'arrière du châssis.

EX:

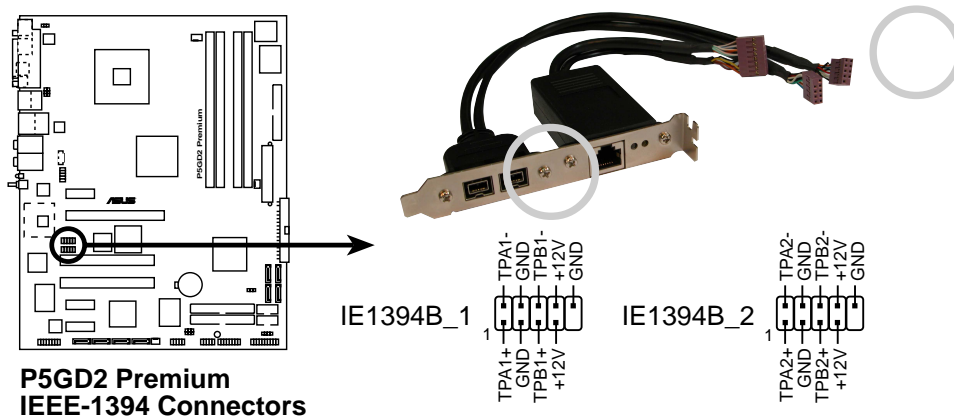

Ne connectez jamais un câble USB aux connecteurs IEEE 1394b. Le faire risque d'endommager la carte mère !



- Vous pouvez connecter un module optionnel 10-1 pins IEEE 1394a à ces connecteurs.
- Lors de l'utilisation de caméscopes DV IEEE 1394a, la vitesse de transfert tombe à 100 Mbps à cause des limitations du driver IEEE 1394b. Reportez-vous à la section 5.3 pour plus de détails.

## 13. Connecteur port Gigabit LAN (16-pin LAN2) (Premium uniquement)

Ce connecteur sert à accueillir un port Gigabit LAN (RJ-45). Connectez le câble du module port LAN (RJ-45) à ce connecteur puis installez le module sur l'arrière du boîtier. Le port Gigabit LAN (RJ-45) permet la connexion aux réseaux locaux 1 Gbps.

EX:

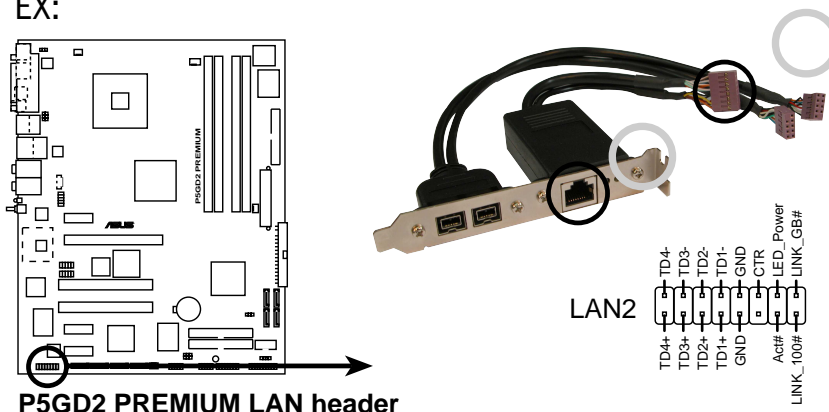

## 14. Connecteur Chassis intrusion (4-1 pin CHASSIS1)

Ce connecteur est fait pour un mécanisme de détection des intrusions monté sur châssis. Connectez le mécanisme de détection à ce connecteur. Celui-ci enverra un signal à ce connecteur en cas d'extraction ou de placement d'un composant dans le boîtier. Le signal est ensuite généré comme évènement d'intrusion châssis.

Par défaut, les broches nommées "Chassis Signal" et "Ground" sont couvertes d'un capuchon à jumper. N'enlevez ces capuchons que si vous voulez utiliser la fonction de détection des intrusions.

EX:

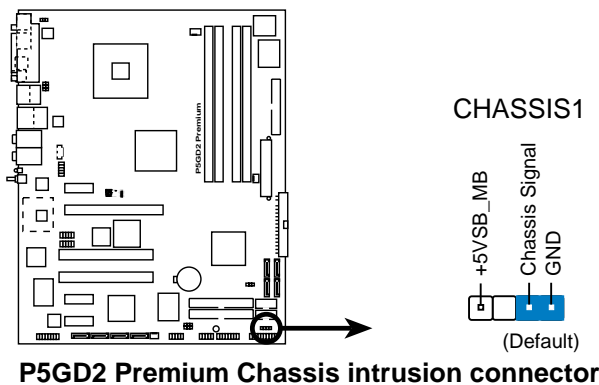

## 14. Connecteur Front panel audio (10-1 pin AAFP)

Ce connecteur sert à un module d'E/S audio en façade supportant soit le standard HD Audio soit l'AC '97. Connectez le câble du module d'E/S à ce connecteur.

EX:

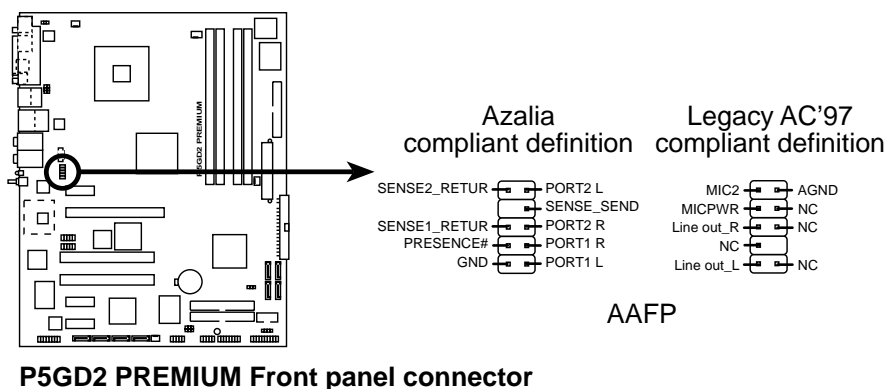

- Utilisez un châssis doté d'un module d'E/S audio haute définition en façade si vous voulez utiliser les fonctions HD audio.
- Par défaut, ce connecteur est configuré sur "legacy AC'97 audio". Si vous voulez utiliser les fonctions High-Definition (Azalia), réglez l'élément **Front Panel Support Type** du BIOS sur Azalia. Voir page 4-26.

## 16. Connecteur System Panel (20-pin PANEL1)

Ce connecteur supporte plusieurs fonctions présentes sur les boîtiers.

EX:

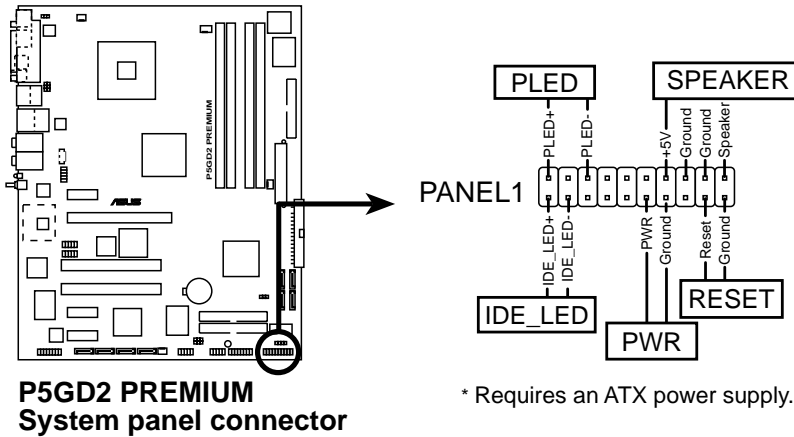

Le connecteur est doté de codes de couleurs pour une configuration plus facile. Reportez-vous à la description des connecteurs ci-dessous pour plus de détails.

- **System power LED (Vert / 3 broches PLED)**  
Ce connecteur 3 broches sert pour la LED d'alimentation système. Connectez le câble "power LED" du boîtier sur ce connecteur. La LED d'alimentation système s'allume lorsque vous allumez le système et clignote lorsqu'il est en veille.
- **Hard disk drive activity (Rouge / 2 broches IDE\_LED)**  
Ce connecteur 2 broches sert à la LED HDD Activity (activité du disque dur). Reliez le câble HDD Activity LED à ce connecteur. La LED IDE s'allume ou clignote lorsque des données sont lues ou écrites sur le disque dur.
- **System warning speaker (Orange / 4 broches SPEAKER)**  
Ce connecteur 4 broches sert au petit haut-parleur d'alerte du boîtier. Ce petit haut-parleur vous permet d'entendre les bips d'alerte système.
- **Power/Soft-off button (Jaune / 2 broches PWR)**  
Ce connecteur sert au bouton d'alimentation du système. Appuyer sur le bouton d'alimentation (power) allume le système ou passe le système en mode VEILLE ou SOFT-OFF en fonction des réglages du BIOS. Presser le bouton d'alimentation pendant plus de quatre secondes lorsque le système est allumé éteint le système.
- **Reset button (Bleu / 2 broches RESET)**  
Ce connecteur 2 broches est destiné au bouton "reset" du boîtier. Il sert à redémarrer le système sans l'éteindre.





Ce chapitre décrit la séquence de démarrage, les messages vocaux du POST, et les différentes façons d'éteindre le système.

# Démarrer **3**

## Sommaire du chapitre

3.1	Démarrer pour la première fois .....	3-1
3.2	Eteindre l'ordinateur .....	3-2
3.3	ASUS POST Reporter™ (Premium/Deluxe only) .....	3-3

## 3.1 Démarrer pour la première fois

1. Après avoir effectué tous les branchements, refermez le boîtier.
2. Assurez-vous que tous les commutateurs sont éteints.
3. Connectez le câble d'alimentation au connecteur d'alimentation à l'arrière du boîtier
4. Connectez l'autre extrémité du câble d'alimentation à une prise de courant équipée d'une protection contre les surtensions.
5. Allumez l'ordinateur en suivant cet ordre:
  - a. Moniteur
  - b. Périphériques SCSI externes (en commençant par le dernier sur la chaîne)
  - c. Alimentation système
6. Après avoir démarré, La LED d'alimentation sur la face avant du boîtier s'allume. Pour les alimentations ATX, La LED Système s'allume lorsque vous pressez l'interrupteur d'alimentation ATX. Si votre moniteur est compatible avec les standards "non polluants" ou s'il possède une fonction d'économie d'énergie, la LED du moniteur peut s'allumer ou passer de la couleur orange à la couleur verte après l'allumage. Le système exécute alors les tests de démarrage (POST). Pendant ces tests, le BIOS envoie des bips ; ou bien envoie des messages additionnels sur l'écran. Si rien ne se produit dans les 30 secondes qui suivent l'allumage du système, le système peut avoir échoué un des tests de démarrage. Vérifiez le paramétrage des cavaliers et les connexions ou appelez l'assistance technique de votre revendeur.

### Bips AMI BIOS: codes

Description	Erreur
Un bip	Keyboard controller error Refresh Time error No master drive detected
Deux bips continus suivis de deux bips courts	Echec contrôleur de disquette
Deux bips continus suivis de quatre bips courts	Echec composant matériel

7. Au démarrage, maintenez enfoncée la touche <Suppr> pour entrer dans le BIOS. Suivez les instructions du chapitre 4

## **3.2 Eteindre l'ordinateur**

### **3.2.1 Utiliser la fonction d'extinction de l'OS**

Si vous utilisez Windows 98/98SE/ME/NT/2000, cliquez sur le bouton Eteindre..., vérifiez que l'option Eteindre **soit sélectionnée**, puis cliquez sur OK pour éteindre l'ordinateur. L'alimentation doit s'éteindre après que Windows soit fermé.

Sous Windows XP, cliquez sur le bouton Démarrer puis Arrêter l'ordinateur, puis cliquez sur arrêter pour éteindre l'ordinateur. L'alimentation doit s'éteindre une fois Windows fermé.

### **3.2.2 Utiliser l'interrupteur double fonction**

Lorsque le système fonctionne, presser l'interrupteur d'alimentation pendant moins de 4 secondes passe le système en mode "sleep" ou en mode "soft off" en fonction du paramétrage du BIOS. Presser le bouton pendant plus de 4 secondes passe le système en mode "soft off" quel que soit le réglage du BIOS. Voir section 4.5.

## 3.3 ASUS POST Reporter™ (Premium/Deluxe uniquement)

Cette carte mère inclut le contrôleur Winbond offrant la fonction ASUS POST Reporter™. Cette fonction vous donne des alertes et des messages vocaux pendant le POST afin de vous informer des événements système et de la situation du boot. En cas d'un échec durant le boot, vous pourrez entendre la cause spécifique du problème.

Vous pouvez personnaliser les messages du POST grâce au logiciel Winbond Voice Editor livré avec votre pack. Vous pouvez enregistrer vos propres messages et remplacer les messages par défaut.

### 3.3.1 Messages vocaux lors du POST

Ci-dessous figure la liste des messages par défaut du POST et leurs actions correspondantes:

POST Message	Action
No CPU installed	<ul style="list-style-type: none"><li>• Installez un processeur. Voir section 2.3.</li></ul>
System failed CPU test (Echec du test CPU)	<ul style="list-style-type: none"><li>• Vérifiez si le CPU est correctement installé.</li><li>• Vérifiez si le CPU Appelez l'assistance technique ASUS. Voir "Contacter ASUS".</li></ul>
System failed memory test (Echec du test mémoire)	<ul style="list-style-type: none"><li>• Installez des DIMM unbuffered 184-broches PC3200/2700/2100/1600 dans les connecteurs DIMM.</li><li>• Vérifiez si les modules DIMM sont bien en place dans leurs connecteurs.</li><li>• Assurez-vous que vos modules DIMM ne sont pas défectueux.</li><li>• Consultez le chapitre "2.5 Mémoire système" pour les instructions sur l'installation d'un DIMM.</li></ul>
System failed VGA test (Echec du test VGA)	<ul style="list-style-type: none"><li>• Installez une carte VGA PCI dans un connecteur PCI, ou une carte AGP dans le slot AGP.</li><li>• Assurez-vous que votre carte VGA/AGP n'est pas défectueuse.</li></ul>
System failed due to CPU (Echec pour cause d'overclocking processeur)	<ul style="list-style-type: none"><li>• Vérifiez vos paramètres CPU dans le BIOS et assurez-vous de n'avoir du choisi que les réglages recommandés.</li></ul>
No keyboard detected (Aucun clavier détecté)	<ul style="list-style-type: none"><li>• Vérifiez si votre clavier est bien connecté au connecteur PS/2 violet sur le panneau arrière.</li></ul>
No floppy disk detected (Aucun lecteur de disquette détecté)	<ul style="list-style-type: none"><li>• Assurez-vous que le lecteur de disquette est bien connecté à la carte mère.</li></ul>
No IDE hard disk detected (Aucun disque dur IDE détecté)	<ul style="list-style-type: none"><li>• Assurez-vous d'avoir connecté un disque dur IDE à l'un des connecteurs IDE de la carte mère.</li></ul>

POST Message	Action
CPU temperature too high (Température du CPU trop élevée)	<ul style="list-style-type: none"> <li>• Vérifiez si le ventilateur du CPU fonctionne correctement.</li> </ul>
CPU fan failed (Défaillance du ventilateur du processeur)	<ul style="list-style-type: none"> <li>• Vérifiez le ventilateur du CPU et assurez-vous qu'il se met bien en route après l'allumage du système.</li> </ul>
CPU voltage out of range (courant hors limites)	<ul style="list-style-type: none"> <li>• Vérifiez votre alimentation et assurez-vous qu'elle n'est pas défectueuse.</li> <li>• Appelez l'assistance technique ASUS. Voir "Contacter ASUS".</li> </ul>
Computer now booting from operating system (L'ordinateur charge le système d'exploitation)	<ul style="list-style-type: none"> <li>• Aucune action nécessaire</li> </ul>



---

Vous pouvez activer ou désactiver l'ASUS POST Reporter™ dans l'option **Speech Configuration** du BIOS. Voir section 4.4.8.

---

### 3.3.2 Winbond Voice Editor (Premium/Deluxe uniquement)

Le logiciel Winbond Voice Editor vous permet de personnaliser les messages vocaux du POST. Installez le logiciel depuis le menu "utilitez" du CD de support.



Pour éviter les conflits, n'exécutez pas Winbond Voice Editor en même temps que ASUS PC Probe.

#### Lancer l'éditeur vocal

Vous pouvez lancer le programme depuis le bureau de Windows® en cliquant sur **Démarrer > Tous les programmes > Winbond Voice Editor > Voice Editor**.

L'écran Winbond Voice Editor apparaît.

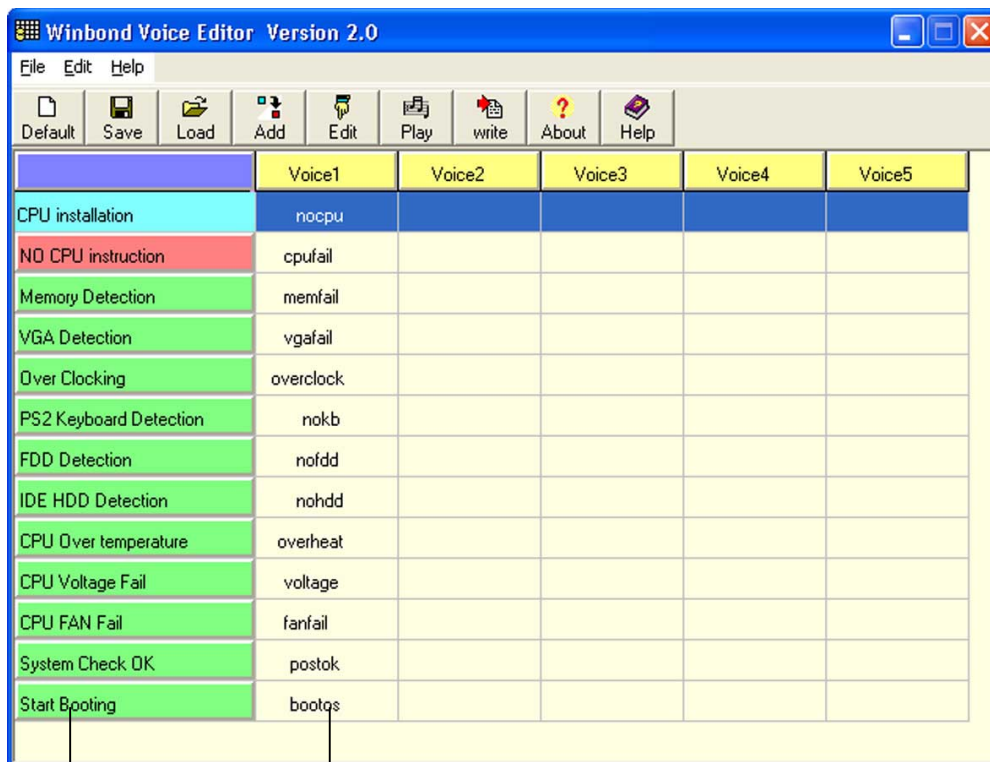

Evènements POST

Messages par défaut

#### Lire les fichiers wave par défaut

Pour lire les fichiers wave par défaut cliquez simplement sur un événement POST dans la partie gauche de l'écran puis cliquez sur le bouton Play.



La langue par défaut est l'Anglais.

## Changer la langue par défaut

Pour changer la langue par défaut:

1. Cliquez sur le bouton **Load** depuis la fenêtre principale de Voice Editor. Une fenêtre apparaît affichant les langues disponibles.

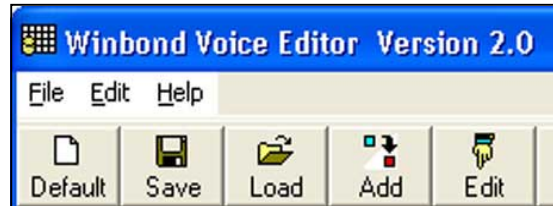

2. Choisissez la langue désirée puis cliquez sur **Open**.

Les messages de la langue choisie apparaissent dans la fenêtre principale de Voice Editor.

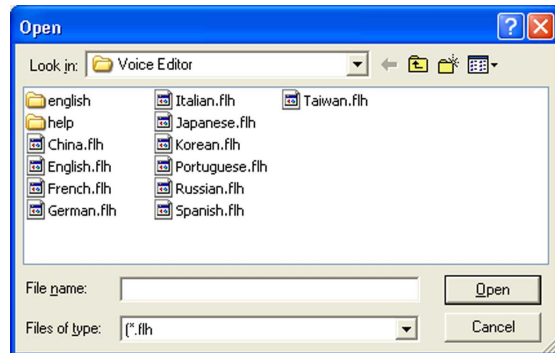

Tous les événements n'ont pas de messages correspondants à cause des contraintes de taille de fichier.

3. Cliquez sur le bouton **Write** dans la fenêtre principale de Voice Editor pour mettre l'EEPROM à jour.
4. Cliquez sur **Yes** pour confirmer.

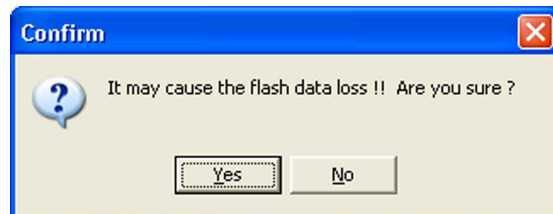

Au prochain boot de votre ordinateur, l'ASUS Post Reporter annoncera les messages dans la langue choisie.



## Personnaliser vos messages POST

L'application Voice Editor vous permet d'enregistrer vos propres messages POST si votre langue n'est pas incluse ou si vous voulez créer vos messages personnels.

Pour modifier les messages POST.

1. Lancez Voice Editor et notez la liste des événements POST dans la colonne la plus à gauche.
2. Préparez vos propres messages pour chaque événement.
3. Utilisez un logiciel d'enregistrement (par ex. Windows® Recorder) pour enregistrer vos messages, puis enregistrez-les sous forme de fichiers wave (.WAV).



- La taille totale de tous les fichiers compressés ne doit pas excéder 1Mbit, donc faites des messages aussi brefs que possibles.
- Pour créer de petits fichiers, enregistrez-les en basse qualité. Par exemple, utilisez une qualité mono 8-bit à 22Khz d'échantillonnage.
- Créez un fichier différent pour chaque fichier wave afin de les retrouver plus facilement.

4. Depuis l'écran de Voice Editor, cliquez sur le bouton **Add** pour afficher la fenêtre **Add Wave File**.
5. Copiez les fichiers wave que vous avez enregistré dans la base de données puis fermez la fenêtre une fois fini.

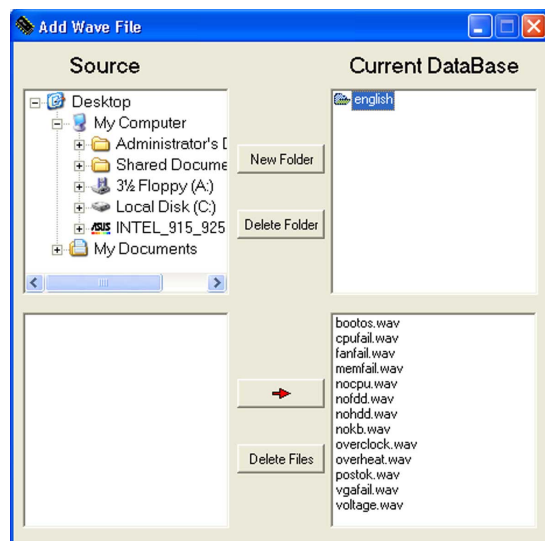

6. Choisissez un évènement POST dans le fenêtre principale de Voice Editor, puis cliquez sur le bouton **Edit**. La fenêtre **Event Sound Editor** apparaît.
7. Localisez votre fichier wave pour cet évènement puis cliquez sur la flèche à côté de Voice1. Le fichier apparaît à présent dans l'espace adjacent.
8. Cliquez sur **OK** pour retourner à la fenêtre principale de Voice Editor.
9. Recommencez les étapes 6 à 8 pour tous les évènements.
10. Une fois fini, cliquez sur **Save**. Une fenêtre apparaît vous demandant de sauvegarder votre configuration.
11. Tapez un nom de fichier avec une extension **.flh** puis cliquez sur **Save**.
12. Cliquez sur le bouton **Write (écrire)** pour compresser le fichier et pour le copier dans l'EEPROM.
13. Cliquez **Yes (oui)** dans la fenêtre de confirmation qui apparaît.

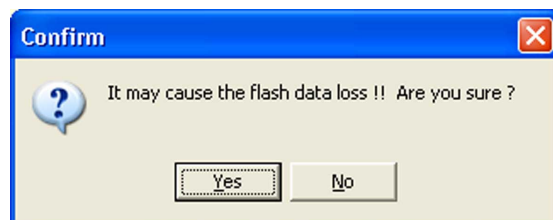
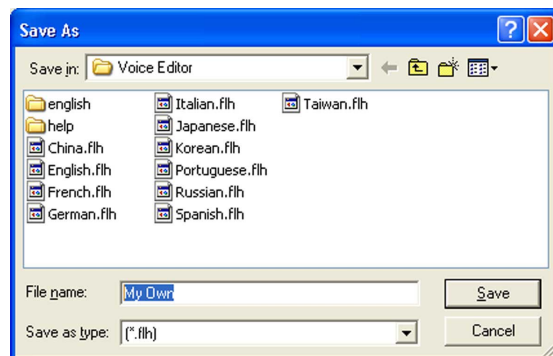

Si vous recevez un message d'erreur disant que le fichier excède la taille totale allouable, procédez à l'une ou à l'ensemble des manipulations suivantes:

- Raccourcissez vos messages.
- Abaissez la qualité d'enregistrement des fichiers wave.
- N'incluez pas des évènements rares ou mineurs tels que la détection du lecteur de disquette ou du disque dur, etc.

Ce chapitre vous explique comment changer les paramètres du système via les menus du Setup du BIOS. Une description des paramètres du BIOS est donnée.

# Le BIOS



## Sommaire du chapitre

4.1	Gérer et mettre à jour votre BIOS .....	4-1
4.2	BIOS setup program .....	4-11
4.3	Main Menu (menu principal) .....	4-14
4.4	Advanced menu (Menu avancé) .....	4-19
4.5	Power menu .....	4-31
4.6	Boot menu .....	4-36
4.7	Exit menu (Menu Sortie) .....	4-41

## 4.1 Gérer et mettre à jour votre BIOS

Les utilitaires suivants vous permettent de gérer et mettre à jour le Basic Input/Output System (BIOS).

1. **ASUS AFUDOS** (Mise à jour du BIOS en mode DOS via une disquette de boot.)
2. **ASUS CrashFree BIOS 2** (Mise à jour du BIOS via une disquette bootable ou le CD de support lorsque le BIOS est corrompu.)
3. **ASUS EZ Flash** (Mise à jour BIOS sous DOS en utilisant une disquette ou le CD de support.)
4. **ASUS Update** (Mise à jour du BIOS en environnement Windows®.)

Reportez-vous aux sections correspondantes pour plus de détails sur ces utilitaires.

DANS TOUS LES CAS, NE METTEZ A JOUR VOTRE BIOS QU'EN CAS DE REEL BESOIN.



---

Sauvez une copie du BIOS original de la carte mère sur une disquette bootable au cas où vous deviez restaurer le BIOS. Copiez le BIOS original en utilisant ASUS Update ou AFUDOS.

---

### 4.1.1 Créer une disquette bootable

1. Procédez selon l'une des méthodes suivantes pour créer une disquette bootable.

#### Sous DOS

- a. Insérez une disquette de 1.44 Mo dans le lecteur.
- b. Au prompt tapez: `format A:/S` puis pressez <Entrée>.

#### Sous Windows® XP

- a. Insérez une disquette de 1.44 Mo dans le lecteur.
- b. Cliquez sur Démarrer puis Poste de travail.
- c. Sélectionnez l'icône du lecteur de disquette.
- d. Cliquez sur Fichier puis choisissez Formater. Une fenêtre de formatage apparaît.
- e. Sous Windows™ XP, choisissez Créer une disquette de démarrage MS-DOS dans les options de formatage puis cliquez sur Formater.

### Sous Windows® 2000

Pour créer un ensemble de disquettes bootables sous Windows® 2000:

- a. Insérez une disquette formatée, haute densité 1.44 Mo dans le lecteur disquettes.
- b. Insérez le CD de Windows® 2000 dans le lecteur de CD.
- c. Cliquez sur **Démarrer**, puis **Exécuter**.
- d. Dans le champ tapez  
`D:\bootdisk\makeboot a:`  
en partant du principe que D: est votre lecteur optique.
- e. Pressez <Entrée>, puis suivez les instructions à l'écran pour continuer.

2. Copiez le BIOS original, ou le plus récent, sur la disquette bootable

## 4.1.2 AFUDOS

AFUDOS vous permet de mettre à jour le BIOS sous DOS en utilisant une disquette bootable contenant le BIOS à jour. Cet utilitaire vous permet aussi de copier le BIOS actuel afin d'en faire une sauvegarde si le BIOS est corrompu.

### Copier le BIOS actuel

Pour copier le BIOS actuel en utilisant AFUDOS:



- Vérifiez que la disquette ne soit pas protégée en écriture et contienne au moins 1.2 Mo d'espace libre pour sauvegarder le fichier.
- Les écrans de BIOS suivants sont présentés à titre d'exemple. Il se peut que vous n'ayez pas exactement les mêmes informations à l'écran.

1. Copiez AFUDOS (afudos.exe) du CD de support sur la disquette bootable créée plus tôt.
2. Démarrez en mode DOS puis au prompt tapez:

```
afudos /o[filename]
```

Où [filename] est un nom de fichier assigné par l'utilisateur de longueur inférieure à 8 caractères alpha-numériques pour le nom principal, et trois caractères pour l'extension.

```
A:\>afudos /oOLDBIOS1.ROM
```

nom principal      extension

3. Pressez <Entrée>. L'utilitaire copie le BIOS actuel vers la disquette.

```
A:\>afudos /oOLDBIOS1.ROM
AMI Firmware Update Utility - Version 1.19 (ASUS V2.07 (03.11.24BB))
Copyright (C) 2003 American Megatrends, Inc. All rights reserved.
  Reading flash ..... done
  Write to file ...ok
A:\>
```

L'utilitaire revient au prompt DOS après avoir copié le fichier BIOS.

## Mise à jour du BIOS

Pour mettre à jour le BIOS avec AFUDOS:

1. Visitez le site web ASUS ([www.asus.com](http://www.asus.com)) et téléchargez le fichier BIOS le plus récent pour votre carte mère. Enregistrez le BIOS sur une disquette bootable.



---

Ecrivez le nom du BIOS sur une feuille de papier. Vous devrez saisir le nom exact du BIOS au prompt DOS.

---

2. Copiez AFUDOS (afudos.exe) du CD de support sur la disquette bootable.
3. Bootez en mode DOS, puis au prompt tapez:

```
afudos /i[filename]
```

où [filename] est le nom du BIOS original ou du BIOS le plus récent présent sur la disquette.

```
A:\>afudos /iP5GD2.ROM
```

4. L'utilitaire lit le fichier et commence à mettre le BIOS à jour.

```
A:\>afudos /iP5GD2.ROM
AMI Firmware Update Utility - Version 1.19(ASUS V2.07(03.11.24BB))
Copyright (C) 2003 American Megatrends, Inc. All rights reserved.

WARNING!! Do not turn off power during flash BIOS
Reading file ..... done
Reading flash .... done

Advance Check.....
Erasing flash .... done
Writing flash .... 0x0008CC00 (9%)
```



---

N'éteignez pas le système et ne le réinitialisez pas lors de la mise à jour du BIOS pour éviter toute erreur de boot !

---

5. L'utilitaire revient au prompt DOS une fois la mise à jour du BIOS finie. Rebootez le système depuis le disque dur.

```
A:\>afudos /iP5GD2.ROM
AMI Firmware Update Utility - Version 1.19(ASUS V2.07(03.11.24BB))
Copyright (C) 2003 American Megatrends, Inc. All rights reserved.

WARNING!! Do not turn off power during flash BIOS
Reading file ..... done
Reading flash .... done

Advance Check.....
Erasing flash ..... done
Writing flash ..... done
Verifying flash ... done

Please restart your computer

A:\>
```



### 4.1.3 ASUS CrashFree BIOS 2

ASUS CrashFree BIOS 2 est un outil de récupération automatique qui permet de récupérer le fichier du BIOS lorsqu'il est défectueux ou qu'il est corrompu lors d'une mise à jour. Vous pouvez mettre à jour un BIOS corrompu en utilisant le CD de support de la carte mère ou la disquette qui contient le BIOS à jour.



- Préparez le CD de support de la carte mère ou la disquette contenant le BIOS mis à jour avant d'utiliser cet utilitaire.
- Vérifiez que vous avez bien renommé le fichier BIOS sur la disquette en **P5GD2.ROM**.

#### Récupérer le BIOS depuis une disquette

Pour récupérer le BIOS depuis une disquette:

1. Allumez le système.
2. Insérez la disquette contenant le BIOS original ou mis à jour dans son lecteur.
3. L'utilitaire affiche le message suivant et vérifie automatiquement la disquette à la recherche du fichier BIOS original ou mis à jour.

```
Bad BIOS checksum. Starting BIOS recovery...  
Checking for floppy...
```

Une fois trouvé, l'utilitaire lit le BIOS et commence à flasher le BIOS corrompu.

```
Bad BIOS checksum. Starting BIOS recovery...  
Checking for floppy...  
Floppy found!  
Reading file "P5GD2.ROM". Completed.  
Start flashing...
```



N'ÉTEIGNEZ PAS le système et ne le redémarrez pas lors de la mise à jour du BIOS ! Vous provoqueriez une défaillance de démarrage.

4. Redémarrez le système une fois que l'utilitaire a fini la mise à jour.

## Récupérer le BIOS depuis le CD de support

Pour récupérer le BIOS depuis le CD de support:

1. Enlevez toute disquette du lecteur de disquettes puis allumez le système.
2. Insérez le CD de support dans le lecteur de CD.
3. L'utilitaire affiche le message suivant et vérifie la présence du fichier BIOS sur la disquette.

```
Bad BIOS checksum. Starting BIOS recovery...  
Checking for floppy...
```

La disquette non trouvée, l'utilitaire ira automatiquement chercher le BIOS sur le lecteur. L'utilitaire commence alors à mettre à jour le BIOS.

```
Bad BIOS checksum. Starting BIOS recovery...  
Checking for floppy...  
Floppy not found!  
Checking for CD-ROM...  
CD-ROM found!  
Reading file "P5GD2.ROM". Completed.  
Start flashing...
```



---

N'ÉTEIGNEZ PAS le système et ne le redémarrez pas lors de la mise à jour du BIOS ! Vous provoqueriez une défaillance de démarrage.

---

4. Redémarrez le système une fois que l'utilitaire a fini la mise à jour.



---

Le fichier BIOS récupéré peut ne pas être le plus récent pour cette carte mère. Visitez le site web ASUS ([www.asus.com](http://www.asus.com)) pour télécharger le dernier fichier BIOS.

---

## 4.1.4 ASUS EZ Flash

ASUS EZ Flash vous permet de mettre à jour votre BIOS sans avoir besoin de booter sur une disquette bootable et d'utiliser à un utilitaire sous DOS. EZ Flash est intégré à la puce du BIOS et est accessible en pressant <Alt> + <F2> lors du Power-On Self Tests (POST).

Pour mettre à jour le BIOS en utilisant EZ Flash:

1. Visitez le site web ASUS ([www.asus.com](http://www.asus.com)) pour télécharger le dernier BIOS pour cette carte mère et renommez-le en **P5GD2.ROM**.
2. Enregistrez ce BIOS sur une disquette puis redémarrez le système.
3. Pressez <Alt> + <F2> lors du POST pour afficher l'écran suivant.

```
EZFlash starting BIOS update
Checking for floppy...
```

4. Insérez la disquette qui contient le fichier BIOS dans le lecteur de disquette. Lorsque le bon BIOS est trouvé, EZ Flash commence à mettre à jour le BIOS et redémarre automatiquement le système une fois le processus terminé.

```
EZFlash starting BIOS update
Checking for floppy...
Floppy found!
Reading file "P5GD2.rom". Completed.
Start erasing.....|
Start programming...|
Flashed successfully. Rebooting.
```



- N'ETEIGNEZ PAS le système et ne le redémarrez pas lors de la mise à jour du BIOS ! Vous provoqueriez une défaillance de démarrage.
- Un message d'erreur "Floppy not found!" apparaît si aucune disquette n'est trouvée. Un message d'erreur "P5GD2.ROM not found!" apparaît si le bon fichier BIOS n'est pas trouvé. Vérifiez que vous avez bien renommé le fichier BIOS en P5GD2.ROM.

## 4.1.5 ASUS Update

ASUS Update est un utilitaire qui vous permet de gérer, sauvegarder et mettre à jour le BIOS de la carte mère sous un environnement Windows®. ASUS Update permet de:

- Sauvegarder le BIOS en cours
- Télécharger le dernier BIOS depuis l'Internet
- Mettre à jour le BIOS depuis un fichier BIOS à jour
- Mettre à jour le BIOS depuis l'Internet, et
- Voir les informations de version du BIOS.

Cet utilitaire est disponible sur le CD de support livré avec la carte mère.



---

ASUS Update nécessite une connexion Internet via un réseau ou via un fournisseur d'accès.

---

## Installer ASUS Update

Pour installer ASUS Update:

1. Insérez le CD de support dans le lecteur CD. Le menu Drivers apparaît.
2. Cliquez sur l'onglet **Utilities**, puis choisissez **Install ASUS Update VX.XX.XX**. Voir page 5-3.
3. ASUS Update est installé sur votre système.



---

Quittez toutes les applications Windows® avant de mettre à jour le BIOS en utilisant cet utilitaire.

---

## Mise à jour du BIOS depuis l'Internet

To update the BIOS through the Internet:

1. Lancez l'utilitaire depuis Windows en cliquant sur **Démarrer > Programmes > ASUS > ASUSUpdate > ASUSUpdate.**

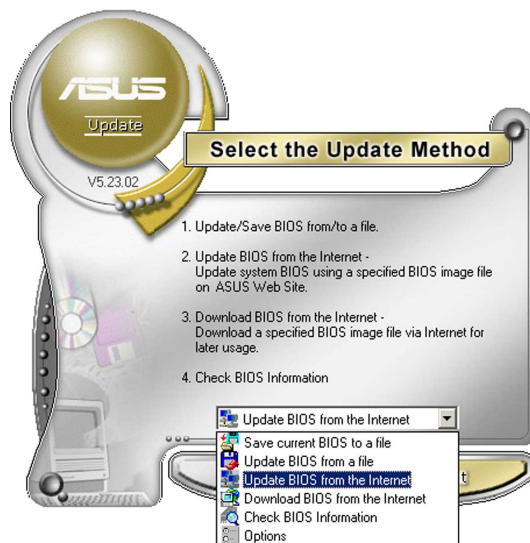
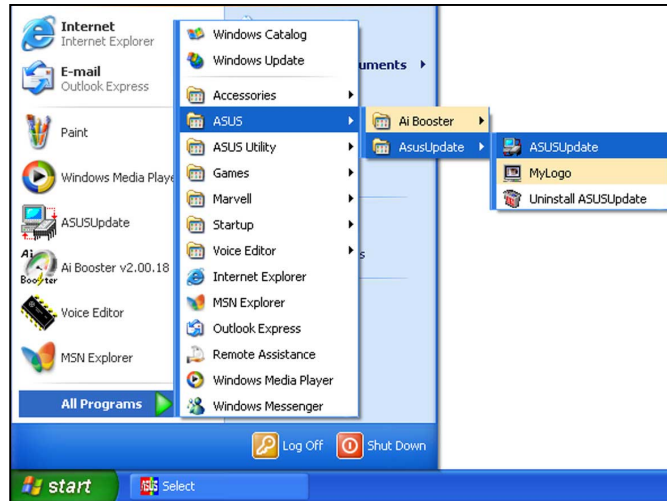

2. Choisissez **Update BIOS from the Internet** dans le menu puis cliquez sur **Next**.



3. Choisissez le site FTP ASUS le plus proche de chez vous ou cliquez sur **Auto Select**. Cliquez sur **Next**.

- Depuis le site FTP choisissez la version du BIOS à télécharger puis cliquez sur Next.
- Suivez les instructions à l'écran pour terminer la mise à jour.



ASUS Update est capable de se mettre à jour depuis l'Internet. Mettez toujours à jour l'utilitaire pour bénéficier de toutes ses fonctions.

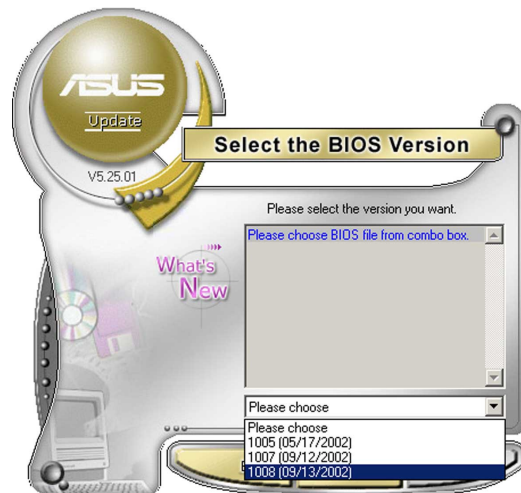

## Mise à jour du BIOS grâce à un fichier BIOS

### Pour effectuer cette mise à jour:

- Lancez ASUS Update depuis le bureau de Windows® en cliquant sur **Demarrer > Programmes > ASUS > ASUSUpdate > ASUSUpdate**.
- Choisissez **Update BIOS from a file** dans le menu déroulant puis cliquez sur **Next**.

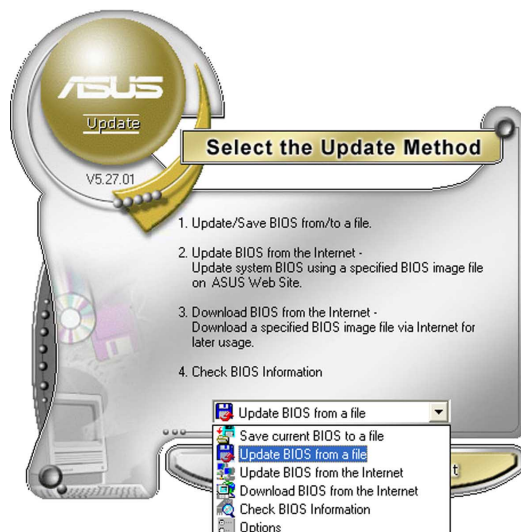

- Localisez le fichier BIOS puis cliquez sur **Save**.
- Suivez les instructions à l'écran pour terminer le processus de mise à jour.

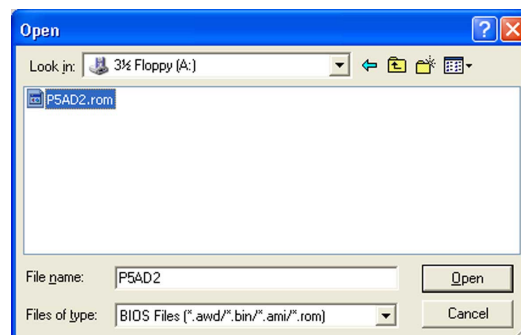

## 4.2 BIOS setup program

Cette carte mère dispose d'une EEPROM programmable que vous pouvez mettre à jour en utilisant l'utilitaire fourni décrit au chapitre "4.1 Gérer et mettre à jour votre BIOS."

Utilisez le Setup du BIOS lorsque vous installez la carte mère, lorsque vous voulez reconfigurer le système, ou lorsque vous y êtes invité par le message "Run Setup". Cette section vous explique comment configurer votre système avec cet utilitaire.

Même si vous n'êtes pas invité à entrer dans le BIOS, vous pouvez vouloir changer la configuration de votre ordinateur. Par exemple, il se peut que vous vouliez activer la fonction Mot de passe ou modifier les paramètres de la gestion de l'alimentation. Vous devez pour cela reconfigurer votre système en utilisant le Setup du BIOS de telle sorte que votre ordinateur prenne en compte ces modifications et les enregistre dans la mémoire CMOS RAM de FLASH ROM.

La FLASH ROM de la carte mère stocke l'utilitaire Setup. Lorsque vous démarrez l'ordinateur, le système vous offre la possibilité d'exécuter ce programme. Pressez <Suppr> durant le POST (Power-On Self Test) pour entrer dans le BIOS, sinon, le POST continue ses tests.

Si vous voulez entrer dans le BIOS après le POST, redémarrez le système en appuyant sur <Ctrl> + <Alt> + <Suppr>, ou en pressant le bouton de reset sur le boîtier. Vous pouvez aussi redémarrer en éteignant puis en rallumant le système. Mais choisissez cette méthode uniquement si les deux autres ont échoué.

Le Setup du BIOS a été conçu pour être le plus simple possible à utiliser. Il s'agit d'un programme composé de menus, ce qui signifie que vous pouvez vous déplacer dans les différents sous-menus et faire vos choix parmi les options prédéterminées.



- Les paramètres par défaut du BIOS de cette carte mère conviennent à la plupart des utilisations pour assurer des performances optimales. Si le système devient instable après avoir modifié un paramètre du BIOS, rechargez les paramètres par défaut pour retrouver compatibilité et stabilité. Choisissez **Load Default Settings** dans le menu Exit. Voir section 4.7.
- Les écrans de BIOS montrés dans cette section sont des exemples et peuvent ne pas être exactement les mêmes que ceux que vous aurez à l'écran.
- Visitez le site web ASUS ([www.asus.com](http://www.asus.com)) pour télécharger le BIOS le plus récent pour cette carte mère.

## 4.2.1 L'écran du BIOS

The screenshot shows the BIOS Setup Utility interface. At the top, a blue bar contains the title 'BIOS SETUP UTILITY' and five menu options: 'Main', 'Advanced', 'Power', 'Boot', and 'Exit'. The main area is divided into three columns. The left column, labeled 'Éléments du menu', lists 'System Time', 'System Date', 'Legacy Diskette A', and 'Language'. The middle column, labeled 'Barre de menu', lists 'Primary IDE Master', 'Primary IDE Slave', 'Secondary IDE Master', 'Secondary IDE Slave', 'Third IDE Master', 'Fourth IDE Master', 'IDE Configuration', and 'System Information'. The right column, labeled 'Champs de configuration', shows values for 'System Time' ([11:10:19]), 'System Date' ([Thu 03/27/2003]), 'Legacy Diskette A' ([1.44M, 3.5 in]), and 'Language' ([English]). A fourth column, labeled 'Aide générale', contains instructions: 'Use [ENTER], [TAB] or [SHIFT-TAB] to select a field.' and 'Use [+] or [-] to configure system time.' Below the main area, a blue bar contains the copyright notice '<C>Copyright 1985-2002, American Megatrends, Inc.'. At the bottom, two labels are present: 'Éléments de sous menu' pointing to the IDE Configuration option, and 'Touches de navigation' pointing to the navigation key list.

Éléments du menu	Barre de menu	Champs de configuration	Aide générale
System Time System Date Legacy Diskette A Language		[11:10:19] [Thu 03/27/2003] [1.44M, 3.5 in] [English]	Use [ENTER], [TAB] or [SHIFT-TAB] to select a field.  Use [+] or [-] to configure system time.
▶ Primary IDE Master ▶ Primary IDE Slave ▶ Secondary IDE Master ▶ Secondary IDE Slave ▶ Third IDE Master ▶ Fourth IDE Master ▶ IDE Configuration ▶ System Information		: [ST320413A] : [ASUS CD-S340] : [Not Detected] : [Not Detected] : [Not Detected] : [Not Detected]	← Select Screen ↑↓ Select Item +- Change Field Tab Select Field F1 General Help F10 Save and Exit ESC Exit

Éléments de sous menu

Touches de navigation

## 4.2.2 Barre de menu

En haut de l'écran se trouve une barre de menu avec les choix suivants:

- Main** pour modifier la configuration de base du système
- Advanced** pour activer ou modifier des fonctions avancées
- Power** Pour modifier la configuration advanced power management (APM)
- Boot** pour modifier la configuration de boot
- Exit** pour choisir les options de sortie et charger les paramètres par défaut

Pour accéder aux éléments de la barre de menu, pressez les flèches droite ou gauche sur le clavier jusqu'à ce que l'élément désiré soit surligné.

## 4.2.3 Touches de navigation

En bas à droite d'un écran de menu se trouvent les touches de navigation. Utilisez-les pour naviguer dans ce menu.



Ces touches peuvent varier d'un menu à l'autre.



## 4.2.4 Éléments de menu

L'élément surligné dans la barre de menu affiche les éléments spécifiques à ce menu. Par exemple, sélectionner **Main** affiche les éléments du menu principal.

Les autres éléments (Advanced, Power, Boot, et Exit) de la barre de menu ont leurs propres menus respectifs.

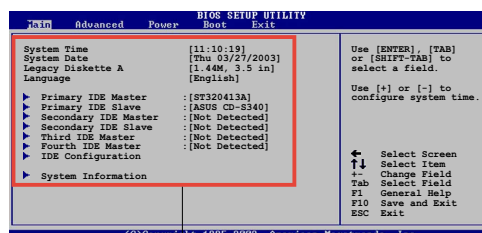

Éléments du menu principal

## 4.2.5 Éléments de sous-menu

Un élément avec un sous-menu est distingué par un triangle précédant l'élément. Pour afficher le sous-menu, choisissez l'élément et pressez Entrée.

## 4.2.6 Champs de configuration

Ces champs montrent les valeurs des éléments de menu. Si un élément est configurable par l'utilisateur, vous pourrez changer la valeur de cet élément. Vous ne pourrez pas sélectionner un élément qui n'est pas configurable par l'utilisateur.

Les champs configurables sont mis entre crochets et sont surlignés lorsque sélectionnés. Pour modifier la valeur d'un champs, sélectionnez-le et pressez sur Entrée pour afficher une liste d'options.

## 4.2.7 Fenêtre Pop-up

Choisissez un élément de menu puis pressez Entrée pour afficher une fenêtre portant les options de configuration pour cet élément

## 4.2.8 Barre de défilement

Une barre de défilement apparaît à droite de l'écran de menu lorsque tous les éléments ne peuvent être affichés en une fois à l'écran. Utilisez les flèches pour faire défiler.

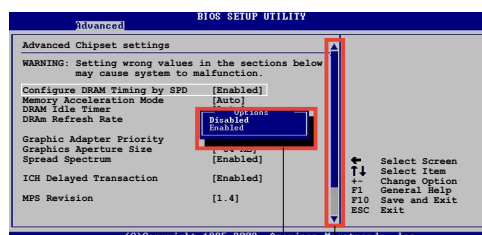

pop-up

Barre de défilement

## 4.2.9 Aide générale

En haut à droite de l'écran de menu se trouve une brève description de l'élément sélectionné.

## 4.3 Main Menu (menu principal)

Lorsque vous entrez dans le Setup, l'écran suivant apparaît



Reportez-vous à la section 4.2.1 pour plus d'informations sur l'écran de menus et sur la façon d'y naviguer.

```
BIOS SETUP UTILITY
Main  Advanced  Power  Boot  Exit

System Time           [11:51:19]
System Date           [Thu 05/07/2004]
Legacy Diskette A     [1.44M, 3.5 in]
Language               [English]

▶ Primary IDE Master   : [ST320413A]
▶ Primary IDE Slave   : [Not Detected]
▶ Third IDE Master     : [Not Detected]
▶ Third IDE Slave     : [Not Detected]
▶ Fourth IDE Master    : [Not Detected]
▶ Fourth IDE Slave    : [Not Detected]
▶ IDE Configuration

▶ System Information

↔ Select Screen
↑↓ Select Item
+- Change Option
F1 General Help
F10 Save and Exit
ESC Exit

v00.00 <C>Copyright 1985-2002, American Megatrends, Inc.
```

### 4.3.1 System Time [xx:xx:xxxx]

Réglez l'heure du système.

### 4.3.2 System Date [Day xx/xx/xxxx]

Réglez la date du système.

### 4.3.3 Legacy Diskette A [1.44M, 3.5 in.]

Détermine le type de lecteur de disquette installé. Les options de configuration sont: [Disabled] [360K, 5.25 in.] [1.2M , 5.25 in.] [720K , 3.5 in.] [1.44M, 3.5 in.] [2.88M, 3.5 in.]

### 4.3.4 Language [English]

Vous permet de choisir la langue du BIOS language . Options de configuration: [Français] [German] [English]

## 4.3.5 Primary, Third and Fourth IDE Master/Slave

En entrant dans le Setup, le BIOS détecte la présence des périphériques IDE. Il y a un sous menu distinct pour chaque périphérique IDE. Choisissez un élément et pressez sur entrée pour en afficher les informations.

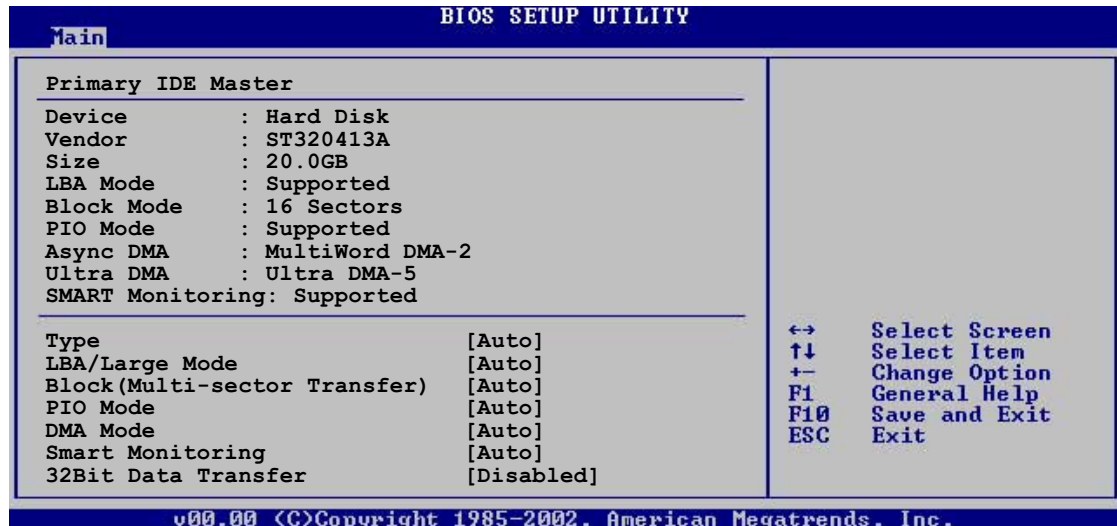

Les valeurs sises aux éléments grisés (Device, Vendor, Size, LBA Mode, Block Mode, PIO Mode, Async DMA, Ultra DMA, and SMART monitoring) sont auto-détectées par le BIOS et ne sont pas configurables.

### Type [Auto]

Sélectionne le type de disque IDE. Auto permet une sélection automatique du périphérique IDE approprié. Choisissez CDROM si vous configurez spécifiquement un lecteur CD-ROM. Choisissez ARMD (ATAPI Removable Media Device) si votre périphérique est un ZIP, LS-120, ou MO. Options de configuration: [Not Installed] [Auto] [CDROM] [ARMD]

### LBA/Large Mode [Auto]

Active ou désactive le mode LBA. Passer sur Auto autorise le mode LBA si le périphérique supporte ce mode, et si le périphérique n'était pas précédemment formaté avec le mode LBA désactivé. Options de configuration: [Disabled] [Auto]

### Block (Multi-sector Transfer) [Auto]

Active ou désactive les transferts multi-secteurs. Configuré sur Auto, les transferts de données vers et depuis le périphérique se feront plusieurs secteurs à la fois, si le périphérique supporte la fonction de transfert multi-secteurs. Sur [Disabled], les transferts de données vers et depuis le périphérique se feront secteur par secteur. Options de configuration: [Disabled] [Auto]

## PIO Mode [Auto]

Détermine le mode PIO.

Options de configuration: [Auto] [0] [1] [2] [3] [4]

## DMA Mode [Auto]

Détermine le mode DMA. Options de configuration: [Auto] [SWDMA0] [SWDMA1] [SWDMA2] [MWDMA0] [MWDMA1] [MWDMA2] [UDMA0] [UDMA1] [UDMA2] [UDMA3] [UDMA4] [UDMA5]

## SMART Monitoring [Auto]

Règle le Smart Monitoring, Analysis, and Reporting Technology. Options de configuration: [Auto] [Disabled] [Enabled]

## 32Bit Data Transfer [Disabled]

Active ou désactive les transferts de données 32 bit s.

Options de configuration: [Disabled] [Enabled]

## 4.3.6 IDE Configuration

Les éléments de ce menu vous permettent de modifier ou de régler les configurations des périphériques IDE installés dans le système. Choisissez un élément et pressez <Entrée> si vous voulez le configurer.

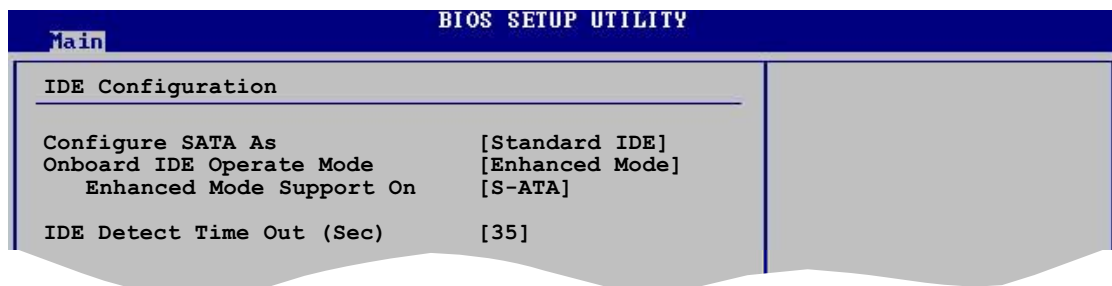

### Configure SATA As [Standard IDE]

Détermine la configuration Serial ATA .

L'AHCI permet au driver de stockage embarqué d'activer des fonctions avancées pour le Serial ATA qui accroissent les performances du stockage lors de charges de travail aléatoires en permettant au périphérique d'optimiser l'ordre des commandes.

Pour créer une configuration RAID 0, RAID 1 ou Intel® Matrix Storage Technology, définissez cet élément en RAID.

Si vous voulez utiliser votre Serial ATA comme interface de stockage physique Parallel ATA, choisissez l'option Standard IDE.

Lorsque réglé sur Advanced Host Controller Interface (AHCI) ou RAID , le contrôleur SATA est réglé sur Native. Options de configuration: [Standard IDE] [AHCI] [RAID]

## Onboard IDE Operate Mode [Enhanced Mode]

Permet la sélection du mode d'opération IDE en fonction du système d'exploitation (OS) installé. Réglez-le sur Enhanced Mode si vous utilisez un OS natif, tel que Windows® 2000/XP/2003 Server. Options de configuration: [Compatible Mode] [Enhanced Mode]

### *Enhanced Mode Support On [S-ATA]*

Le réglage S-ATA par défaut vous permet d'utiliser un OS natif sur les ports Serial ATA et Parallel ATA. Nous vous recommandons de ne pas changer le paramètre par défaut pour une meilleure compatibilité OS. Dans ce paramétrage, vous pourrez utiliser un OS legacy sur les ports Parallel ATA **uniquement** si vous n'avez pas installé de périphérique Serial ATA.

Les options P-ATA+S-ATA et P-ATA sont réservées aux utilisateurs avancés. Si vous utilisez l'un de ces paramétrages et que vous rencontrez des problèmes revenez au paramètre par défaut **S-ATA**. Options de configuration: [P-ATA+S-ATA] [S-ATA] [P-ATA]



---

**Onboard IDE Operate Mode** et ses éléments de sous-menu n'apparaissent que si **Configure SATA As** est passé sur Standard IDE.

---

### *Onboard Serial-ATA BOOTROOM [Enabled]*

Active ou désactive la ROM de boot Serial ATA embarquée. Cet élément n'apparaît que si Configure SATA As est passé sur RAID. Options de configuration: [Disabled] [Enabled]



---

**Onboard Serial-ATA BOOTROOM** n'apparaît que si **Configure SATA As** est configuré sur RAID.

---

## ALPE and ASP [Disabled]

Active ou désactive ALPE and ASP. Cet élément n'apparaît que si Configure SATA As est passé sur AHCI. Options de configuration: [Disabled] [Enabled]

### *Stagger Spinup Support [Enabled]*

Active ou désactive le stagger spinup support. Options de configuration: [Disabled] [Enabled]

### *AHCI Port 3 Interlock Switch [Disabled]*

Active ou désactive l'Advanced Host Controller Interface (AHCI) Port 3 interlock switch. Options de configuration: [Disabled] [Enabled]



---

**ALPE and ASP** n'apparaît que si **Configure SATA As** est réglé sur AHCI ou RAID.

---

## IDE Detect Time Out [35]

Détermine la valeur “time out” pour la détection des périphériques ATA/ATAPI.

Options de configuration: [0] [5] [10] [15] [20] [25] [30] [35]

### 4.3.7 System Information

Ce menu vous donne un aperçu des spécifications générales du système. Le BIOS détecte automatiquement les éléments de ce menu.

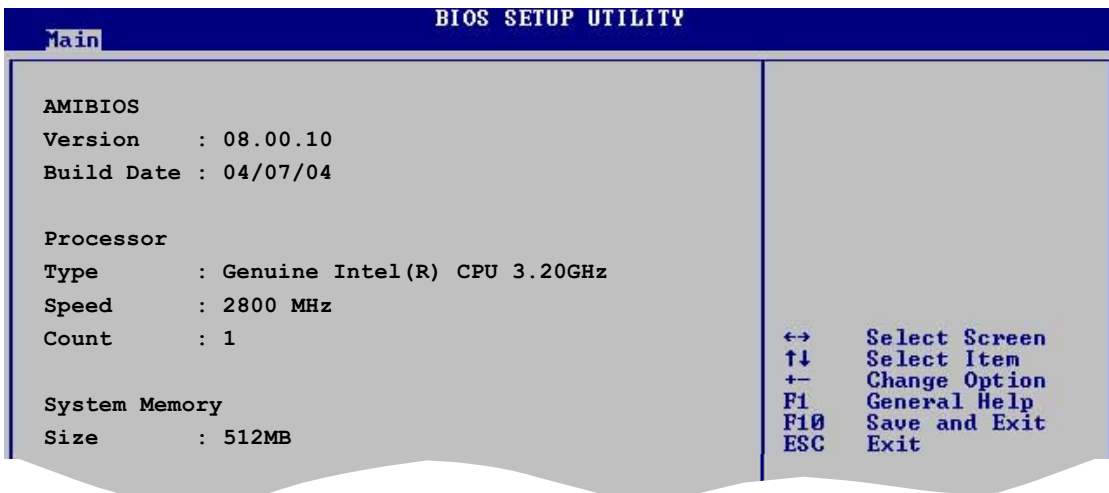

#### AMI BIOS

Affiche les informations auto-détectées du BIOS.

#### Processor

Affiche les spécifications auto-détectées du CPU.

#### System Memory

Affiche la mémoire système auto-détectée.

## 4.4 Advanced menu (Menu avancé)

Les éléments du menu Advanced vous permettent de changer les paramètres du CPU et d'autres composants.



Prenez garde en changeant les paramètres du menu Advanced. Des valeurs incorrectes risquent d'entraîner un mauvais fonctionnement du système.

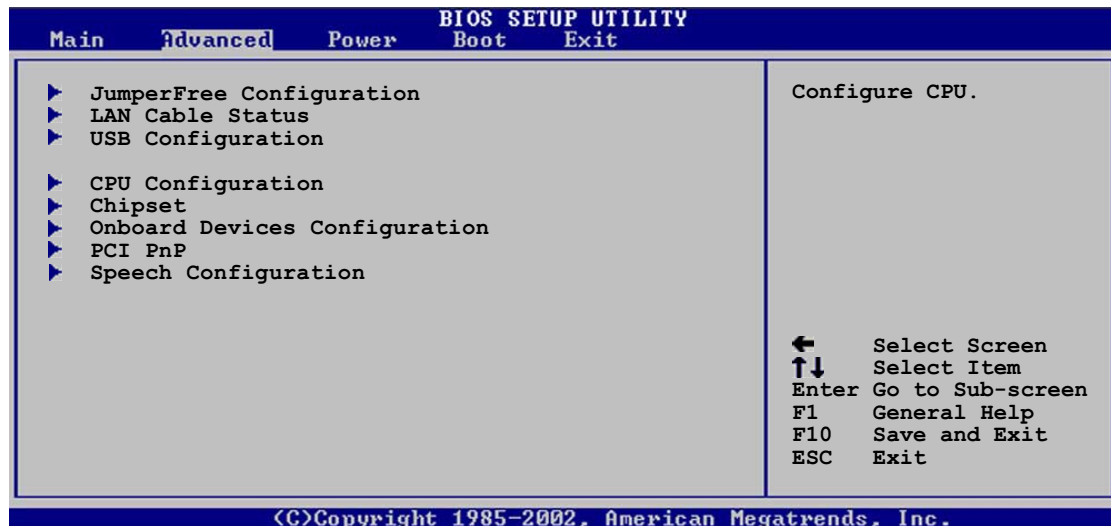

### 4.4.1 JumperFree Configuration

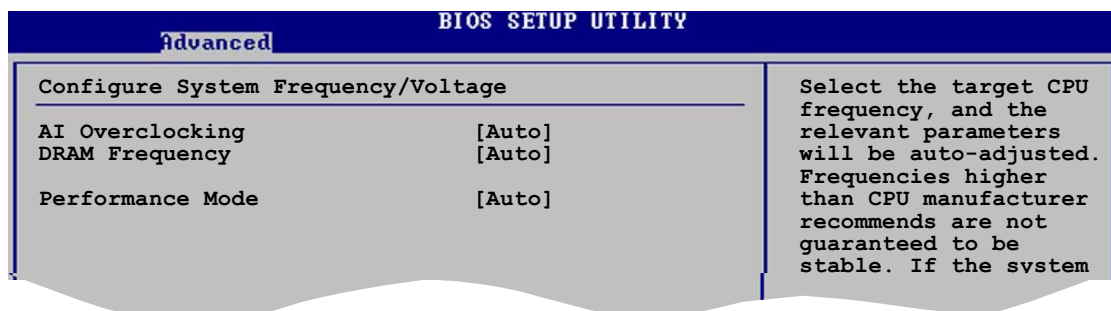

#### AI Overclocking [Auto]

Permet la sélection des options d'overclocking CPU pour parvenir à la fréquence interne désirée du CPU. Choisissez l'un des pré-réglages d'overclocking:

**Manual** - vous permet de régler individuellement les paramètres d'overclocking.

**Auto** - charge les paramètres optimaux pour le système.

**Standard** - charge les paramètres standards pour le système.

**Overclock Profile** - charge des paramètres d'overclocking avec des paramètres optimaux pour la stabilité lors de l'overclocking.

**AI NOS** - l'ASUS AI Non-delay Overclocking System détecte automatiquement la charge système et booste automatiquement les performances pour plus d'aisance dans les tâches les plus exigeantes.

## DRAM Frequency [Auto]

Vous permet de régler la fréquence d'opération de la DDR.

Options de configuration: [Auto] [400 MHz] [533 MHz] [600 MHz]



---

Choisir une fréquence de DRAM non supportée par votre module DIMM risque de rendre le système instable ! Si cela se passait, revenez aux paramètres par défaut. Voir page 2-16 pour une liste des modules DDR2 qualifiés.

---

## Performance Mode [Auto]

Permet l'amélioration des performances système. Passer sur [Turbo] risque de rendre le système instable. Si cela arrive, revenez au réglage par défaut [Auto]. Options de configuration: [Auto] [Standard] [Turbo]



---

L'élément suivant n'apparaît que si AI Overclocking est passé sur [Overclock Profile].

---

## Overclock Options [Overclock 5%]

Vous permet de choisir les options d'overclocking. Options de configuration: [Overclock 5%] [Overclock 10%] [Overclock 20%] [Overclock 30%] [FSB888/DDR2-667] [FSB900/DDR2-600] [FSB950/DDR2-633] [FSB1000/DDR2-667] [FSB1066/DDR2-533] [FSB1066/DDR2-710]



---

L'élément suivant n'apparaît que si AI Overclocking est passé sur [AI N.O.S.].

---

## NOS Mode [Auto]

Règle le mode Non-Delay Overclocking System. Choisissez l'une des options de configuration suivantes:

**Auto** - charge la sensibilité maximale et pourcentage d'overclocking.

**Standard** - active l'overclocking sur un seuil entre une charge CPU entre légère et élevée.

**Sensitive** - active l'overclocking sur une charge CPU légère.

**Heavy Load** - active l'overclocking sur une charge CPU élevée.



---

L'élément suivant n'apparaît que si N.O.S Mode est passé sur [Standard], [Sensitive], ou [Heavy].

---

## Turbo N.O.S. [Disabled]

Désactive ou règle le seuil d'overclocking pour le "turbo non-delay overclocking system". Options de configuration: [Disabled] [Overclock 3%] [Overclock 5%] [Overclock 7%] [Overclock 10%] [Overclock 15%] [Overclock 20%]



## Twin Turbo N.O.S. [Disabled]

Désactive ou règle un second seuil pour le “turbo non-delay overclocking system”. Les options de configuration varient en fonction du paramétrage de l'élément **Turbo N.O.S.**



---

L'élément suivant n'apparaît que si AI Overclocking est sur [AI N.O.S.] ou [Manual].

---

## Memory Voltage [Auto]

Permet la sélection de la tension d'opération de la DDR SDRAM. Restez sur Auto pour plus de sécurité for safe mode. Options de configuration: [1.80V] [1.90V] [2.00V] [2.10V] [Auto]



---

Reportez-vous à la documentation de votre DDR2 avant d'en modifier le voltage. Une tension trop élevée risquerait d'endommager le(s) module(s) de mémoire !

---

## Chipset Core Voltage [Auto]

Permet la sélection du voltage du coeur du chipset.  
Options de configuration: [1.50V] [1.60V] [Auto]

## CPU VCore Voltage [Auto]

Permet la sélection du voltage CPU VCore. Les options de configuration varient en fonction du CPU installé. Régler sur Auto permet au BIOS de détecter le voltage VCore du CPU installé.



---

Reportez-vous à la documentation du CPU avant d'en modifier la tension VCore. Un voltage Vcore trop élevé peut endommager le CPU !

---

## FSB Termination Voltage [Auto]

Options de configuration: [1.20V] [1.40V] [Auto]

## CPU Frequency [XXX] (valeur auto-détectée)

Indique la fréquence envoyée par le générateur d'horloge au bus système et au bus PCI. La fréquence de bus (fréquence externe) multipliée par le multiplicateur de bus donne la vitesse du CPU. La valeur de cet élément est auto-détectée par le BIOS. Les valeurs vont de 100 à 400. Reportez-vous au tableau suivant pour le bon réglage Front Side Bus et CPU External Frequency. Utilisez les touches <+> et <-> pour ajuster les valeurs.

Tableau 4.4.2 Synchronisation fréquence externe FSB/CPU

Front Side Bus	Fréquence externe CPU
FSB 800	200 MHz
FSB 533	133 MHz



Choisir une fréquence CPU très élevée risque de rendre le système instable ! Si cela se produisait, revenez aux paramètres par défaut.

### PCI Express Frequency [Auto]

Règle la fréquence PCI Express. Options de configuration: [Auto] [90] ~ [133]

### PCI Clock Synchronization Mode [Auto]

Détermine le mode PCI Clock Synchronization.  
Options de configuration: [To CPU] [33.33MHz] [Auto]

### Spread Spectrum [Auto]

Active, désactive ou passe en automatique le spectre de diffusion du générateur d'horloge . Options de configuration: [Disabled] [Enabled] [Auto]

## 4.4.2 LAN Cable Status

Les éléments de ce menu affichent le statut du câble Local Area Network (LAN).

The screenshot shows the BIOS Setup Utility interface. At the top, there is a blue header with 'Advanced' on the left and 'BIOS SETUP UTILITY' in the center. Below this, the 'POST Check LAN cable' option is set to '[Disabled]'. Underneath, the 'LAN Cable Status' section is displayed, which contains two tables. Each table has three columns: 'Pair', 'Status', and 'Length'. The first table shows pairs 1-2, 3-6, 4-5, and 7-8, all with a status of 'N/A'. The second table shows the same pairs and status.

POST Check LAN cable		[Disabled]
LAN Cable Status		
Pair	Status	Length
1-2	N/A	
3-6	N/A	
4-5	N/A	
7-8	N/A	

### POST Check LAN cable [Disabled]

Active ou désactive la vérification du câble LAN lors du Power-On Self-Test (POST). Options de configuration: [Disabled] [Enabled]

## 4.4.3 USB Configuration

Les éléments de ce menu vous permettent de modifier les fonctions liées à l'USB. Choisissez un élément puis pressez <Entrée> pour afficher les options de configuration.

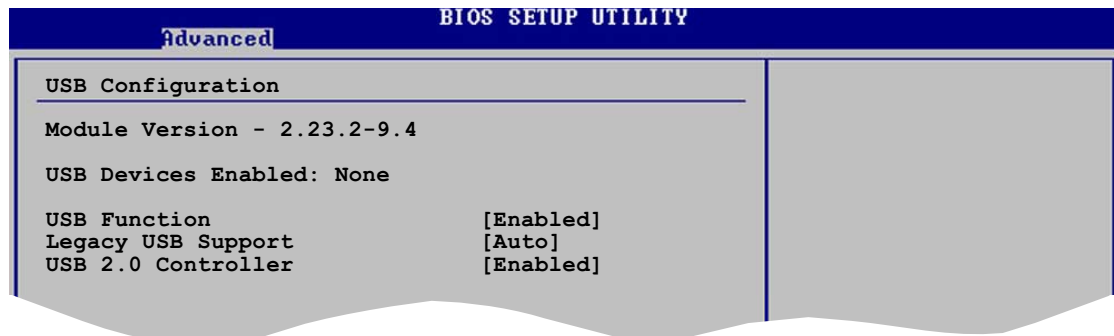

Les éléments Module Version et USB Devices Enabled affichent les valeurs auto-détectées. Si aucun périphérique USB n'est détecté, l'élément affiche None.

### USB Function [Enabled]

Vous permet d'activer ou de désactiver la fonction USB.  
Options de configuration: [Disabled] [Enabled]

### Legacy USB Support [Auto]

Vous permet d'activer ou de désactiver le support des périphériques USB pour les OS legacy. Passer sur Auto permet au système de détecter la présence de périphériques USB au démarrage. Si détecté, le mode contrôleur USB legacy est activé. Si aucun périphérique USB n'est détecté, le support USB legacy est désactivé. Options de configuration: [Disabled] [Enabled] [Auto]

### USB 2.0 Controller [Enabled]

Vous permet d'activer ou de désactiver le contrôleur USB 2.0.  
Options de configuration: [Disabled] [Enabled]

### USB 2.0 Controller Mode [HiSpeed]

Vous permet de configurer le contrôleur USB 2.0 en mode HiSpeed (480 Mbps) ou Full Speed (12 Mbps). Options de configuration: [HiSpeed] [Full Speed]

## 4.4.4 CPU Configuration

Les éléments de ce menu affichent les informations liées au CPU que le BIOS détecte automatiquement.

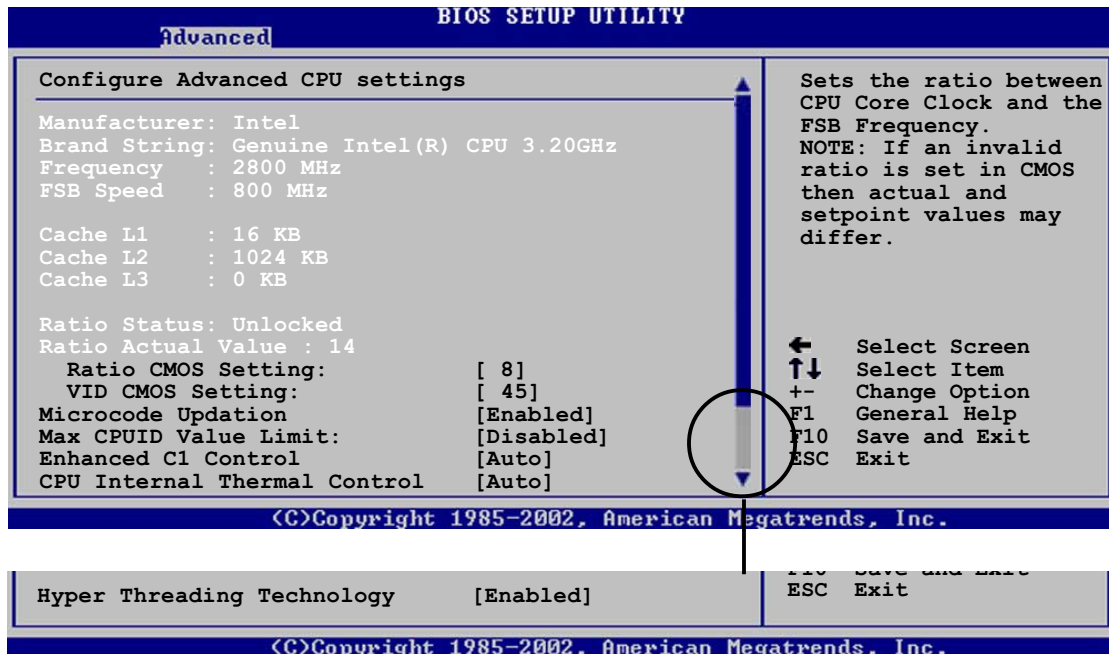

### Ratio CMOS Setting [ 8]

Règle le ratio entre la fréquence CPU Core Clock et le Front Side Bus. La valeur par défaut de cet élément est auto-détectée par le BIOS. Utilisez les touches <+> ou <-> pour modifier les valeurs.

### VID CMOS Setting [ 45]

Vous permet de régler le paramètre VID CMOS auquel le processeur doit tourner. La valeur par défaut est auto-détectée par le BIOS. Utilisez les touches <+> ou <-> pour modifier les valeurs.

### Microcode Updation [Enabled]

Active ou désactive la fonction de mise à jour du microcode.  
Options de configuration: [Disabled] [Enabled]

### Max CPUID Value Limit [Disabled]

Activez cette fonction pour booter sur un OS legacy qui ne supporte pas les CPU avec fonctions CPUID étendues.  
Options de configuration: [Disabled] [Enabled]

### Enhanced C1 Control [Auto]

Sur [Auto], le BIOS vérifiera automatiquement la capacité du CPU à activer le support C1E. En mode C1E, la consommation du CPU est plus faible lorsqu'il est inactif. Options de configuration: [Auto] [Disabled]

## CPU Internal Thermal Control [Auto]

Désactive ou règle le contrôle thermique interne du CPU.

Options de configuration: [Disabled] [Auto]

## Hyper-Threading Technology [Enabled]

Vous permet d'activer ou de désactiver la technologie Hyper-Threading.

Options de configuration: [Disabled] [Enabled]

### 4.4.5 Chipset

Le menu chipset vous permet de modifier les paramètres avancés du chipset. Choisissez un élément et pressez <Entrée> pour afficher le sous-menu.

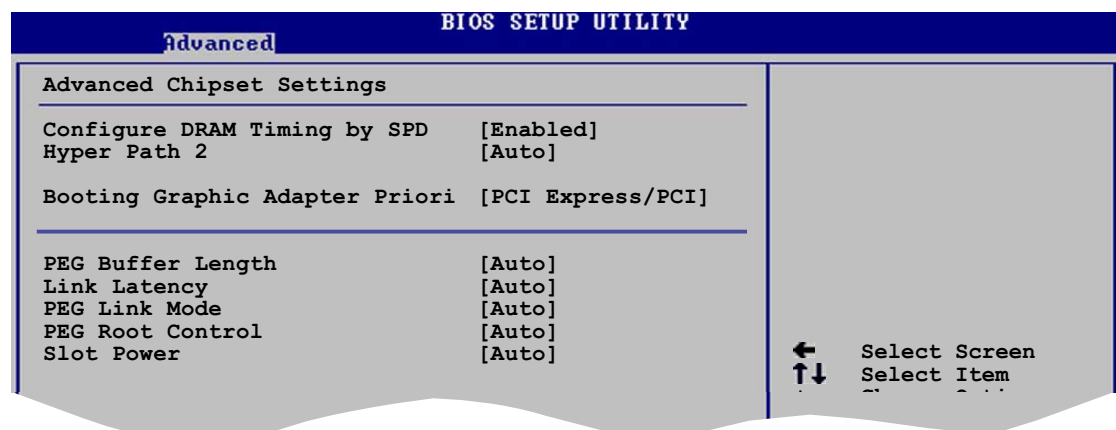

### Advanced Chipset Settings

#### Configure DRAM Timing by SPD [Enabled]

Lorsque cet élément est activé, les paramètres de timing de DRAM sont réglés en fonction du SPD de la DRAM (Serial Presence Detect). Désactivé, vous pouvez régler les paramètres de timings DRAM à la main via les sous-éléments. Les sous-éléments suivants apparaissent lorsque cet élément est passé sur Disabled. Options de configuration: [Disabled] [Enabled]

##### DRAM CAS# Latency [5 Clocks]

Contrôle la latence entre la commande de lecture SDRAM et le temps auquel la donnée devient effectivement disponible.

Options de configuration: [5 Clocks] [4 Clocks]

##### DRAM RAS# Precharge [4 Clocks]

Contrôle les périodes d'inactivité après avoir envoyé une commande precharge à la DDR SDRAM. Options de configuration: [2 Clocks] [3 Clocks] [4 Clocks] [5 Clocks]

DRAM RAS# to CAS# Delay [4 Clocks]

Contrôle la latence entre la commande active de la DDR SDRAM et la commande lecture/écriture. Options de configuration: [2 Clocks] [3 Clocks] [4 Clocks] [5 Clocks]

DRAM RAS# Activate to Precharge [15 Clocks]

Règle le timing RAS Activate sur Precharge timing.  
Options de configuration: [1 Clock] [2 Clocks] ~ [15 Clocks]

DRAM Write Recovery Time [4 Clocks]

Règle le paramètre DRAM Write Recover Time.  
Options de configuration: [2 Clocks] [3 Clocks] [4 Clocks] [5 Clocks]

## **Hyper Path 2 [Auto]**

Active ou désactive la fonction d'accélération mémoire.  
Options de configuration: [Disabled] [Enabled] [Auto]

## **Booting Graphic Adapter Priority [PCI Express/PCI]**

Permet la sélection du contrôleur graphique à utiliser en périphérique de boot primaire. Options de configurations: [PCI Express/PCI] [PCI/PCI Express]

## **PEG Buffer Length [Auto]**

Règle le paramètre PCI Express Graphics card buffer length.  
Options de configuration: [Auto] [Long] [Short]

## **Link Latency [Auto]**

Règle la latence du lien. Options de configuration: [Auto] [Slow] [Normal]

## **PEG Link Mode [Auto]**

Règle le mode PCI Express Graphics link.  
Options de configuration: [Auto] [Slow] [Normal] [Fast] [Faster]

## **PEG Root Control [Auto]**

Active ou désactive le contrôle de racine PCI Express Graphics.  
Options de configuration: [Auto] [Disabled] [Enabled]

## **Slot Power [Auto]**

Règle les paramètres d'alimentation du slot.  
Options de configuration: [Auto] [Light] [Normal] [Heavy] [Heavier]

## 4.4.6 Onboard Devices Configuration (Configuration des périphériques embarqués)

Advanced		BIOS SETUP UTILITY	
Configure Win627EHF Super IO Chipset			
Azalia Controller	[Enabled]		
Front Panel Support Type	[AC'97]		
Onboard 1394 Controller	[Enabled]		
Onboard PCIEX GbE LAN	[Enabled]		
LAN Option ROM	[Disabled]		
Onboard PCI GbE LAN	[Enabled]		
PCI LAN Option ROM	[Disabled]		
Onboard WIFI Controller	[Enabled]		
ITE8212F Controller	[IDE Mode]		
Detecting Device Time	[Quick Mode]		
Silicon Image Controller	[Enabled]		
Serial Port1 Address	[3F8/IRQ4]		
Serial Port2 Address	[2F8/IRQ3]		
Parallel Port Address	[378]		
Parallel Port Mode	[ECP]		
ECP Mode DMA Channel	[DMA3]		
Parallel Port IRQ	[IRQ7]		
Onboard Game/MIDI Port	[Disabled]		

<C>Copyright 1985-2002, American Megatrends, Inc.

### Azalia Controller [Enabled]

Active ou désactive le CODEC Azalia/AC'97.

Options de configuration: [Enabled] [Disabled]

#### Front Panel Support Type [AC97]

Détermine le type de support du front panel. Passez sur Azalia pour activer les fonctions audio High-Definition sur le connecteur audio en façade. Options de configuration: [AC97] [Azalia]

### Onboard 1394 Controller [Enabled] (Premium/Deluxe only)

Active ou désactive le contrôleur 1394 embarqué.

Options de configuration: [Enabled] [Disabled]

### OnBoard PCIEX GbE LAN [Enabled]

Vous permet d'activer ou de désactiver le contrôleur PCI Express Gigabit LAN. Options de configuration: [Disabled] [Enabled]

#### LAN Option ROM [Disabled]

Vous permet d'activer ou de désactiver la Option ROM dans le contrôleur LAN embarqué. Cet élément n'apparaît que quand l'élément Onboard LAN est mis sur Enabled. Options de configuration: [Disabled] [Enabled]

### OnBoard PCI GbE LAN [Enabled] (Premium)

Vous permet d'activer ou de désactiver le contrôleur PCI Gigabit LAN embarqué. Options de configuration: [Disabled] [Enabled]

#### PCI LAN Option ROM [Disabled]

Vous permet d'activer ou de désactiver l'option ROM du contrôleur LAN. Cet élément n'apparaît que lorsque l'élément Onboard LAN est passé sur Enabled. Options de configuration: [Disabled] [Enabled]

## **OnBoard WIFI Controller [Enabled] (Premium/Deluxe only)**

Vous permet d'activer ou de désactiver le contrôleur Wi-Fi embarqué.  
Options de configuration: [Disabled] [Enabled]

## **ITE8212F Controller [IDE Mode]**

Vous permet de régler le mode d'opération du contrôleur RAID embarqué ITE® 8212F RAID. Options de configuration: [RAID Mode] [IDE Mode] [Disabled]

### *Detecting Device Time [Quick Mode]*

Règle le temps de détection de l'ITE8212F. Si les périphériques installés sur les connecteurs IDE RAID ne peuvent pas être détectés, réglez cet élément sur Standard Mode pour activer un processus de détection complet. Cet élément n'apparaît que lorsque le contrôleur ITE8212F est sur IDE Mode. Options de configuration: [Standard Mode] [Quick Mode]

## **Silicon Image Controller [Enabled] (Premium, Deluxe)**

Vous permet d'activer ou de désactiver le contrôleur RAID Silicon Image embarqué. Options de configuration: [Disabled] [Enabled]

## **Serial Port1 Address [3F8/IRQ4]**

Vous permet de choisir l'adresse du Serial Port1.  
Options de configuration: [Disabled] [3F8/IRQ4] [3E8/IRQ4] [2E8/IRQ3]

## **Serial Port2 Address [2F8/IRQ3]**

Vous permet de choisir l'adresse du Serial Port2.  
Options de configuration: [Disabled] [2F8/IRQ3] [3E8/IRQ4] [2E8/IRQ3]

## **Parallel Port Address [378]**

Vous permet de choisir l'adresse du port parallèle.  
Options de configuration: [Disabled] [378] [278] [3BC]

## **Parallel Port Mode [ECP]**

Vous permet de choisir le mode du port parallèle.  
Options de configuration: [Normal] [Bi-directional] [EPP] [ECP]

### **ECP Mode DMA Channel [DMA3]**

N'apparaît que quand Parallel Port Mode est passé sur [ECP]. Cet élément vous permet de régler le Parallel Port ECP DMA.  
Options de configuration: [DMA0] [DMA1] [DMA3]

### **EPP Version [1.9]**

Vous permet la sélection de la version de Parallel Port EPP. Cet élément n'apparaît que quand **Parallel Port Mode** est passé sur **EPP**. Options de configuration: [1.9] [1.7]



### Parallel Port IRQ [IRQ7]

Options de configuration: [IRQ5] [IRQ7]

## **Onboard Game/MIDI Port [Disabled]**

Vous permet de sélectionner l'adresse du port Jeu ou de désactiver ce port. Options de configuration: [Disabled] [200/300] [200/330] [208/300] [208/330]

## **4.4.7 PCI PnP**

L'élément PCI PnP vous permet de changer les paramètres avancés des périphériques PCI/PnP. Le menu inclus le réglage des ressources IRQ et DMA pour chaque périphérique PCI/PnP ou ISA legacy, et de régler la taille du bloc mémoire pour les périphériques ISA legacy.



Prenez garde en changeant les paramètres des menus PCI PnP. De mauvaises valeurs risquent d'entraîner des dysfonctionnements systèmes.

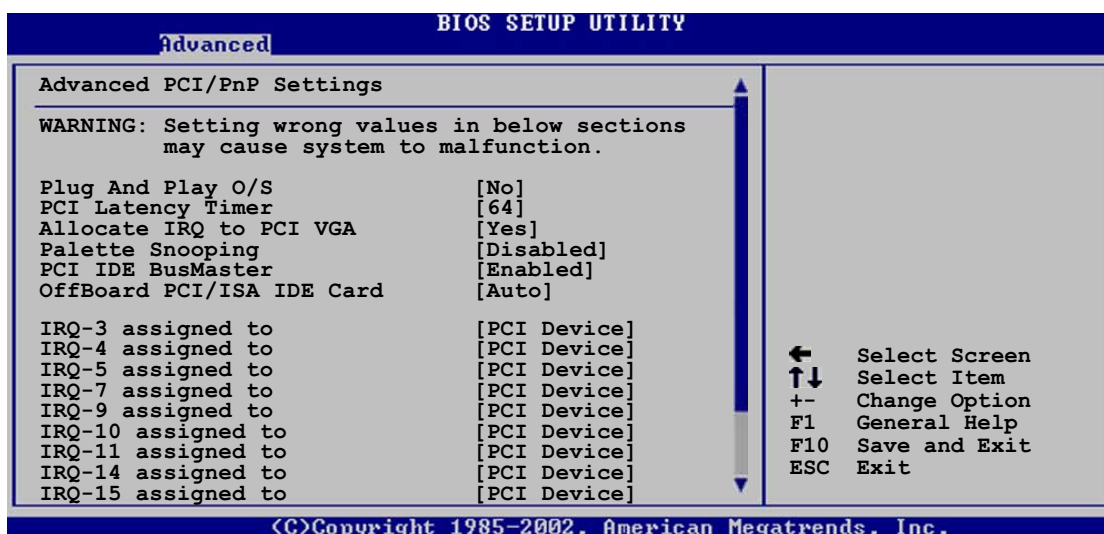

### **Plug and Play O/S [No]**

Sur [No], le BIOS configure tous les périphériques du système. Sur [Yes] et si vous installez un OS Plug and Play, le système d'exploitation configure les périphériques Plug and Play non requis par le boot. Options de configuration: [No] [Yes]

### **PCI Latency Timer [64]**

Options de configuration: [32] [64] [96] [128] [160] [192] [224] [248]

## Allocate IRQ to PCI VGA [Yes]

Sur [Yes], le BIOS assigne un IRQ à la carte VGA PCI si la carte nécessite un IRQ. Sur [No], le BIOS n'assigne pas d'IRQ à la carte VGA PCI même si nécessaire. Options de configuration: [No] [Yes]

## Palette Snooping [Disabled]

Sur [Enabled], la fonction de palette snooping informe les périphériques PCI qu'un périphérique graphique ISA est installé dans le système afin que ce dernier puisse fonctionner correctement. Options de configuration: [Disabled] [Enabled]

## PCI IDE BusMaster [Enabled]

Options de configuration: [Disabled] [Enabled]

## OffBoard PCI/ISA IDE Card [Auto]

Vous permet de régler le numéro du slot PCI portant une carte PCI IDE qui requiert un réglage du numéro de slot. Options de configuration: [Auto] [PCI Slot1] [PCI Slot2] [PCI Slot3] [PCI Slot4] [PCI Slot5] [PCI Slot6]

## IRQ-xx assigned to [PCI Device]

Réglé sur [PCI Device], l'IRQ spécifiée est libre pour l'usage de périphériques PCI/PnP. Une fois sur [Reserved], l'IRQ est réservé pour les périphériques ISA legacy. Options de configuration: [PCI Device] [Reserved]

## 4.4.8 Speech Configuration (Premium/Deluxe uniquement)

BIOS SETUP UTILITY	
Advanced	
Speech Option	
Speech POST Reporter	[Enabled]
Report IDE Error	[Disabled]
Report System Booting	[Disabled]

### Speech POST Reporter [Enabled]

Vous permet d'activer ou de désactiver l'ASUS Speech POST Reporter™. Options de configuration: [Disabled] [Enabled]



Les éléments suivants n'apparaissent que si Speech POST Reporter est passé sur Enabled.

### Report IDE Error [Disabled]

Active ou désactive la fonction de rapport en cas d'erreur IDE. Options de configuration: [Disabled] [Enabled]

## Report System Booting [Disabled]

Active ou désactive le rapport après avoir booté le système.

Options de configuration: [Disabled] [Enabled]

## 4.5 Power menu

Les éléments du menu Power vous permettent de changer les paramètres de l' Advanced Power Management (APM). Choisissez un élément puis pressez <Entrée> pour afficher les options de configuration.

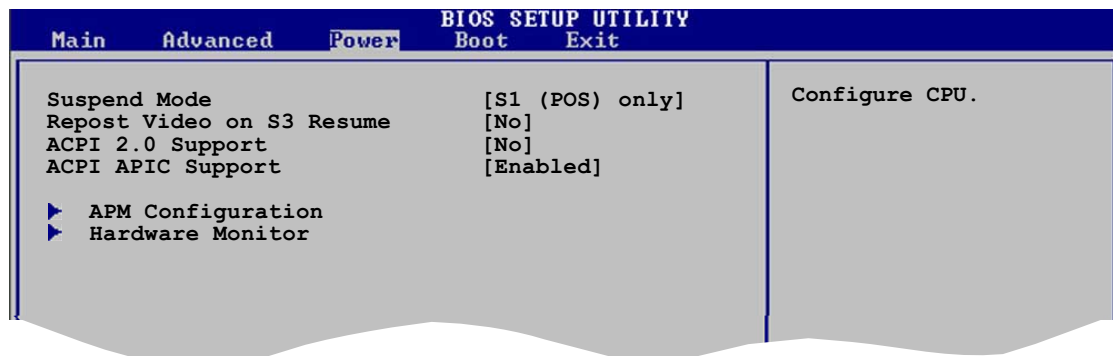

### 4.5.1 Suspend Mode [S1 (POS) only]

Vous permet de sélectionner l'état de l'Advanced Configuration and Power Interface (ACPI) à utiliser.

Options de configuration: [S1 (POS) Only] [S3 Only] [Auto]

### 4.5.2 Repost Video on S3 Resume [No]

Sert à invoquer le VGA BIOS POST à la reprise S3/STR.

Options de configuration: [No] [Yes]

### 4.5.3 ACPI 2.0 Support [No]

Vous permet d'ajouter plus de tables pour les spécifications Advanced Configuration and Power Interface (ACPI) 2.0.

Options de configuration: [No] [Yes]

### 4.5.4 ACPI APIC Support [Enabled]

Vous permet d'activer ou de désactiver le support de l'Advanced Configuration and Power Interface (ACPI) dans l'Application-Specific Integrated Circuit (ASIC). Options de configuration: [Disabled] [Enabled]

## 4.5.5 APM Configuration

BIOS SETUP UTILITY	
Power	
<b>APM Configuration</b>	
Power Button Mode	[On/Off]
Restore on AC Power Loss	[Power Off]
Power On By RTC Alarm	[Disabled]
Power On By External Modems	[Disabled]
Power On By PCI Devices	[Disabled]
Power On By PS/2 Keyboard	[Disabled]
Keyboard Wakeup Password : Not Installed	
Power On By PS/2 Mouse	[Disabled]

### Power Button Mode [On/Off]

Permet au système de passer en mode On/Off ou en veille lorsque le bouton "power" est pressé. Options de configuration: [On/Off] [Suspend]

### Restore on AC Power Loss [Power Off]

Réglé sur Power Off, le système passera en mode "off" après une perte de courant alternatif. Sur Power On, le système passe sur "on" après une perte de courant alternatif. Sur Last State, le système passera soit en mode "off" soit en mode "on", en fonction du dernier état avant la perte de courant alternatif.

Options de configuration: [Power Off] [Power On] [Last State]

### Power On By RTC Alarm [Disabled]

Vous permet d'activer ou de désactiver le RTC pour générer un évènement de réveil. Lorsque cet élément est passé sur Enabled, les éléments RTC Alarm Date, RTC Alarm Hour, RTC Alarm Minute, et RTC Alarm Second apparaissent avec des valeurs définies. Options de configuration: [Disabled] [Enabled]

### Power On By External Modems [Disabled]

Ceci permet un réglage sur [Enabled] ou [Disabled] pour allumer l'ordinateur lorsque le modem externe reçoit un appel lorsque l'ordinateur est en mode "Soft-off". Options de configuration: [Disabled] [Enabled]



L'ordinateur ne peut pas recevoir ou transmettre des données tant que l'ordinateur et les applications ne sont pas pleinement fonctionnels. Ainsi, une connexion ne peut pas être réalisée au premier essai. Eteindre puis rallumer un modem externe lorsque l'ordinateur est éteint lance une procédure d'initialisation qui allume le système.

### **Power On By PCI Devices [Disabled]**

Réglé sur [Enabled], ce paramètre vous permet d'allumer le système via une carte PCI LAN ou une carte modem. Cette fonction nécessite une alimentation ATX délivrant au moins 1A sur le +5VSB.

Options de configuration: [Disabled] [Enabled]

### **Power On By PS/2 Keyboard [Disabled]**

Vous permet d'utiliser des touches spécifiques du clavier pour allumer le système. Cette fonction nécessite une alimentation ATX délivrant au moins 1A sur le +5VSB. Options de configuration: [Disabled] [Enabled]

### **Wakeup Password**

Cet élément n'apparaît que quand Power On By PS/2 Keyboard est réglé sur Enabled. Choisissez cet élément pour régler ou changer le mot de passe du réveil par clavier. L'élément **Keyboard Wakeup Password** apparaissant en dessous affiche par défaut **Not Installed**. Après avoir défini un mot de passe, l'élément affiche **Installed**.

### **Power On By PS/2 Mouse [Disabled]**

Réglé sur [Enabled], ce paramètre vous permet d'utiliser la souris PS/2 pour allumer le système. Cette fonction nécessite une alimentation ATX délivrant au moins 1A sur le +5VSB. Options de configuration: [Disabled] [Enabled]

## 4.5.6 Hardware Monitor (Surveillance matérielle)

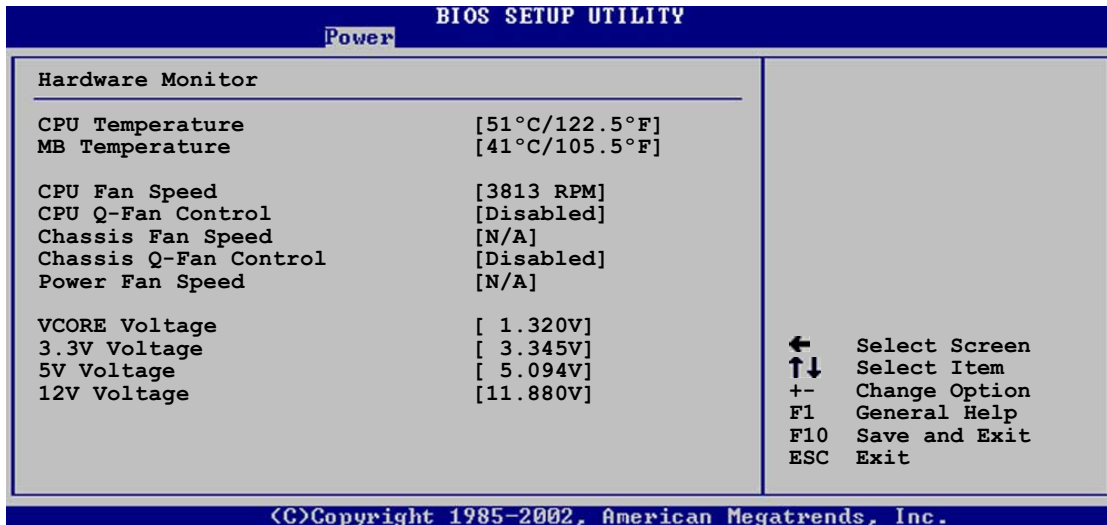

### CPU Temperature [xxxC/xxxF]

### MB Temperature [xxxC/xxxF]

Le monitoring matériel embarqué détecte automatiquement et affiche les températures du CPU et de la carte mère. Choisissez Disabled si vous ne souhaitez pas afficher les températures détectées.

### CPU Fan Speed [xxxxRPM] or [N/A]

Le monitoring matériel embarqué détecte automatiquement les vitesses de rotation du ventilateur du CPU et les affiche en rotations per minute (RPM). Si le ventilateur n'est pas connecté à la carte mère la valeur affichée est N/A.

### CPU Q-Fan Control [Disabled]

Vous permet d'activer ou de désactiver la fonction ASUS Q-Fan qui peut modifier la vitesse du ventilateur pour une opération système plus efficace. Options de configuration: [Disabled] [Enabled]



Les éléments **CPU Q-Fan Mode**, **CPU Fan Ratio**, **CPU Target Temperature**, et **Chassis Q-Fan Control** apparaissent lorsque vous activez la fonction **CPU Q-Fan Control**.

### CPU Q-Fan Mode [PWM]

Vous permet de choisir le type de câble de CPU connecté au connecteur CPU fan. Passez sur [PWM] si vous utilisez un câble 4 broches. Passez sur [DC] si vous utilisez un câble 3 broches. Options de configuration: [PWM] [DC]



Certains ventilateurs de CPU dotés de 4 câbles ne sont pas compatibles avec la spécification Intel®'s PWM. Lors de l'utilisation de tels ventilateurs de CPU vous ne pourrez pas réduire la vitesse du ventilateur du CPU même si vous passez CPU Q-Fan Mode sur [PWM].

## **CPU Fan Ratio [Auto]**

Vous permet de sélectionner le bon ratio de vitesse de ventilation pour le système. Le réglage par défaut sur [Auto] sélectionne automatiquement le ratio lors d'un usage à basse température. Choisissez un ratio plus élevé si vous installez des périphériques additionnels et si le système a besoin d'une meilleure ventilation. Cet élément n'apparaît que quand Q-Fan Control est sur Enabled. Options de configuration: [Auto] [90%] [80%] [70%] [60%]

## **CPU Target Temperature [xxx°C]**

Vous permet de régler le seuil de température à partir duquel la vitesse du ventilateur du CPU tournera plus vite pour refroidir le CPU. Cet élément n'apparaît que quand l'élément CPU Q-Fan Control est sur Enabled. Les options de configuration varient en fonction des CPU installés.

## **Chassis Fan Speed [xxxxRPM] or [N/A]**

Le monitoring hardware embarqué détecte automatiquement et affiche la vitesse de rotation du ventilateur châssis et en affiche la vitesse en "rotations per minute" (RPM). Si le ventilateur n'est pas connecté au châssis, la valeur affichée est N/A.

## **Chassis Q-Fan Control [Disabled]**

Vous permet d'activer ou de désactiver la fonction ASUS Q-Fan.  
Options de configuration: [Disabled] [Enabled]



---

Seul les connecteurs CPU fan (CPU\_FAN1) et châssis fan 1 (CHA\_FAN1) supportent la fonction ASUS Q-Fan 2.

---

## **Power Fan Speed [xxxxRPM] or [N/A]**

Le monitoring hardware embarqué détecte automatiquement et affiche la vitesse de rotation du ventilateur d'alimentation en rotations per minute (RPM). Si le ventilateur n'est pas relié au connecteur, la valeur affichée est N/A.

## **VCORE Voltage, 3.3V Voltage, 5V Voltage, 12V Voltage**

Le monitoring hardware embarqué détecte automatiquement le voltage via les régulateurs de tension.

## 4.6 Boot menu

L'élément Boot menu vous permet de modifier les options de boot du système. Choisissez un élément et pressez <Entrée> pour afficher le sous-menu.

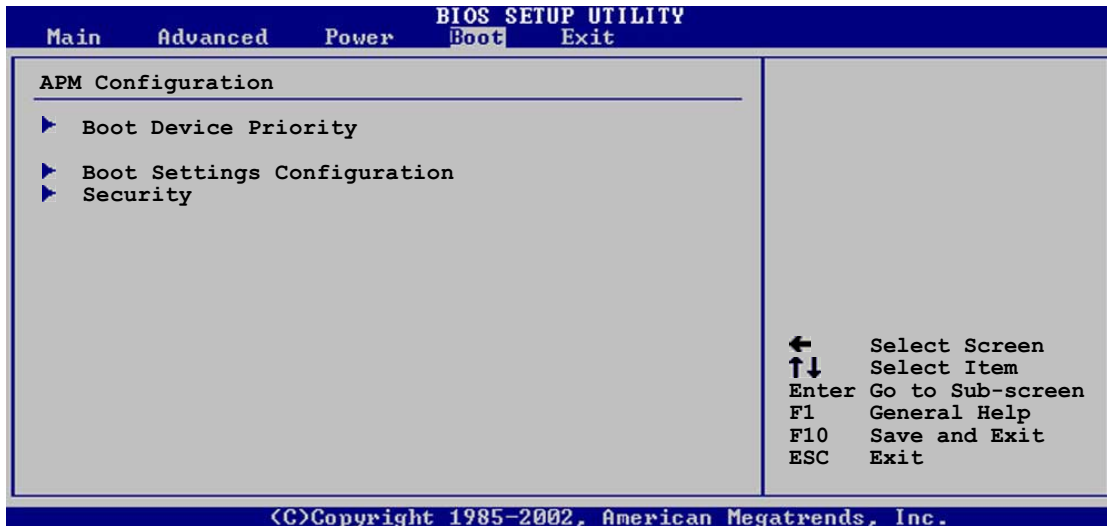

### 4.6.1 Boot Device Priority

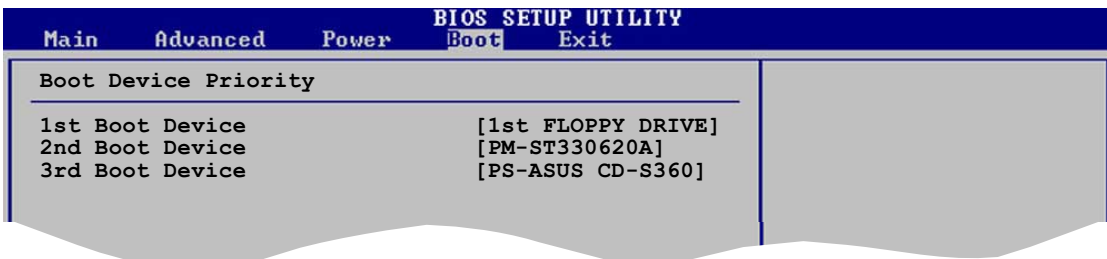

#### 1st ~ xxth Boot Device [1st Floppy Drive]

Ces éléments spécifient la priorité des périphériques de boot parmi les périphériques disponibles. Le nombre d'éléments apparaissant à l'écran dépend du nombre de périphériques installés dans le système.

Options de configuration: [xxxxx Drive] [Disabled]



## 4.6.2 Boot Settings Configuration

BIOS SETUP UTILITY	
Boot	
<b>Boot Settings Configuration</b>	
Quick Boot	[Enabled]
Full Screen Logo	[Enabled]
AddOn ROM Display Mode	[Force BIOS]
Bootup Num-Lock	[On]
PS/2 Mouse Support	[Auto]
Wait For 'F1' If Error	[Enabled]
Hit 'DEL' Message Display	[Enabled]
Interrupt 19 Capture	[Disabled]

Allows BIOS to skip certain tests while booting. This will decrease the time needed to boot the system.

### Quick Boot [Enabled]

Activer cet élément permet au BIOS de sauter certains tests du power on self tests (POST) lors du démarrage pour diminuer la durée du démarrage. Sur [Disabled], le BIOS accomplira tous les tests du POST.  
Options de configuration: [Disabled] [Enabled]

### Full Screen Logo [Enabled]

Ceci vous permet d'activer ou de désactiver la fonction d'affichage du logo plein écran. Options de configuration: [Disabled] [Enabled]



Passez cet élément sur [Enabled] pour utiliser la fonction ASUS MyLogo2™. (simplement MyLogo™ pour la P5GD2)

### Add On ROM Display Mode [Force BIOS]

Règle le mode d'affichage pour mode la ROM option.  
Options de configuration: [Force BIOS] [Keep Current]

### Bootup Num-Lock [On]

Vous permet de choisir l'état du NumLock au démarrage.  
Options de configuration: [Off] [On]

### PS/2 Mouse Support [Auto]

Vous permet d'activer ou de désactiver le support d'une souris PS/2.  
Options de configuration: [Disabled] [Enabled] [Auto]

### Wait for 'F1' If Error [Enabled]

Pasé sur Enabled, le système attendra que la touche F1 soit pressés lorsque des erreurs surviennent. Options de configuration: [Disabled] [Enabled]

### Hit 'DEL' Message Display [Enabled]

Passé sur Enabled, le système affiche le message "Press DEL to run Setup" lors du POST. Options de configuration: [Disabled] [Enabled]

## Interrupt 19 Capture [Disabled]

Options de configuration: [Disabled] [Enabled]

### 4.6.3 Security

Le menu Security vous permet de modifier les paramètres de sécurité du système. Sélectionnez un élément puis pressez <Entrée> pour afficher les options de configuration.

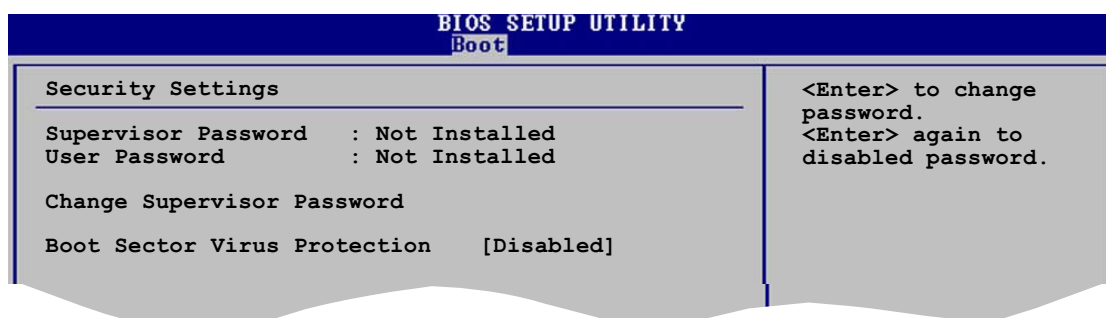

### Change Supervisor Password

Sélectionnez cet élément pour définir ou modifier le mot de passe superviseur. L'élément Supervisor Password en haut de l'écran affiche **Not Installed** par défaut.

après avoir fixé un mot de passe, cet élément affiche **Installed**.

Pour définir un mot de passe superviseur:

1. Choisissez Change Supervisor Password et pressez <Entrée>.
2. Dans la boîte du mot de passe, tapez un mot de passe composé d'au moins six lettres ou nombres puis pressez <Entrée>.
3. Confirmez le mot de passe lorsque cela vous est demandé.

Le message "Password Installed" apparaît une fois le mot de passe correctement configuré.

Pour changer le mot de passe superviseur; suivez les mêmes étapes que lors de la définition du mot de passe.

Pour effacer le mot de passe superviseur, choisissez Change Supervisor Password puis pressez <Entrée>. Le message "Password Uninstalled" apparaît.



Si vous avez oublié votre mot de passe BIOS, vous pouvez l'effacer en effaçant la CMOS Real Time Clock (RTC) RAM. Voir section 2.6 pour plus d'informations concernant la procédure d'effacement de la RTC RAM.

Après avoir changé le mot de passe superviseur; les autres éléments apparaissent. Ils vous permettent de changer les autres paramètres de sécurité.

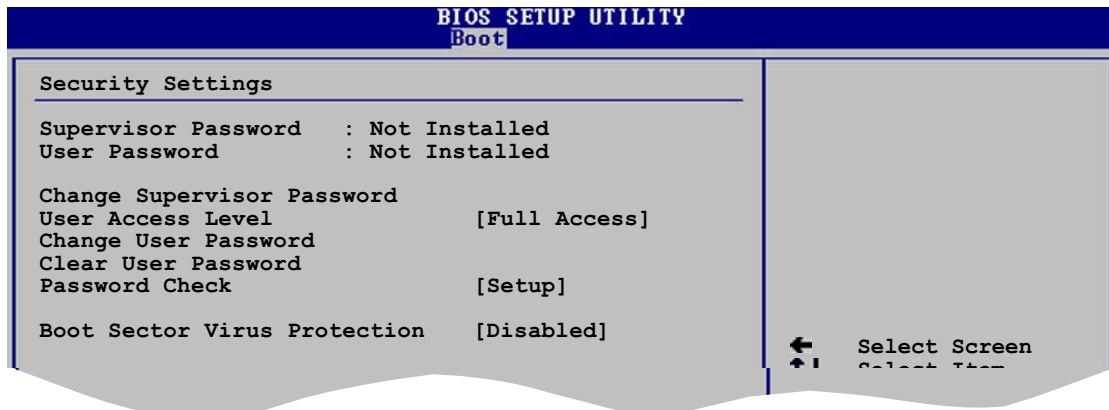

### User Access Level (Full Access]

Cet élément vous permet de sélectionner les restrictions pour les éléments du Setup. OPTIONS DE CONFIGURATION: [No Access] [View Only] [Limited] [Full Access]

**No Access** empêche l'utilisateur d'accéder au Setup.

**View Only** permet l'accès, mais pas la modification des champs.

**Limited** permet la modification de certains champs comme la date et l'heure.

**Full Access** permet l'accès et la modification de tous les champs du Setup.

### Change User Password

Choisissez cet élément pour régler ou changer le mot de passe utilisateur. L'élément User Password en haut de l'écran affiche **Not Installed** par défaut. Après avoir choisi un mot de passe, il affichera **Installed**.

Pour fixer un mot de passe utilisateur:

1. Choisissez Change User Password et pressez <Entrée>.
2. Dans la boîte de mot de passe qui apparaît tapez un mot de passe composé d'au moins six lettres et/ou chiffres, puis pressez then press <Entrée>.
3. Confirmez le mot de passe lorsqu'on vous le demande.

Le message "Password Installed" apparaît une fois votre mot de passe réglé avec succès.

Pour modifier le mot de passe utilisateur; suivez ces mêmes étapes.

### **Clear User Password**

Choisissez cet élément pour effacer le mot de passe utilisateur.

### **Password Check [Setup]**

Réglé sur [Setup], le BIOS vérifiera le mot de passe utilisateur à chaque accès au Setup. Réglé sur [Always], le BIOS vérifiera le mot de passe pour l'accès au Setup et lors du boot.

Options de configuration: [Setup] [Always]

### **Boot Sector Virus Protection [Disabled]**

Vous permet d'activer ou de désactiver la protection antivirus du secteur de boot. Options de configuration: [Disabled] [Enabled]

## 4.7 Exit menu (Menu Sortie)

Le menu Exit vous permet de charger les valeurs optimales ou par défaut des éléments du BIOS, ainsi que de sauvegarder ou de rejeter les modifications faites dans le BIOS.

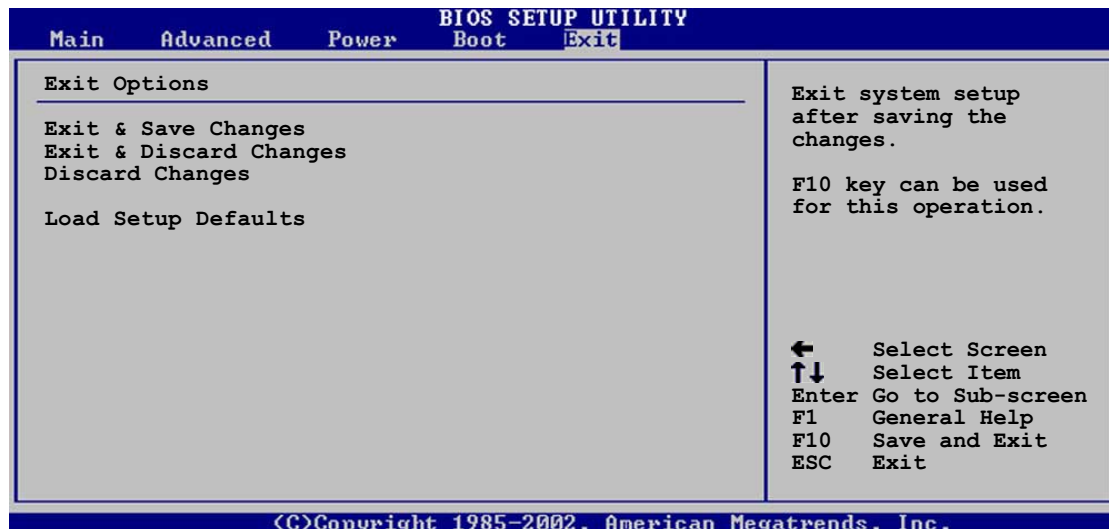

Presser <Esc> ne fait pas immédiatement quitter ce menu. Choisissez l'une des options de ce menu ou <F10> pour sortir.

### Exit & Save Changes

Une fois vos modifications effectuées, choisissez cette option du menu Exit pour vous assurer que les valeurs que vous avez choisi seront enregistrées dans la CMOS RAM. Une pile de sauvegarde alimente la CMOS RAM quand l'ordinateur est éteint. Lorsque vous choisissez cette option, une fenêtre de confirmation apparaît. Choisissez **Yes** pour enregistrer les modifications et quitter.



Si vous essayez de quitter le Setup sans avoir enregistré vos modifications, le programme vous demande si vous voulez enregistrer vos modifications avant de quitter. Pressez <Entrée> pour enregistrer vos modifications en sortant.

### Exit & Discard Changes

Choisissez cette option si vous ne voulez pas enregistrer les modifications apportées au Setup. Si vous avez modifié les champs autres que System Date, System Time, et Password, le BIOS demande une confirmation avant de quitter.

### Discard Changes

Cette option vous permet de rejeter les sélections faites et de restaurer les valeurs précédentes. Après avoir choisi cette option, une confirmation apparaît. Choisissez **Yes** pour charger les valeurs précédemment enregistrées.

## Load Setup Defaults

Cette option vous permet de charger les valeurs par défaut pour chaque paramètre des menus du Setup. Lorsque vous choisissez cette option ou si vous pressez <F5>, une fenêtre de confirmation apparaît. Choisissez **Yes** pour charger les valeurs par défaut. Choisissez **Exit & Save Changes** ou faites d'autres modifications avant de sauvegarder les valeurs dans la RAM non volatile.

Ce chapitre décrit le contenu du CD  
de support livré avec la carte mère.

# 5 Support logiciel

## Sommaire du chapitre

5.1	Installer un système d'exploitation .....	5-1
5.2	Support CD information .....	5-1
5.3	Information sur le driver IEEE 1394b (Premium uniquement) ..	5-9
5.4	Informations logicielles .....	5-12
5.5	Configurations RAID (Premium, Deluxe) .....	5-20
5.6	Créer une disquette de pilotes RAID .....	5-42



## 5.1 Installer un système d'exploitation

Cette carte mère supporte Windows® 2000/2003 Server/XP. Installez toujours la dernière version des OS et les mises à jour correspondantes pour maximiser les caractéristiques de votre matériel.



- Les réglages de la carte mère et les options matérielles peuvent varier. Utilisez les procédures décrites ici en guise d'exemple. Reportez-vous à la documentation livrée avec votre OS pour des informations détaillées.
- Assurez-vous d'avoir bien installé Windows® 2000 Service Pack 4 ou Windows® XP Service Pack 1 ou ultérieur avant d'installer les pilotes pour une meilleure compatibilité et stabilité.

## 5.2 Support CD information

Le CD de support livré avec la carte mère contient les pilotes, les applications logicielles, et les utilitaires que vous pouvez installer pour tirer partie de toutes les fonctions de la carte mère.



Le contenu du CD de support peut être modifié à tout moment sans préavis. Visitez le site web ASUS ([www.asus.com](http://www.asus.com)) pour des informations mises à jour.

### 5.2.1 Lancer le CD de support

Placez le CD de support dans votre lecteur de CD-ROM. Le CD affiche automatiquement le menu **Drivers** si l'autorun est activé sur votre ordinateur.

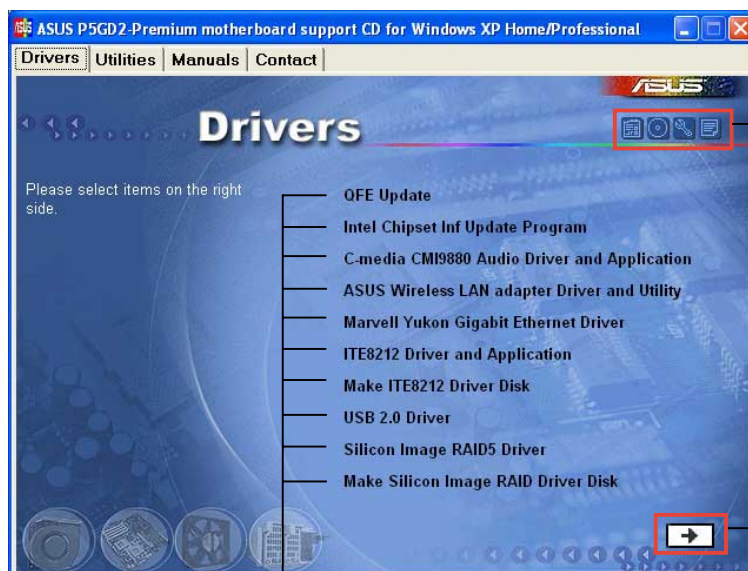

Cliquez sur une icône pour afficher les informations liées au CD de support ou à la carte mère

Cliquez pour voir et installer des pilotes additionnels

Cliquez sur un élément pour l'installer



Si l'**Autorun** n'est pas activé sur votre ordinateur, parcourez le contenu du CD de support pour localiser le fichier **ASSETUP.EXE** dans le répertoire BIN. Double-cliquez sur **ASSETUP.EXE** pour lancer le CD.

## 5.2.2 Menu Drivers

Le menu drivers affiche les pilotes de périphériques disponibles si le système détecte des périphériques installés. Installez les pilotes nécessaires pour activer les périphériques et composants.

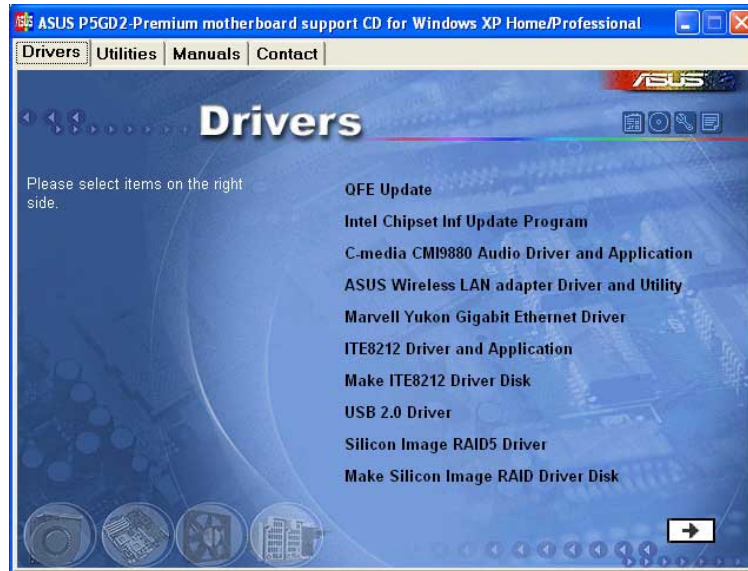

### QFE Update

Installez la mise à jour du composant Windows® XP Service Pack 1 pour les pilotes USB 1.1/2.0. Installez cette mise à jour avant d'installer l'Intel® Chipset Inf Update Program.

### Intel Chipset Inf Update Program

Cet élément installe l'Intel® Chipset INF Update Program. Ce pilote active le support Plug-n-Play INF pour les composants Intel® du chipset de la carte mère. Une fois installé sur le système cible, ce pilote fournit la méthode de configuration des composants du chipset.

Vous pouvez installer cet utilitaire de trois façons différentes: "interactif", "silent" ou "unattended". Installer le driver en mode interactif requiert que l'utilisateur intervienne pendant l'installation. L'intervention de l'utilisateur n'est pas nécessaire en mode "silent" ou "unattended preload". Reportez-vous à l'aide en ligne ou au fichier readme fournis avec l'utilitaire.

### C-MEDIA CMI9880 Audio Driver and Application

Installez le driver et l'application audio C-MEDIA® CMI9880.

### ASUS Wireless LAN adapter Drivers and Utility (Premium, Deluxe)

Installez le pilote, les utilitaires et l'assistant d'installation de l'ASUS WiFi-g™.

## Marvell Yukon Gigabit Ethernet Driver

Installe le driver Marvell® Yukon 88E8053 PCI Express™ Gigabit LAN et la solution Marvell® Yukon 88E8001 PCI Gigabit LAN qui gère les taux de transfert allant jusqu'à 1000 Mbps.

## IT8212 Driver and Application

Installe le driver IT8212 et l'application.

## USB 2.0 Driver

Installe le driver USB 2.0.

## Silicon Image RAID5 Driver (Premium, Deluxe)

Installe le driver Silicon Image 3114R RAID5.

## Make Silicon Image RAID5 Driver Disk (Premium, Deluxe)

Vous permet de créer une disquette de pilotes RAID5 pour la configuration du Silicon Image RAID 5.

Cliquez sur la flèche droite  pour afficher les pilotes additionnels.



## TI IEEE 1394B Driver (Premium uniquement)

Installe le driver TI IEEE 1394b.

## 5.2.3 Utilities menu

Le menu Utilities affiche les applications et autres logiciels supportés par la carte mère.

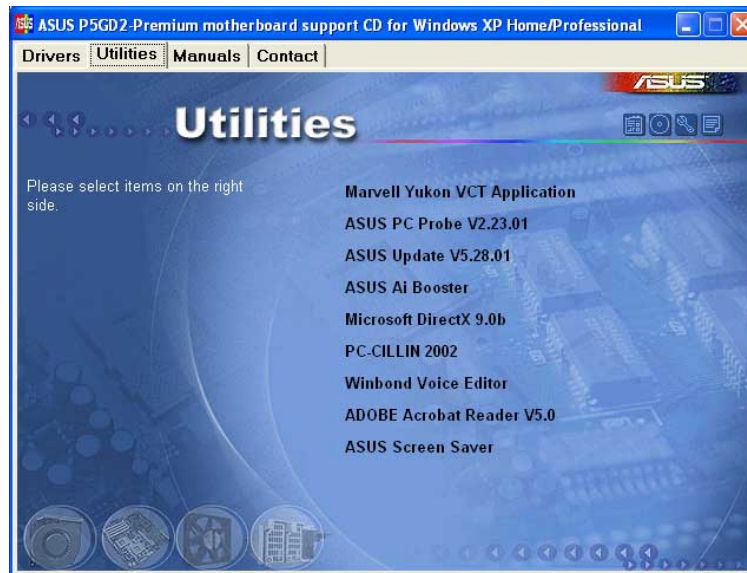

### Marvell Yukon VCT Application

Installe l'application Marvell® Yukon Virtual Cable Tester (VCT). Le VCT est une application de diagnostic qui analyse, détecte et rapporte les défaillances du câble réseau. Voir page 5-14 pour plus de détails.

### ASUS PC Probe

Cet utilitaire surveille la vitesse du ventilateur, la température du CPU et les voltages système et vous alerte en cas de problème détecté. Cet utilitaire vous aide à conserver votre ordinateur en parfaite condition de fonctionnement.

### ASUS Update

Vous permet de télécharger la dernière version du BIOS depuis le site web ASUS.



---

Avant d'utiliser ASUS Update, vérifiez que vous avez une connexion Internet afin de pouvoir vous connecter au site web ASUS.

---

### AI Booster

Installe le logiciel ASUS AI Booster.

### Microsoft DirectX

Installe le pilote Microsoft® DirectX 9.0b.

## Anti-virus application

L'anti-virus aide à protéger votre ordinateur des virus.

## Winbond Voice Editor (Premium/Deluxe only)

Ce programme sert à enregistrer et à personnaliser les fichiers wave destinés à l'ASUS POST Reporter™. Utilisez ce programme pour changer les messages POST par défaut. Voir section 3.2 pour la liste des messages par défaut.

## ADOBE Acrobat Reader

Installez l'Adobe® Acrobat® Reader permettant de lire les documents Portable Document Format (PDF).

## ASUS Screen Saver

Permet d'installer un économiseur d'écran ASUS.

## 5.2.4 Manuals menu

Le menu Manuals contient une liste des manuels utilisateurs supplémentaires. Cliquez sur un élément pour ouvrir le répertoire du manuel utilisateur.



---

La plupart des manuels sont au format Portable Document Format (PDF). Installez Adobe® Acrobat® Reader livré dans le menu **Utilities** avant d'ouvrir un manuel.

---

EX: P5GD2 Premium

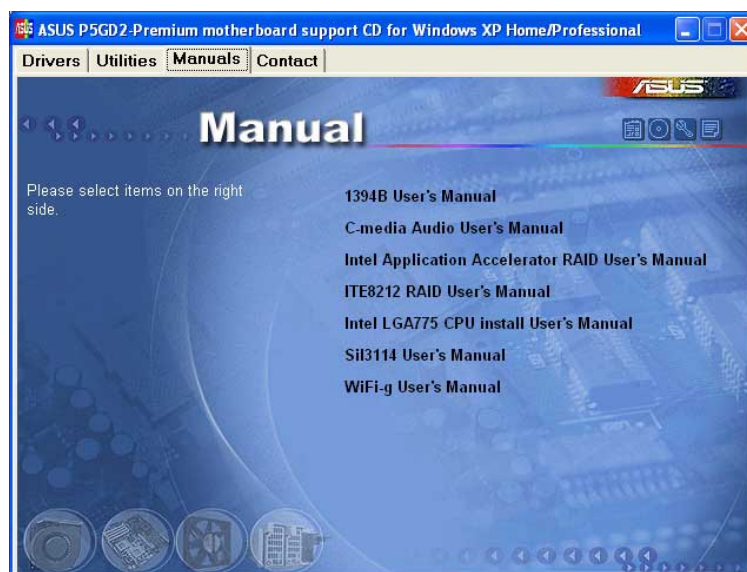

## 5.2.5 ASUS Contact information

Cliquez sur l'onglet **Contact** pour afficher les informations de contact ASUS. Vous pourrez aussi trouver ces informations dans ce manuel.



## 5.2.6 Other information

Les icônes en haut à droite de l'écran donnent des informations additionnelles sur la carte mère et sur le contenu du CD de support. Cliquez sur une icône pour afficher les informations spécifiques.

### Motherboard Info

Affiche les informations spécifiques à la carte mère.

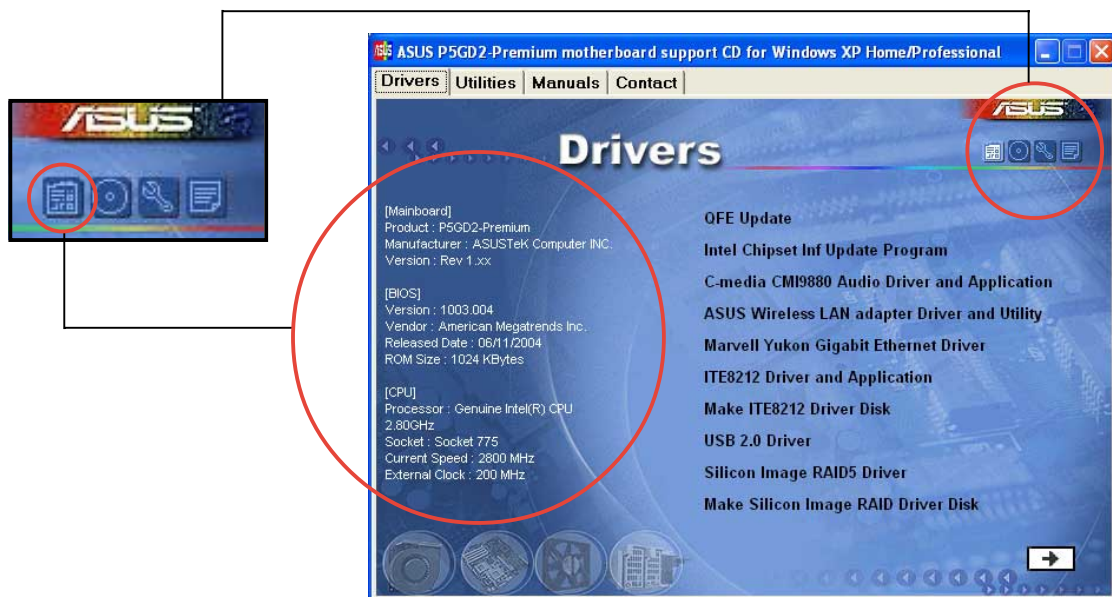

## Browse this CD

Affiche le contenu du CD de support en format graphique.

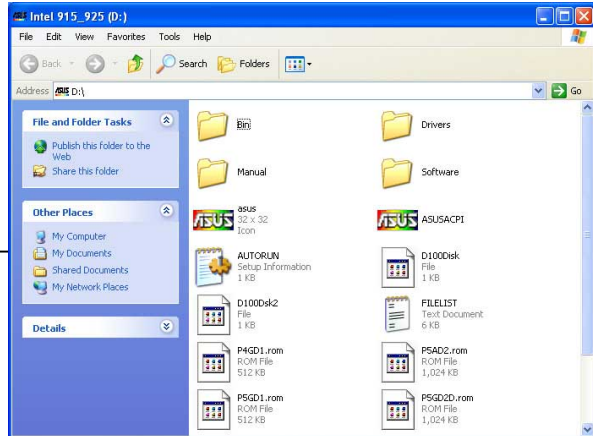

## Technical support Form

Affiche le formulaire de demande de support technique que vous devrez remplir pour toute demande de support technique.

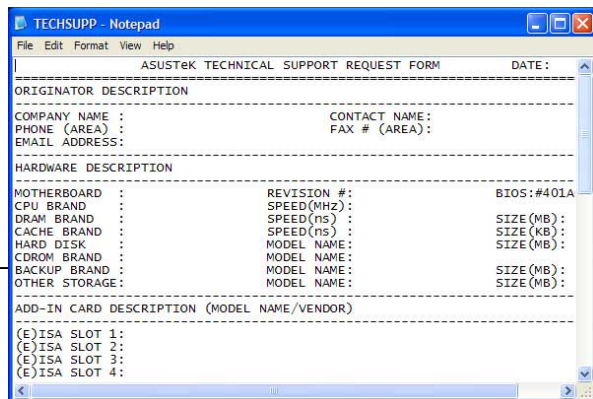

## Filelist

Affiche le contenu du CD de support et une brève description de chaque élément au format texte.

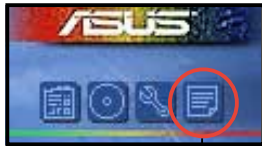

```
FILELIST - Notepad
File Edit Format View Help
File list for the included support software for Intel 915/925 Series motherboard
-----
File Name      Description
-----
--Drivers
-Audio
-Realtek      -Realtek ALC861 Audio Driver V5.10.0.5024.(2000/XP/2003)
-CMI         -Cmedia CMI9680 Audio driver v5.12.01.0007.25(46) for windows 2000/XP
-Chipset
-IAA         -Intel(R) Application Accelerator RAID Edition v4.0.0.6211 for window
-INF         -Intel(R) Grantsdale-G Chipset software installation utility v6.0.0.1
-LAN
-8052
-Windows    -Marvell yukon Gigabit Ethernet v7.6.1.0 for windows 2000/XP/2003.
-VCT        -Marvell VCT package v1.11 beta 01 for 2000/XP/2003.
-Linux      -Marvell Linux driver for kernel 2.6 and 2.4 v7.01.
            -Marvell Linux driver install package for kernel 2.4 v7.01.
-UNDI       -Marvell UNDI driver for EFI32 v2.01.
-Client_32  -Marvell Yukon Client 32 driver v7.02.
-ODI        -Marvell DOS ODI driver v7.03.
-Netware    -Marvell yukon Netware 4.0 driver v7.02.
            -Marvell yukon Netware 5.1/6 Driver v7.02.
```



## 5.3 Information sur le driver IEEE 1394b (Premium uniquement)

Vous pouvez connecter vos périphériques IEEE 1394b/a aux ports IEEE 1394b après avoir installé le module IEEE 1394b/RJ-45 et les drivers TI IEEE 1394b. L'IEEE 1394b permet des taux de transfert allant jusqu'à 400 Mbps et supporte la plupart des périphériques CE (Consumer Electronic) IEEE 1394b/a, sauf les caméscopes DV IEEE 1394a.

Si vous voulez connecter un caméscope DV aux ports IEEE 1394b, utilisez le pilote de pile Microsoft 1394.



Votre caméscope IEEE 1394a DV peut atteindre un taux de transmission de données maximum de 100 Mbps lorsqu'il est connecté à un port IEEE 1394b.

Pour passer au Microsoft 1394 stack driver:

1. Faites un clic droit sur l'icône **Poste de travail**, choisissez **Propriétés**.
2. Cliquez sur l'onglet **Matériel** lorsque la fenêtre **Propriétés Système** apparaît.
3. Cliquez sur **Gestionnaire de périphériques** pour afficher la liste des périphériques installés sur votre système puis cliquez sur le (+) devant l'élément **Contrôleurs hôte de bus IEEE 1394**.

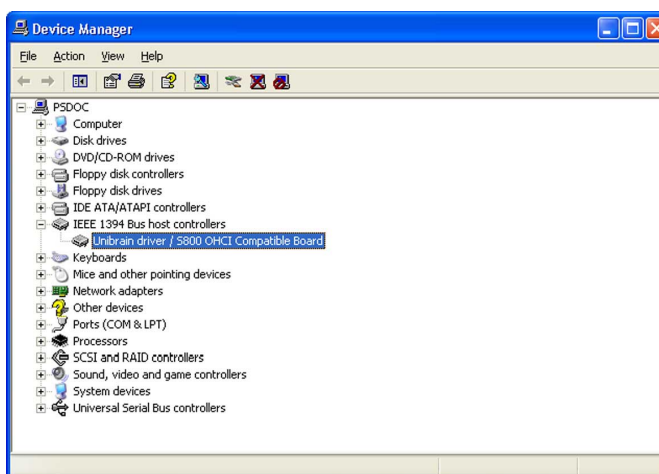

Cet élément affiche **Unibrain driver / S800 OHCI Compatible Board** si vous avez déjà installé le pilote TI IEEE 1394b depuis le CD de support.

4. Faites un clic droit sur le driver du contrôleur IEEE 1394 puis choisissez **Mettre à jour le pilote** pour afficher la fenêtre Assistant mise à jour matériel.

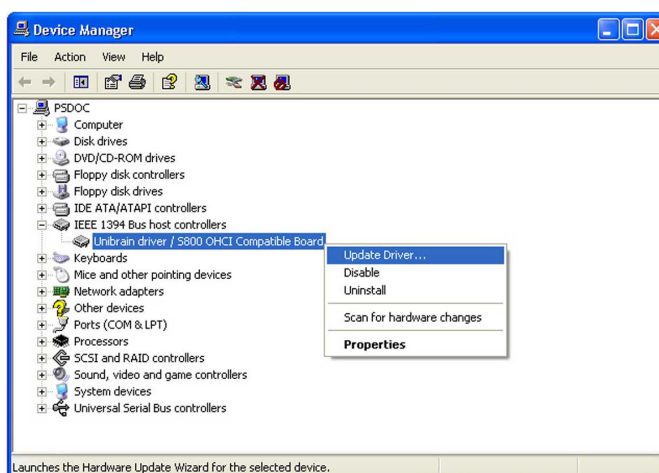

5. Choisissez l'option **Installer à partir d'une liste ou d'un emplacement spécifié (Avancé)**, puis cliquez sur **Suivant**.



6. Choisissez l'option **Ne pas chercher. Je vais choisir le pilote à installer**, puis cliquez sur **Suivant**.

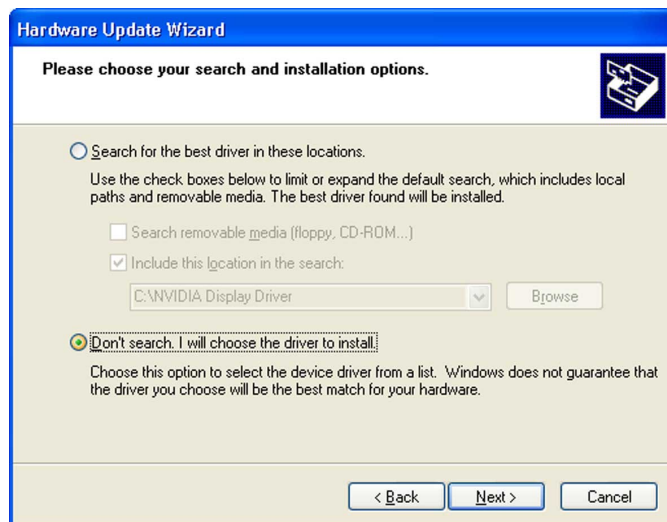

7. Choisissez le Microsoft 1394 stack driver dans la liste puis cliquez sur **Suivant**.

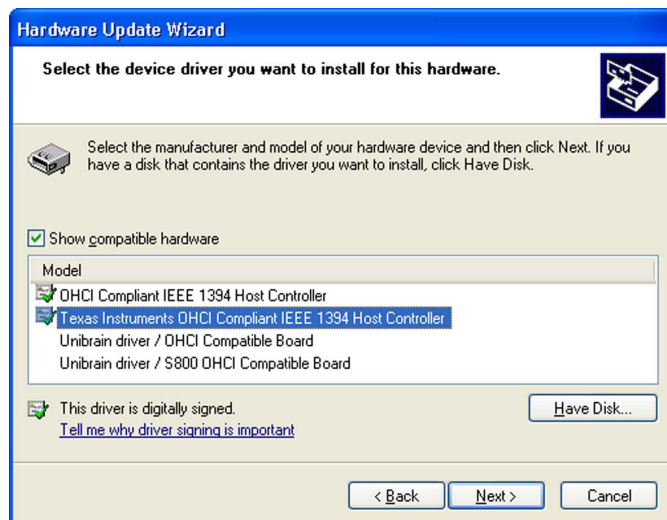

Le Microsoft 1394 stack driver suit le Contrôleur hôte IEEE 1394 compatible OHCI. Pour cette carte mère le Microsoft 1394 stack driver est le Texas Instrument OHCI IEEE 1394 Host Controller.

L'assistant installe le Microsoft 1394 stack driver.

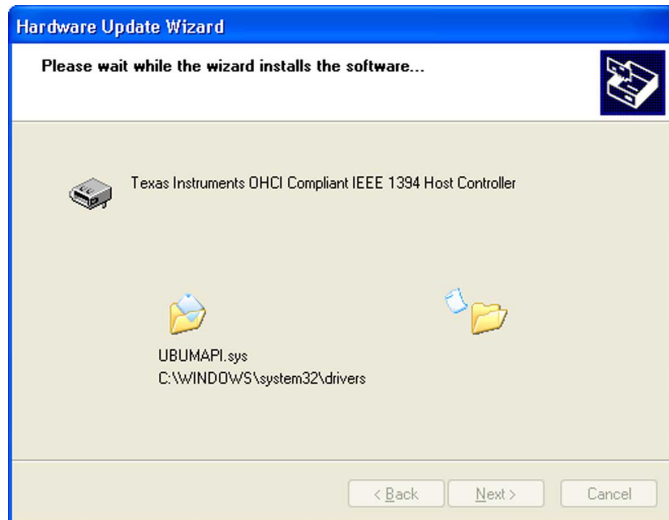

8. Cliquez sur **Terminer** une fois le pilote installé.

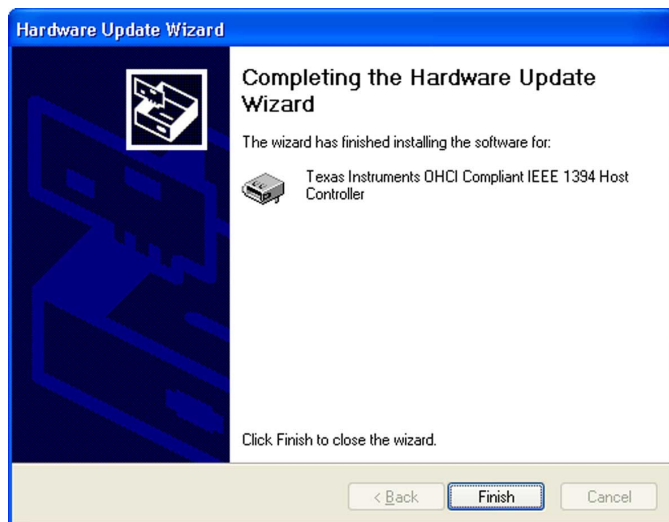

9. Ouvrir la fenêtre **Gestionnaire de périphériques** pour vérifier que le Microsoft 1394 stack driver soit bien installé.

Répétez le processus lorsqu'un point d'interrogation ou d'exclamation apparaît avant l'élément.

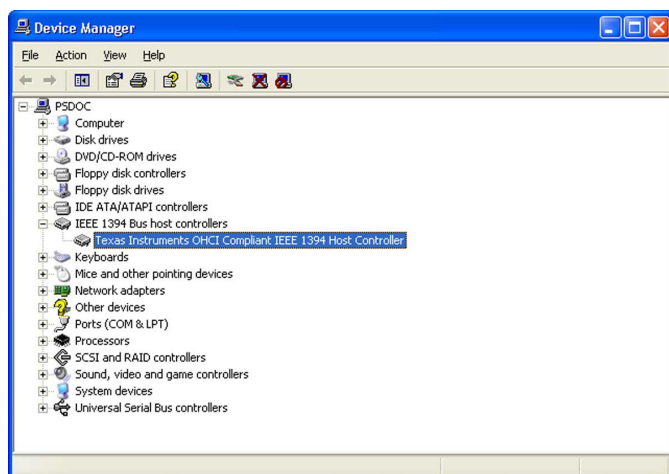

Après avoir utilisé votre caméscope DV, revenez au pilote Unibrain IEEE 1394 pour supporter d'autres périphériques IEEE 1394b/a.



Pour plus de détails sur l'IEEE 1394b, reportez-vous au "1394B User's Manual" du CD de support.

## 5.4 Informations logicielles

La plupart des applications du CD de support ont des assistants qui vous guideront lors de l'installation. Reportez-vous à l'aide en ligne ou les fichiers lisezmoi livrés avec les applications pour de plus amples informations.

### 5.4.1 ASUS MyLogo2™ (Basic:MyLogo only)

ASUS MyLogo2™ vous permet de personnaliser le logo de boot. le logo de boot est une image qui apparaît à l'écran lors du over-On-Self-Tests (POST). L'ASUS MyLogo2™ est automatiquement installé lorsque vous installez **ASUS Update** depuis le CD de support. Voir section 5.2.3 pour de plus amples détails.



- Avant d'utiliser ASUS MyLogo2™, utilisez AFUDOS pour faire une copie de votre BIOS original ou téléchargez la version de BIOS la plus récente depuis le site web ASUS. Voir section 4.1.2.
- Assurez-vous que l'élément du BIOS **Full Screen Logo** soit sur [Enabled] si vous voulez utiliser ASUS MyLogo2. Voir section 4.6.2.
- Vous pouvez créer vos propres logos de boot au format GIF, JPG, ou BMP.

Pour lancer ASUS MyLogo2™:

1. Lancez ASUS Update. Reportez-vous à la section 4.1.4 pour plus de détails.
2. Choisissez **Options** depuis le menu puis cliquez sur **Next**.
3. Choisissez l'option **Launch MyLogo to replace system boot logo before flashing BIOS**, puis cliquez sur **Next**.
4. Choisissez **Update BIOS from a file** dans le menu puis cliquez sur **Next**.
5. Lorsqu'un vous le demande, localisez le nouveau fichier BIOS puis cliquez sur **Next**. La fenêtre ASUS MyLogo2 apparaît.
6. Dans le volet de gauche, choisissez le dossier qui contient l'image que vous voulez utiliser en guise de logo de boot.



7. Lorsque les images de logo apparaissent dans la fenêtre de droite, sélectionnez-en une à agrandir en la cliquant.



8. Ajustez l'image de boot à la taille voulue en choisissant une valeur dans la boîte **Ratio**.



9. Lorsque l'écran retourne à l'ASUS Update, flashez le BIOS original pour charger le nouveau logo de boot.
10. Après avoir flashé le BIOS, redémarrez l'ordinateur pour afficher le nouveau logo de boot lors du POST.

## 5.4.2 AI NET 2

Marvell® Virtual Cable Tester™ (VCT) est un utilitaire de diagnostic qui détecte les défauts de câble réseau en utilisant la technologie Time Domain Reflectometry (TDR). VCT détecte les problèmes les câbles ouverts, les défauts d'impédance, les problèmes de polarité, etc. sur une distance de 100 mètres avec une précision de 1 mètre.

La fonction VCT réduit les coûts d'entretien et de support des réseaux via l'utilisation d'un système réseau hautement manageable. Cet utilitaire peut être inclus dans système réseau pour un support de terrain idéal comme pour un développement de diagnostics.

### Utiliser le Virtual Cable Tester™

pour utiliser l'utilitaire Marvell® Virtual Cable Tester™ :

1. Lancez l'utilitaire VCT depuis le bureau de Windows® en passant par **Demarrer > Tous les programmes > Marvell > Virtual Cable Tester**.
2. Cliquez sur **Virtual Cable Tester** dans le menu pour afficher l'écran ci-contre.

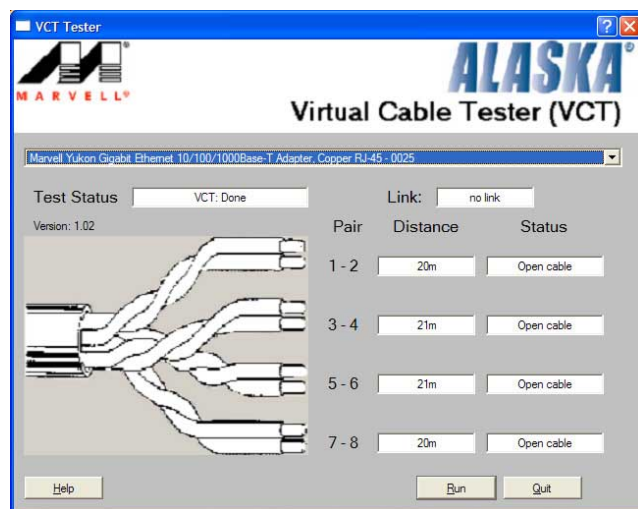

3. Cliquez sur le bouton **Run** pour lancer un test du câble.



- VCT ne fonctionne qu'avec Windows® XP ou Windows® 2000.
- VCT ne teste que les câbles Ethernet connectés aux ports Gigabit LAN.
- Le bouton **Run** du Virtual Cable Tester™ est désactivé si aucun problème n'est détecté sur les câbles réseau connectés au port LAN.
- Si vous voulez que le système teste le câble réseau avant d'entrer dans l'OS, activez l'élément **POST Check LAN cable** dans le BIOS. Voir section 4.4.2 page 4-22 pour plus de détails.

### 5.4.3 C-Media 3D audio configuration

L'utilitaire C-Media 3D Audio Configuration vous permet une installation facile des périphériques audio via une interface conviviale. L'utilitaire est automatiquement installé lorsque vous installez le driver audio C-Media CMI9880 et application depuis le CD de support de la carte mère. Voir section 5.2.2.

#### Lancer l'utilitaire C-Media 3D Audio Configuration

Lancez l'utilitaire C-Media 3D Audio Configuration en double cliquant sur l'icône the C-Media dans la barre des tâches de Windows®.

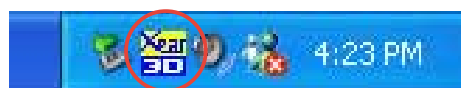

#### Utiliser l'utilitaire C-Media 3D Audio Configuration

L'interface C-Media 3D Audio Configuration est dotée de cinq onglets: Main Setting, Mixer, Effect, Device Setting, et Information. Cliquez un onglet pour afficher les détails.

##### Main Setting

L'onglet **Main Setting** vous permet de vérifier le statut du système audio, de configurer les ports audio, de régler le mode de sortie des haut-parleurs et du DSP, et de tester la sortie haut-parleurs.

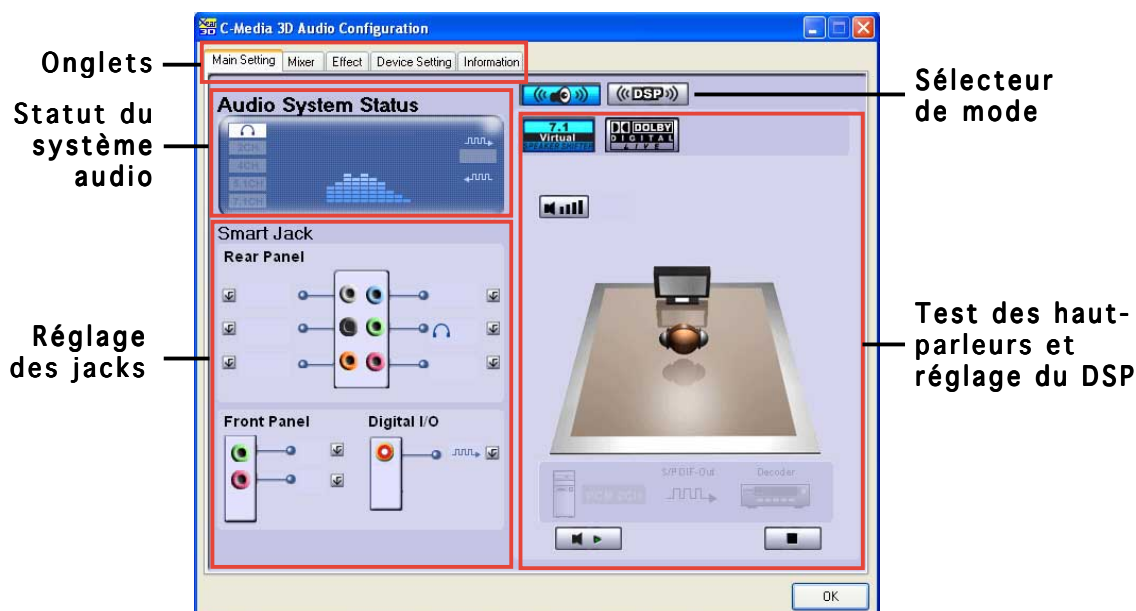

**Audio System Status.** Cette section affiche le mode de sortie, le spectre de lecture en temps réel et le statut des E/S numériques. Le nombre de haut-parleurs configurés dans le système détermine le statut du mode de sortie.

**Smart Jack Setting.** Vous pouvez configurer la fonction des ports d'E/S arrières, avant et numériques depuis cette section. Cliquez sur le bouton  Smart Jack setting correspondant au port que vous voulez configurer.

**Mode Selection.** Cette section vous permet de régler le Speaker Tester ou le Digital Signal Processing (DSP). Cliquez sur le bouton pour changer les modes audio.

**Speaker Tester and Audio DSP Setting.** Vous pouvez configurer les paramètres des haut-parleurs et le DSP. Cliquez sur **Play** ou **Stop** pour écouter les haut-parleurs ou cliquez sur **Volume** pour modifier le volume.

### Mixer

L'onglet **Mixer** vous permet d'ajuster l'entrée audio et le volume de sortie de l'enregistrement des périphériques connectés aux ports arrières ou avant.





## Effect

L'onglet **Effect** vous permet de contrôler l'émulation d'environnement, d'en régler la taille et d'ajuster les réglages de l'équalizer.

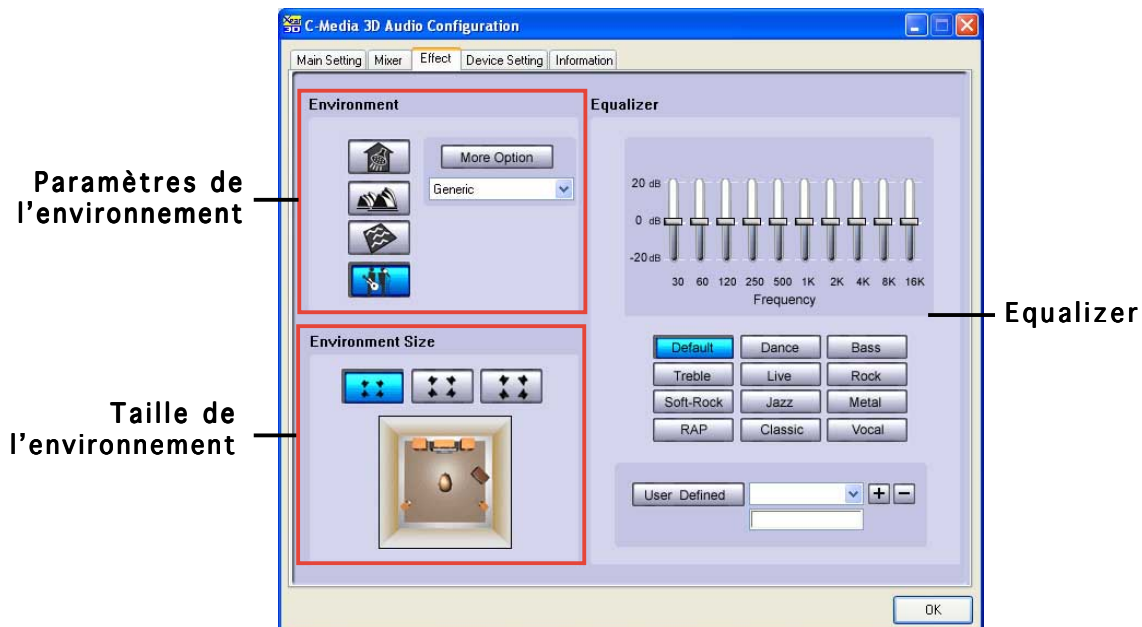

**Environment.** Cette section contient diverses émulations d'environnements pré-programmés. Quatre environnements pré-programmés existent: “bathroom”, “concert hall”, “underwater”, et “music pub”. Cliquez sur le bouton correspondant pour choisir une émulation d'environnement. Pour régler d'autres environnements cliquez sur **More Options**.

**Environment Size.** Cette fonction vous permet de choisir la taille de la pièce pour une sortie audio appropriée. Il y a trois modèles de tailles de pièces fournis pour l'émulation d'environnement. Choisissez-en un.

**Equalizer.** Cette section vous permet d'ajuster la fréquence de l'amplification. Utilisez l'équalizer 10 bandes pour contrôler les différentes bandes de fréquence individuellement, ou de choisir une présélection musicale pour charger un profil prédéfini. Cliquez sur le bouton **User Defined** pour sauvegarder ou charger vos propres paramètres d'équalizer.

### Device Setting

L'onglet **Device Setting** vous permet d'activer le CODEC audio, la fonction multi-streaming, de choisir un périphérique de sortie son, et un périphérique d'enregistrement.

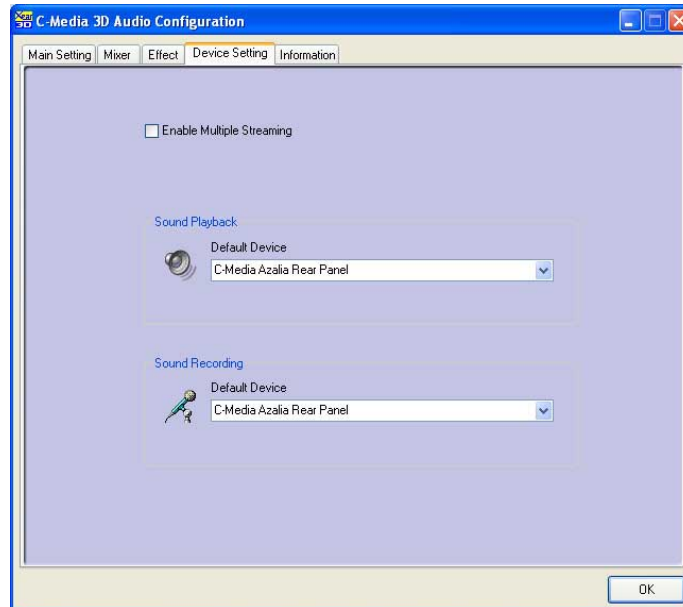

### Information

L'onglet **Information** affiche votre moteur audio 3D , le CODEC audio, le driver audio, le contrôleur audio, et les informations DirectX.



## Utiliser Dolby® Digital Live™

La technologie Dolby® Digital Live™ encode le contenu audio numérique de votre ordinateur en flux Dolby® Digital en temps réel. En utilisant le CODEC et l'interface Sony/Philips Digital Interface (S/PDIF) sur la carte mère, vous pouvez envoyer les flux codés en Dolby® Digital vers un décodeur AC-3 externe pour une lecture sur un système à plusieurs haut-parleurs.

Reportez-vous aux illustrations suivantes lors de la conversion de sons en flux Dolby® Digital.

Direct or non-encoded audio in your computer passes through the AC-3 encoder.

L'encodeur AC-3 convertit le son en flux Dolby® Digital.

Le CODEC audio traite les flux et les transfère au décodeur AC-3 via la sortie S/PDIF.

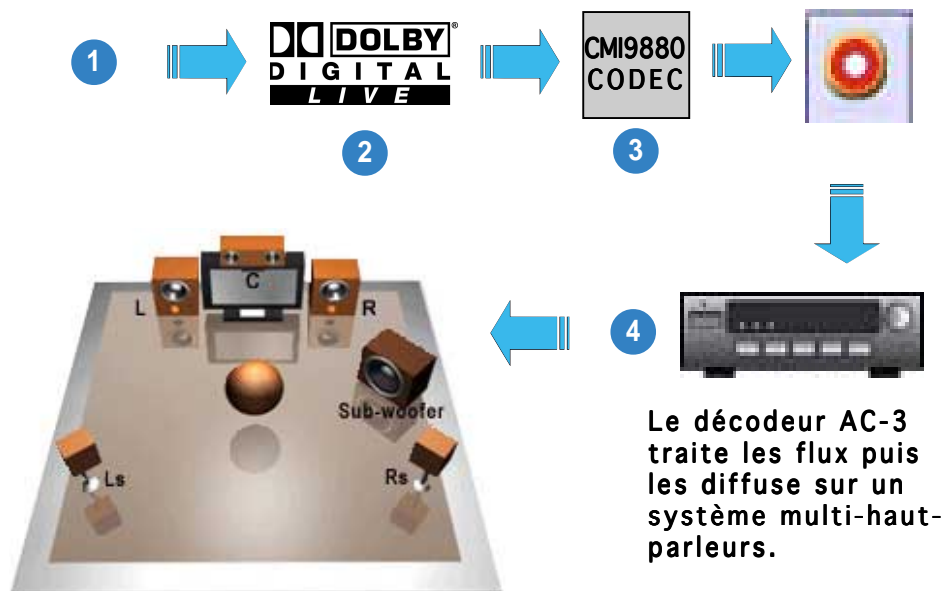

Pour activer le Dolby® Digital Live™:

1. Connectez un décodeur AC-3 à la sortie S/PDIF coaxiale/optique.
2. Connectez le décodeur AC-3 et le système audio multi haut-parleurs.
3. Lancez l'utilitaire C-Media 3D Audio Configuration en double-cliquant sur l'icône C-Media dans la barre des tâches de Windows®.
4. Cliquez sur le bouton **Dolby Digital Live**. Vous pouvez convertir le contenu audio de votre ordinateur en flux Dolby® Digital.

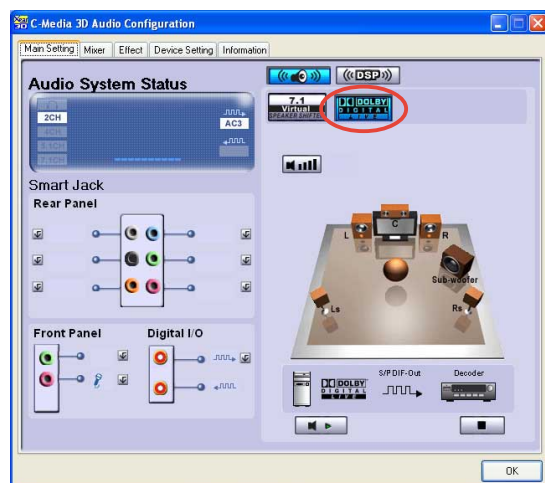

## 5.5 Configurations RAID (Premium, Deluxe)

La carte mère est livrée avec les contrôleurs RAID Silicon Image Sil3114, ITE 8212 et le southbridge Intel® ICH6R qui permet de configurer les disques durs IDE et Serial ATA en ensembles RAID. La carte mère supporte les configurations RAID suivantes.

**RAID 0** (*Data striping*) optimise deux disques durs identiques pour lire et écrire les données en parallèle. Deux disques durs accomplissent la même tâche comme un seul disque mais à un taux de transfert de données soutenu, améliorant ainsi beaucoup l'accès aux données et au stockage. L'utilisation de deux disques neufs identiques est nécessaire pour cette configuration.

**RAID 1** (*Data mirroring*) fait une copie à l'identique des données d'un disque vers un second disque. Si un disque est défaillant, le logiciel de gestion de l'ensemble RAID redirige toutes les applications vers le disque opérationnel restant qui contient une copie des données de l'autre disque. Cette configuration RAID offre une bonne protection des données. Utilisez deux disques neufs ou un disque existant et un disque neuf pour cette configuration. Le nouveau disque doit être de taille égale ou supérieure à celle du disque existant.

**RAID 0+1** est *data striping* et *data mirroring* combinés sans parité (redondance des données) à calculer et écrire. Avec une configuration RAID 0+1 vous avez tous les bénéfices du RAID 0 et RAID 1. Utilisez quatre nouveaux disques durs ou utilisez un disque dur existant et trois nouveaux disques pour cette configuration.

**RAID 5 (Premium/Deluxe uniquement)** stripe les données et les informations de parité sur trois disques ou plus. Parmi les avantages du RAID 5 on compte de meilleures performances des disques durs, la tolérance des défaillances, et une capacité de stockage plus élevée. Les configurations RAID 5 sont idéales pour le traitement de données transactionnelles, le planning des ressources de l'entreprise, les bases de données relationnelles et d'autres tâches professionnelles. Utilisez un minimum de trois disques durs identiques pour cette configuration.

**RAID 10 (Premium/Deluxe uniquement)** est une configuration strippée avec des segments RAID 1 dont les segments RAID 1 sont des arrays. Cette configuration a la même tolérance de défaillances que le RAID 1, and has the same overhead for fault-tolerance as mirroring alone. Le RAID 10 permet de hauts taux d'entrée/sortie en strippant les segments RAID 1. Dans certains cas, une configuration RAID 10 peut soutenir de multiples défaillances de disque simultanées. Un minimum de quatre disques durs est requis pour cette configuration.

**JBOD** (*Spanning*) signifie **Just a Bunch of Disks** et renvoie à des disques durs qui ne sont pas encore configurés en ensemble RAID. Cette configuration stocke les mêmes données de façon redondante sur plusieurs disques qui apparaissent sous l'OS comme un seul disque. Le spanning ne procure pas d'avantages par rapport à l'utilisation de disques séparés et indépendants, et ne fournit pas de tolérance de défaillance ni d'avantages en terme de performances .

**Intel® Matrix Storage.** La technologie Intel® Matrix Storage supportée par l'ICH6R vous permet de créer un ensemble RAID 0 et un RAID 1 en utilisant deux disques durs identiques. La technologie Intel® Matrix Storage crée deux partitions sur chaque disque pour créer des ensembles virtuels RAID 0 et RAID 1. Cette technologie vous permet aussi de modifier la taille des partitions des disques sans perdre de données.



---

Pour plus d'informations sur la technologie Intel® Matrix Storage, visitez le site <http://support.intel.com/support/chipsets/imst/>

---



---

Si vous voulez booter le système depuis un disque dur inclus dans un ensemble RAID, copiez d'abord le pilote RAID du CD de support vers une disquette avant d'installer le système d'exploitation. Reportez-vous à la section 5.6 pour plus de détails.

---

## 5.5.1 Installer les disques durs

La carte mère supporte les disques durs Ultra DMA /133/100/66 et Serial ATA. Pour des performances optimales, installez des disques identiques de même marque et de même capacité lorsque vous créez une array.

### Installer des disques durs Parallel ATA

Pour installer des disques durs IDE pour une configuration RAID:

1. Réglez les jumpers de chaque disque en Master/Master ou Slave/Slave.
2. Installez les disques durs dans les baies.
3. Connectez les câbles de données.
4. Connectez un câble d'alimentation 4 broches sur chaque disque.

### Installer des disques durs Serial ATA (SATA)

To install the SATA hard disks for a RAID configuration:

1. Installez les disques dure SATA dans les baies.
2. Connectez les câbles de données.
3. Connectez un câble d'alimentation SATA sur chaque disque.



---

Reportez-vous aux manuels des contrôleurs RAID fournis sur le CD de support de la carte mère pour plus d'informations sur les configurations RAID. Voir section 5.2.4.

---

## 5.5.2 Configurations Silicon Image RAID (Premium, Deluxe)

Le contrôleur RAID Silicon Image supporte le RAID 0, RAID 1, RAID 10, JBOD, et RAID 5. Utilisez l'utilitaire Silicon Image RAID pour configurer un ensemble RAID.

### Régler les éléments RAID du BIOS

Après avoir installé les disques durs, assurez-vous d'avoir bien paramétré les éléments BIOS nécessaires .

Pour paramétrer les éléments RAID du BIOS:

1. Démarrez le système et pressez sur <Del> lors du Power-On Self-Test (POST) pour entrer dans le setup du BIOS.
2. Dans le menu **Advanced > Onboard Devices Configuration** du BIOS passez l'élément **Silicon Image Controller** sur RAID Mode. Voir section 4.4.6 pour plus de détails.
3. Enregistrez vos modifications et sortez du setup.

### Lancer le logiciel Silicon Image Array Management

Lancez le logiciel de gestion Silicon Image Array Management depuis Windows® XP en cliquant sur le bouton démarrer puis en choisissant **Tous les programmes > Silicon Image > Sam**



- 
- Pour plus de détails sur les configurations Silicon Image SATAraid™, reportez-vous au manuel "Sil3114 User's Manual" du CD de support support CD.
  - Une configuration RAID 5 nécessite au moins 1 Go de mémoire système et un processeur à 3 GHz pour des performances optimales.
  - Vous ne pouvez régler les configurations SATALink™ RAID 5 et JBOD qu'en utilisant le logiciel SATALink™ SATA RAID Management.
  - Assurez-vous de bien installer le pilote Silicon Image SATA Link Sil 3114 et l'utilitaire Silicon Image RAID 5 Array Management Utility depuis le CD de support avant d'utiliser une configuration RAID 5.
-

## Entrer dans l'utilitaire de configuration Silicon Image BIOS RAID

Pour entrer dans l'utilitaire de configuration Silicon Image BIOS RAID:

1. Démarrez l'ordinateur.
2. Lors du POST, pressez <Ctrl+S> ou <F4>.



Les écrans de setup du BIOS du RAID affichés ici ne le sont qu'à titre d'exemple et peuvent ne pas correspondre exactement à ce que vous verrez.

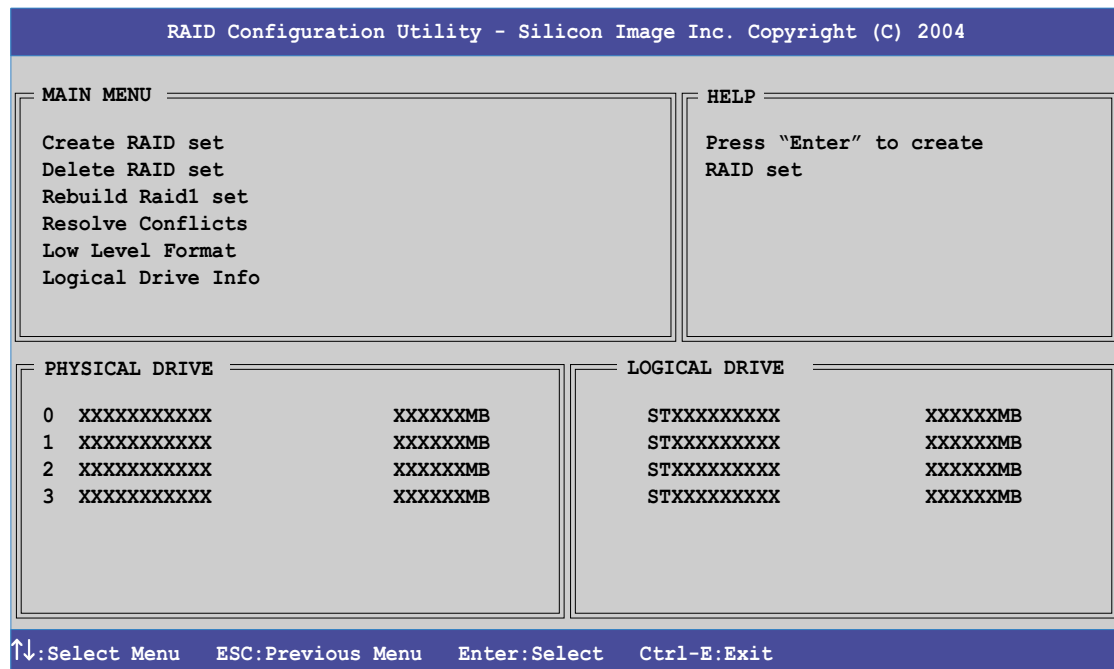

Le Main Menu en haut à gauche de l'écran vous permet de choisir un mode d'opération. Le Main Menu comporte les éléments suivants:

**Create RAID set** - crée un nouvel ensemble RAID legacy ou alloue les disques séparés.

**Delete RAID set** - efface un ensemble RAID ou désalloue les disques.

**Rebuild RAID1 set** - reconstruit un ensemble RAID 1 (par ex. disques swappés).

**Resolve Conflicts** - restaure automatiquement les disques disrupted drives on a RAID set.

**Low Level Format** - Formater les disques efface toutes les données stockées sur le disque.

**Logical Drive Info** - shows the current configuration of each RAID set.

En haut à droite de l'écran se trouve la boîte de messages Help. Le message décrit la fonction de chaque élément du menu. En bas de l'écran se trouve la boîte de légende. Les touches de la boîte de légende vous permettent de naviguer parmi les options du menu setup. La liste suivante décrit les touches de la boîte de légende et leurs fonctions correspondantes.

↑, ↓ : Choisir/Passer à l'élément suivant

ESC : Menu précédent

Enter : Choisir

Ctrl-E : Sortir

## Créer un ensemble RAID 0 (Striped)

Pour créer un ensemble RAID:

1. Depuis le menu principal de l'utilitaire de configuration Silicon Image, Choisissez **Create RAID set** puis pressez <Entrée> pour afficher un menu d'options.

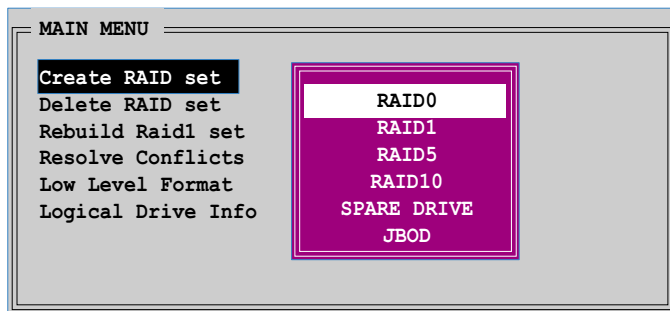

2. Choisissez **RAID 0** puis pressez <Entrée> pour afficher ceci.

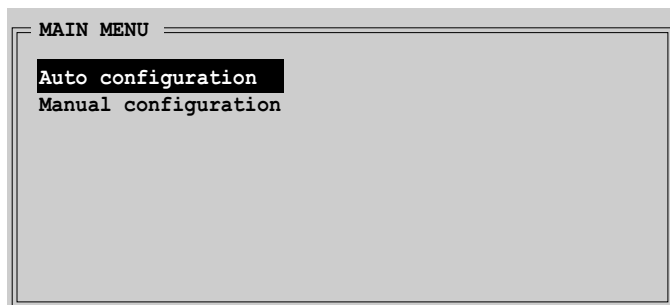

3. Choisissez la méthode de configuration voulue.  
**Auto configuration**
  - a. Choisissez Auto Configuration puis pressez <Entrée>.
  - b. L'utilitaire renvoie un message pour entrer la taille du RAID, utilisez les flèches haut ou bas pour régler la taille du RAID puis pressez <Entrée>.
  - c. Pressez <Y> pour confirmer ou <N> pour revenir au Main Menu.



Par défaut, la configuration Auto passe la taille du stripe sur 64K et règle les lecteurs logiques en fonction des disques physiques installés.

### Configuration manuelle

- a. Choisissez **Manual configuration** et pressez <Entrée>. La fenêtre suivante apparaît.
- b. Utilisez les flèches haut et bas pour choisir une taille appropriée à l'utilisation du disque et pressez <Entrée>.

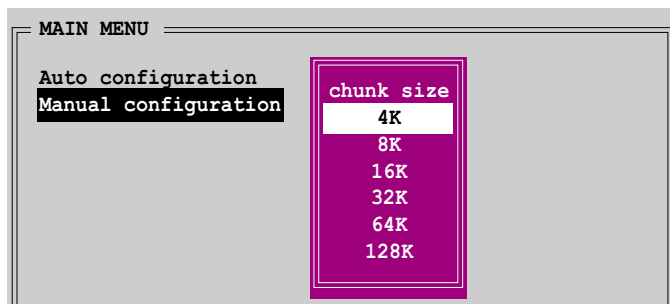





**TIP:** Pour les serveurs, l'utilisation d'un bloc d'array moindre est recommandé. Pour un ordinateur multimédia utilisé principalement pour l'audio ou la vidéo, une taille de bloc d'array plus élevée est conseillé pour des performances optimales.

c. La barre de sélection bouge vers le menu Physical Drive.

Utilisez les flèches haut et bas, choisissez un disque puis pressez <Entrée> pour régler le premier lecteur de l'ensemble RAID.

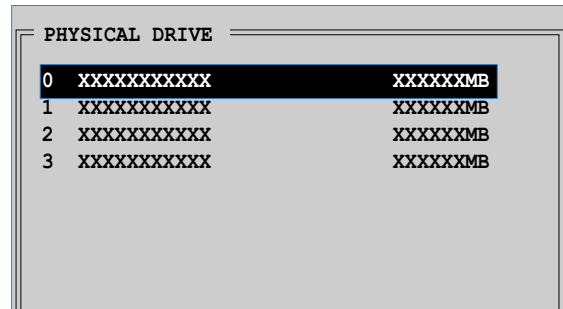

d. Répétez l'étape c pour le second, troisième et quatrième disque. Le nombre de lecteurs disponibles dépend des disques physiques installés et activés sur le système.

e. L'utilitaire renvoie un message pour entrer la taille du RAID .

f. Pressez <Y> pour confirmer ou <N> pour retourner au Main Menu.

## Créer un ensemble RAID 1 (Mirrored)

Pour créer un ensemble RAID 1 :

1. Depuis le menu principal de l'utilitaire Silicon Image choisissez **Create RAID set** puis pressez <Entrée>. Le sous-menu suivant apparaît.

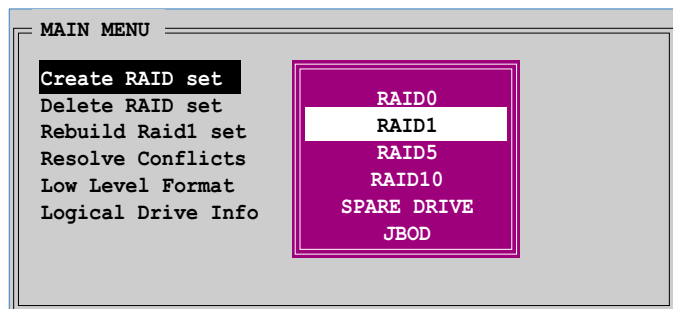

2. Choisissez **RAID 1** puis pressez <Entrée> pour afficher l'écran suivant.

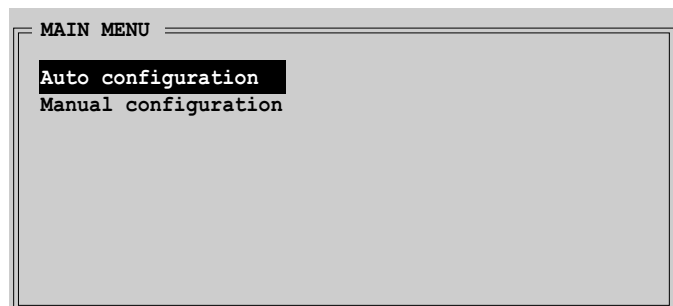

3. Choisissez la méthode de configuration désirée.

### Auto configuration

- a. Choisissez Auto Configuration puis pressez <Entrée>.
- b. L'utilitaire renvoie un message pour entrer la taille du RAID, utilisez les flèches haut et bas pour régler la taille RAID puis pressez <Entrée>.
- c. Pressez <Y> pour confirmer ou <N> pour retourner sous le Main Menu.



- Auto-configuration crée un ensemble RAID 1 sans copie de backup des données du disque source en cours.
- Lors de la migration d'un simple disque dur vers un ensemble RAID 1, l'utilisation de la configuration manuelle est recommandée.

### Configuration manuelle

- a. Choisissez **Manual configuration** et pressez <Entrée>. La barre de sélection bouge vers le menu Physical Drives.
- b. En utilisant les flèches haut et bas, choisissez *source drive* et pressez <Entrée>.
- c. Répétez l'étape b pour choisir la *target drive (lecteur cible)*.
- d. Après avoir choisi les lecteurs cible et source, le menu suivant apparaît.

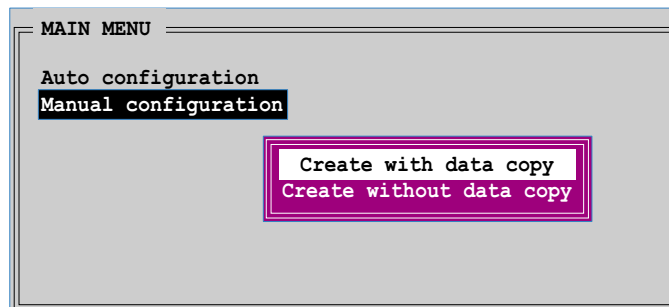
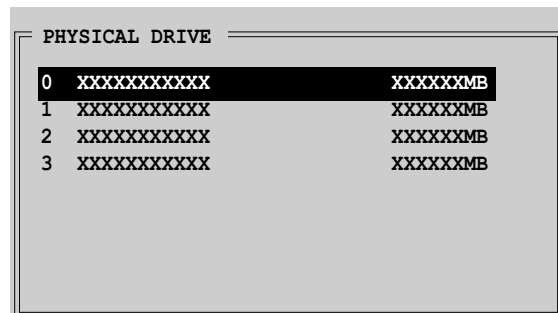

- L'option **Create with data copy** vous permet de copier les données du lecteur en cours vers le lecteur miroir.
- Choisissez **Create with data copy** si vous avez des données importantes dans le lecteur source.
- L'option **Create without data copy** désactive la fonction de copie de disque de l'ensemble "mirroré".
- Si vous avez choisi **Create without data copy**, l'ensemble RAID 1 doit être repartitionné et reformaté pour garantir la consistance de son contenu.

- e. Si vous avez choisi **Create with data copy**, le menu suivant apparaît.

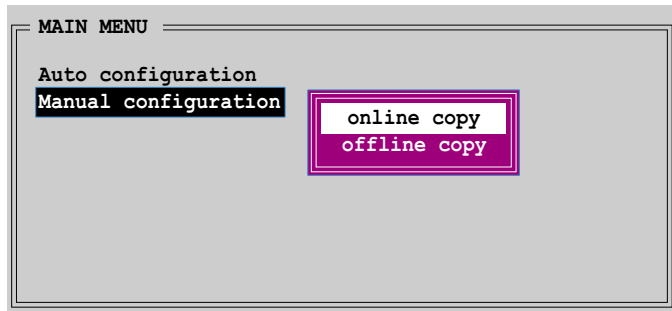

L'option **online copy** copie automatiquement les données vers les disques cibles en arrière plan lors de l'écriture sur les lecteurs sources. L'option **offline copy** vous permet de copier le contenu du lecteur source sur les lecteurs cibles immédiatement.

- f. Use the up or down arrow keys to select desired copy method, then press <Enter>.
- g. L'utilitaire renvoie un message pour entrer la taille du RAID, utilisez les flèches haut et bas pour régler la taille du RAID puis pressez <Entrée>.
- h. Pressez <Y> pour confirmer ou <N> pour revenir au Main Menu.



Une progression de copie apparaît si vous avez choisi "offline copy".

## Créer un ensemble RAID 5 (parité)

Pour créer un ensemble RAID 5:

1. Depuis le menu principal de l'utilitaire de configuration Silicon Image, choisissez **Create RAID set** puis pressez <Entrée>. Le sous-menu suivant apparaît.
2. Choisissez **RAID 5** puis pressez <Entrée> pour afficher ce qui suit.

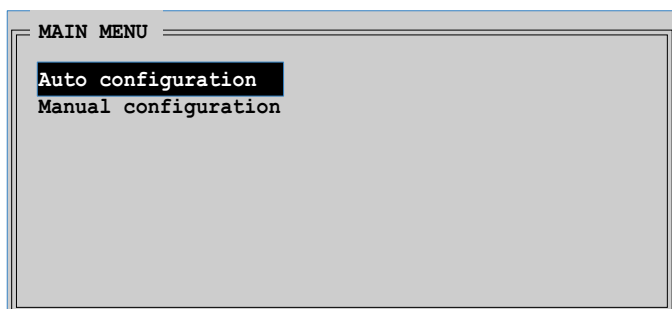
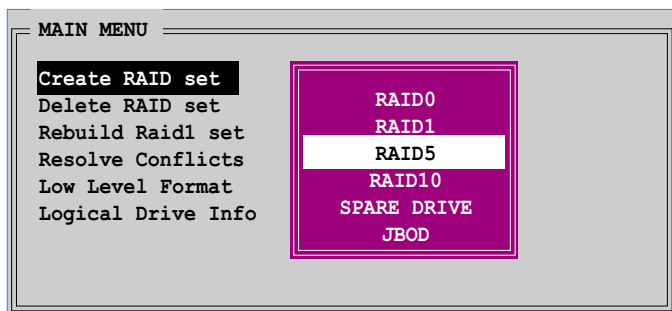

3. Choisissez la méthode de configuration désirée.

### Auto configuration

- a. Choisissez Auto Configuration puis pressez <Entrée>.
- b. L'utilitaire renvoie un message pour entrer la taille du RAID, utilisez les flèches haut et bas pour régler la taille du RAID puis pressez <Entrée>.
- c. Pressez <Y> pour confirmer ou <N> pour retourner au Main Menu.

### Manual configuration

- a. Choisissez **Manual configuration** et pressez <Entrée>. La fenêtre suivante apparaît.
- b. Utilisez les flèches haut et bas pour choisir une taille appropriée à votre utilisation du lecteur puis pressez <Entrée>.

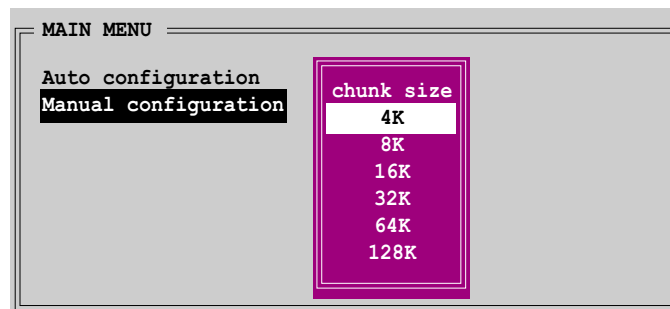

**Truc:** pour les systèmes serveurs, utilisez une taille de bloc d'array réduite. Pour les ordinateurs multimédia utilisés principalement pour l'édition audio et vidéo une taille de bloc d'array plus élevée est conseillée pour des performances optimales.

- c. La barre de sélection bouge vers le menu Physical Drive. Utilisez les flèches haut et bas pour choisir un lecteur puis pressez <Entrée> pour régler le premier lecteur de l'ensemble RAID.

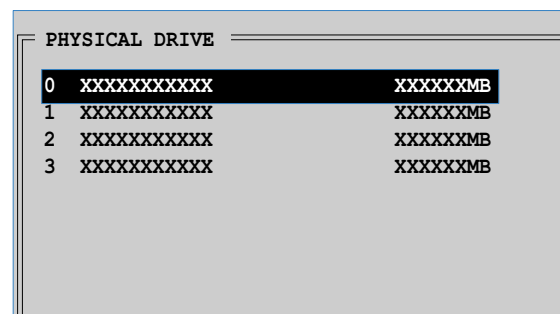

- d. Répétez l'étape c pour régler le second, troisième et quatrième lecteur. Le nombre de lecteurs disponibles dépend du nombre de lecteurs physiques installés et activés dans le système.
- e. L'utilitaire renvoie un message pour déterminer la taille du RAID; utilisez les flèches haut et bas pour choisir la taille du RAID et pressez <Entrée>.
- f. Pressez <Y> pour confirmer ou <N> pour revenir au Main Menu.

## Créer un ensemble RAID 10 (Mirrored+Striped)

Pour créer un ensemble RAID 10:

1. Depuis le menu principal de l'utilitaire de configuration Silicon Image, choisissez **Create RAID set** puis pressez <Entrée>. Le sous-menu suivant apparaît.

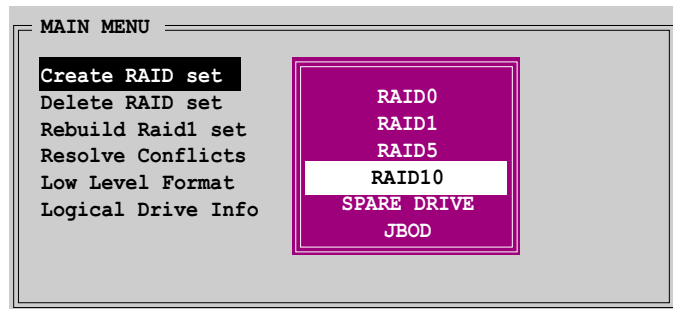

2. Choisissez **RAID 10** puis pressez <Entrée> pour afficher ce qui suit.

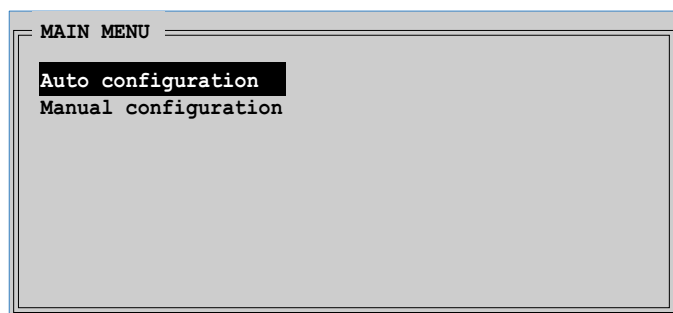

3. Choisissez la méthode de configuration désirée.  
**Auto configuration**
  - a. Choisissez Auto Configuration puis pressez <Entrée>.
  - b. L'utilitaire renvoie un message pour entrer la taille du RAID, utilisez les flèches haut et bas pour régler la taille du RAID puis pressez <Entrée>.
  - c. Pressz <Y> pour confirmer ou <N> pour retourner au Main Menu.



Auto-configuration crée un ensemble RAID 10 sans copie de backup du lecteur source en cours.

### Manual configuration

- a. Choisissez **Manual configuration** et pressez <Entrée>. La fenêtre suivante apparaît.
- b. Utilisez les flèches haut et bas pour choisir une taille appropriée à votre utilisation du lecteur puis pressez <Entrée>.

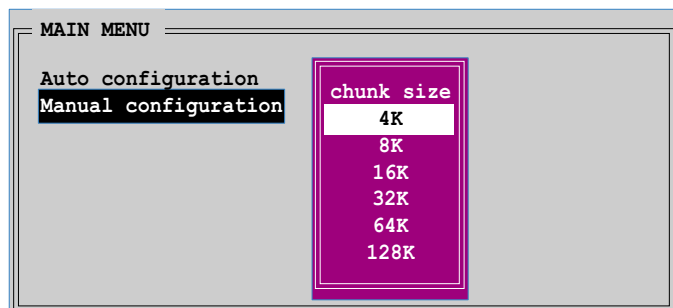



**Truc:** pour les systèmes serveurs, utilisez une taille de bloc d'array réduite. Pour les ordinateurs multimédia utilisés principalement pour l'édition audio et vidéo une taille de bloc d'array plus élevée est conseillée pour des performances optimales.

- c. La barre de sélection bouge vers le menu Physical Drive. Utilisez les flèches haut et bas pour choisir un lecteur puis pressez <Entrée> pour régler le premier lecteur de l'ensemble RAID.

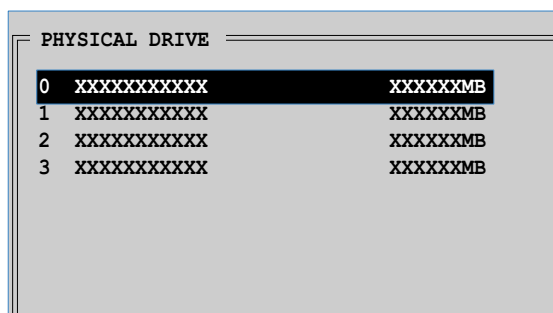

- d. Répétez l'étape c pour régler le second, troisième et quatrième lecteur. Le nombre de lecteurs disponibles dépend du nombre de lecteurs physiques installés et activés dans le système.

- e. Après avoir paramétré les lecteurs RAID la fenêtre suivante apparaît.

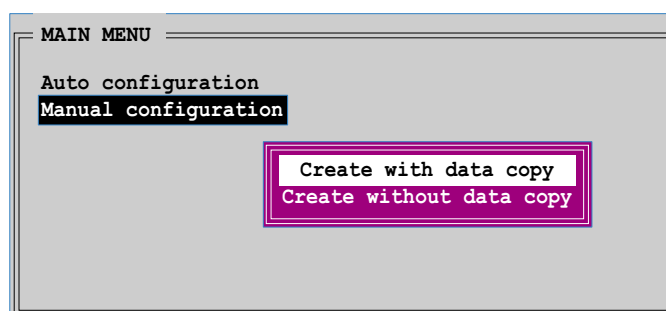

- L'option **Create with data copy** vous permet de copier les données du lecteur source vers le lecteur miroir. L'option **Create without data copy** désactive la fonction de copie de disque de l'ensemble mirroré.
- Si vous avez choisi **Create without data copy**, l'ensemble RAID 1 doit être repartitionné et reformaté pour garantir la consistance de son contenu.
- Choisissez **Create with data copy** si vous avez des données importantes dans votre lecteur source.

- f. Si vous avez choisi **Create with data copy**, la fenêtre suivante apparaît.

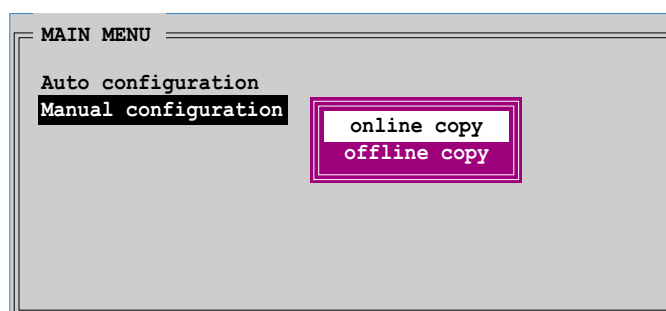



L'option **online copy** copie automatiquement les données vers le lecteur cible en arrière plan lors de l'écriture sur les lecteurs sources. L'option **offline copy** vous permet de copier le contenu du lecteur source vers les lecteurs cibles maintenant.

- g. Utilisez les flèches haut et bas pour choisir la méthode de copie désirée puis pressez <Entrée>.
- h. L'utilitaire renvoie un message pour entrer la taille du RAID, utilisez les flèches haut et bas pour régler la taille puis pressez <Entrée>.
- i. Pressez <Y> pour confirmer ou <N> pour revenir au Main Menu.



Une progression de copie apparaît si vous avez choisi "offline copy".

## Créer un ensemble JBOD (Spanning)

Pour créer un ensemble JBOD:

1. Depuis le menu principal de l'utilitaire de configuration Silicon Image, choisissez **Create RAID set** puis pressez <Entrée>.

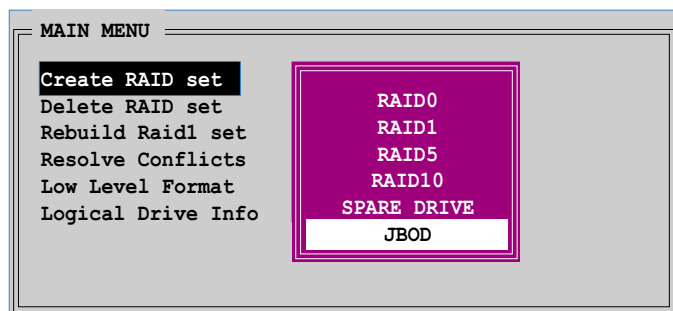

2. Dans le sous-menu choisissez **JBOD** puis pressez <Entrée>.
3. La barre de sélection bouge vers le menu Physical Drive. Utilisez les flèches haut et bas, choisissez un lecteur puis pressez <Entrée> pour régler un lecteur sur l'ensemble RAID.

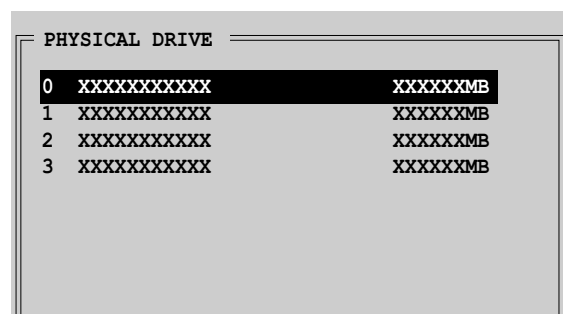

4. L'utilitaire renvoie un message pour entrer la taille du RAID; utilisez les flèches haut et bas pour régler la taille puis pressez <Entrée>.
5. Pressez <Y> pour confirmer ou <N> pour revenir au Main Menu.



- Vous pouvez aussi créer un ensemble RAID en utilisant l'utilitaire SATARAID5 GUI sous Windows®.
- Pour plus de détails sur les configurations Silicon Image SATAraid™ RAID 5, reportez-vous au "Sil31 14 User's Manual" livré sur le CD de support.

## 5.5.3 Configurations Intel® RAID

Cette carte mère supporte le RAID 0, RAID 1, et Intel® Matrix Storage pour les disques durs Serial ATA via l'Intel® ICH6R. Utilisez l'utilitaire Intel® Application Accelerator RAID Option ROM pour configurer les array.

### Régler les éléments RAID du BIOS

Après avoir installé les disques durs, assurez-vous de bien régler les paramètres RAID nécessaires dans le BIOS avant de régler votre configuration RAID.

Pour régler les éléments RAID du BIOS:

1. Démarrez le système et appuyez sur <Del> lors du Power-On Self-Test (POST) pour entrer dans le Setup du BIOS.
2. Dans **Main > IDE Configuration**, passez **Configure SATA As** sur RAID. Voir section 4.3.6 pour plus de détails.
3. Passez **OnBoard Serial-ATA BOOTROM** sur Enabled.
4. Enregistrez vos modifications et sortez du Setup.

### Entrer dans l'utilitaire Intel® Application Accelerator RAID Option ROM

Pour entrer dans l'utilitaire Intel® Application Accelerator RAID option ROM:

1. Démarrez votre ordinateur.
2. Lors du POST, pressez <Ctrl+I> pour afficher le menu principal de l'utilitaire.



Les illustrations d'écrans de BIOS RAID sont fournies ici à titre d'exemple uniquement et peuvent ne pas correspondre exactement à ce que vous avez à l'écran.

```
Intel(R) Application Accelerator RAID Option ROM v4.0.0.6211
Copyright(C) 2003-04 Intel Corporation. All Rights Reserved.

[ MAIN MENU ]

1. Create RAID Volume
2. Delete RAID Volume
3. Reset Disks to Non-RAID
4. Exit

[ DISK/VOLUME INFORMATION ]

RAID Volumes:
None defined.

Non-RAID Disks:
Port Drive Model          Serial #      Size      Type/Status (Vol ID)
0 ST380013AS              xxxxxxxx    74.5GB   Non-RAID Disk
1 ST380013AS              xxxxxxxx    74.5GB   Non-RAID Disk

[ ↓↑ ] -Select      [ ESC ] Exit      [ Enter ] -Select Menu
```



En bas de l'écran se trouvent les touches de navigation. Ces touches vous permettent de vous déplacer dans les menus et d'y choisir des options.



## Créer un volume RAID

Pour créer un volume RAID:

1. Depuis le menu principal de l'utilitaire Intel Application Accelerator RAID Option ROM, choisissez **1. Create RAID Volume** et pressez <Entrée>. L'écran suivant apparaît.

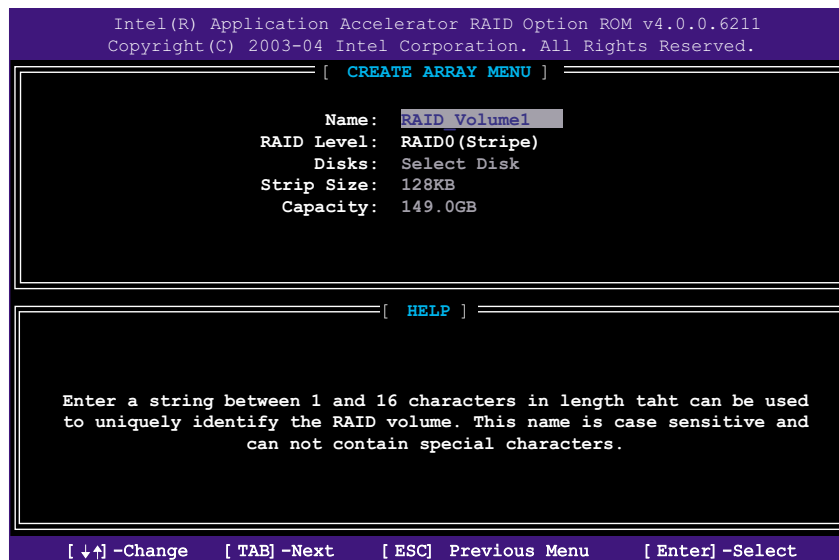

2. Tapez un nom unique pour votre volume RAID puis pressez <Entrée>.
3. Utilisez les flèches haut et bas de votre clavier pour choisir votre niveau RAID désiré puis pressez <Entrée>.
  - a. Si vous avez choisi RAID 0 (Stripe), utilisez les flèches haut et bas pour choisir la taille de stripe de votre array RAID 0 puis pressez <Entrée>. Les valeurs disponibles vont de 8 KB à 128 KB. La sélection par défaut est de 128 KB. La valeur doit être choisie en fonction de l'utilisation du lecteur.
    - 8 /16 KB - faible usage disque
    - 64 KB - usage disque typique
    - 128 KB - usage disque performance



---

**TRUC:** pour les serveurs, l'utilisation d'une taille de bloc d'array plus petite est recommandée. Pour les systèmes multimédias servant principalement à l'édition audio et vidéo, une taille de bloc d'array plus grande est recommandée pour des performances optimales.

---

- b. Si vous avez choisi RAID (Mirrored), le prompt Create Volume apparaît.
4. Au prompt Create Volume pressez <Entrée> pour créer l'array. L'utilitaire renvoie un message de confirmation, pressez <Y>.

```
WARNING: ALL DATA ON SELECTED DISK WILL BE LOST.  
Are you sure you want to create this volume (Y/N)
```

5. Choisissez **4. Exit** puis pressez <Entrée> pour sortir de l'utilitaire de configuration RAID. L'utilitaire renvoie un message de confirmation. Pressez <Y>.

## Supprimer un volume RAID



---

Prenez garde en utilisant cette option. Toutes les données du volume RAID seront perdues !

---

Pour effacer un volume RAID:

1. Choisissez l'option **2. Delete RAID Volume** puis pressez <Entrée> pour afficher ce qui suit.

```
Intel(R) Application Accelerator RAID Option ROM v4.0.0.6211  
Copyright (C) 2003-04 Intel Corporation. All Rights Reserved.  
[ DELETE ARRAY MENU ]  
Name          Level          Drives  Capacity Status  Bootable  
RAID_Volum1   RAID0(Stripe)  2       149.0GB Normal  Yes  
  
[ HELP ]  
  
Deleting a volume will destroy the volume data on the drive(s) and  
cause any member disks to become available as non-RAID disks.  
  
WARNING: EXISTING DATA WITHIN THIS VOLUME WILL BE LOST AND NON-RECOVERABLE  
  
[ ↓↑ ] -Select   [ <ESC> ] -Previous Menu   [ <DEL> ] -Delete Volume
```

2. Pressez <Del> pour effacer le volume RAID. Le message de confirmation apparaît.

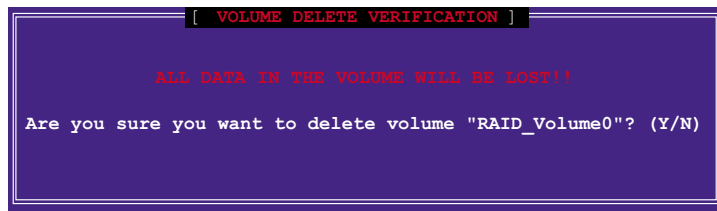

3. Pressez <Y> pour confirmer ou <N> pour revenir au menu principal.

## Réinitialiser les lecteurs RAID



Prenez garde en réinitialisant un volume RAID vers non-RAID. Réinitialiser toutes les données RAID effacera toute structure RAID interne des disques RAID !

1. Choisissez l'option **3. Reset Disks to Non-RAID** puis pressez <Entrée>.

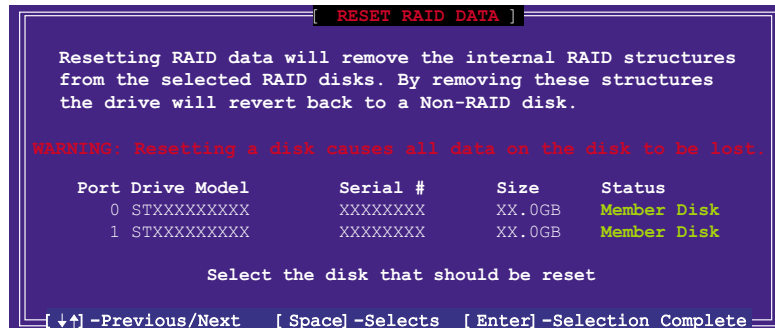

2. Utilisez les flèches haut et bas pour surligner le lecteur RAID que vous voulez réinitialiser puis pressez <Espace>.
3. Répétez l'étape 2 tpour choisir d'autres lecteurs RAID.
4. Pressez <Entrée> pour réinitialiser.
5. L'utilitaire renvoie un message de confirmation, pressez <Y> pour confirmer ou<N> pour revenir au menu principal.

## 5.5.4 Configurations ITE® 8212F RAID (Premium/Deluxe only)

Le contrôleur ITE® 8212F IDE RAID supporte les configurations RAID 0, RAID 1, RAID 0+1 et JBOD. Utilisez l'utilitaire IT8212 BIOS Setup Utility ou le ATA RAID Manager pour configurer une array.

### Régler les éléments RAID du BIOS

Après avoir installé les disques durs, assurez-vous d'avoir bien réglé les éléments RAID nécessaires dans le BIOS avant de régler votre configuration RAID.

Pour régler les éléments RAID du BIOS:

1. Démarrez le système et pressez <Del> lors du Power-On Self-Test (POST) pour entrer dans le Setup du BIOS.
2. Dans **Advanced > Onboard Devices Configuration**, passez **ITE8212F Controller** sur "RAID Mode". Voir section 4.4.6 pour plus de détails.
3. Enregistrez vos modifications et sortez du Setup.

### Entrer dans l'ITE® 8212F Setup Utility

Pour entrer dans l'ITE® 8212F Setup Utility:

1. Démarrez votre ordinateur.
2. Le contrôleur ITE8212F cherche des disques IDE connectés aux ports IDE RAID. Lorsque demandé, pressez <Ctrl+F> ou <Ctrl+E> pour afficher le menu principal de l'utilitaire.

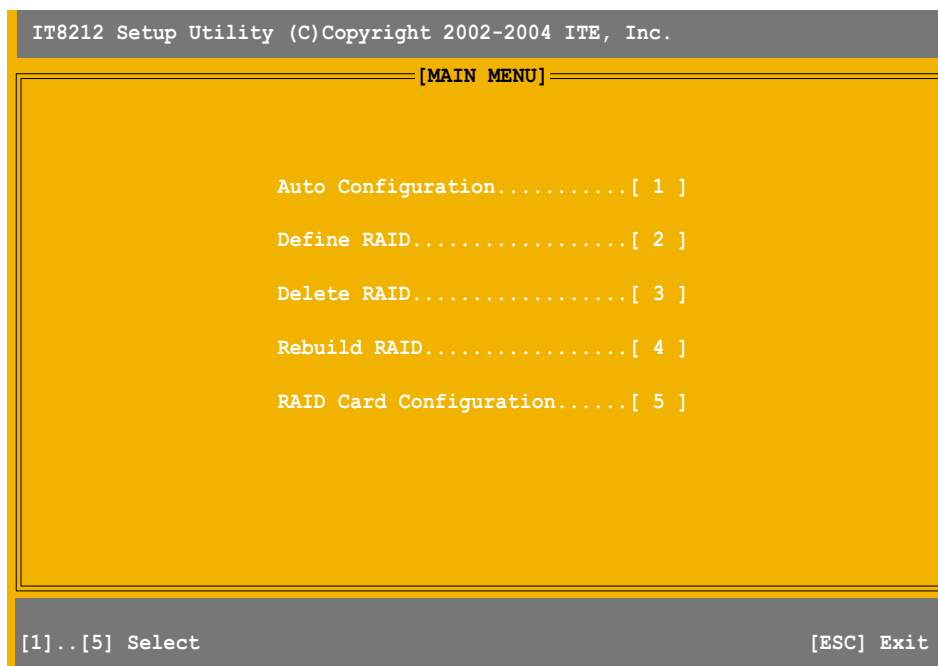

3. En bas de l'écran se trouvent les touches de navigation. Ces touches vous permettent de vous déplacer dans les menus.



4. Pressez le numéro de votre sélection ou <Esc> pour sortir.

## Auto-configurer une array RAID

Cette option vous permet de choisir un ensemble RAID pour que l'utilitaire le configure automatiquement.

Pour auto-configurer un ensemble RAID:

1. Depuis l'écran IT8212 Setup Utility, pressez <1>. L'écran suivant apparaît.

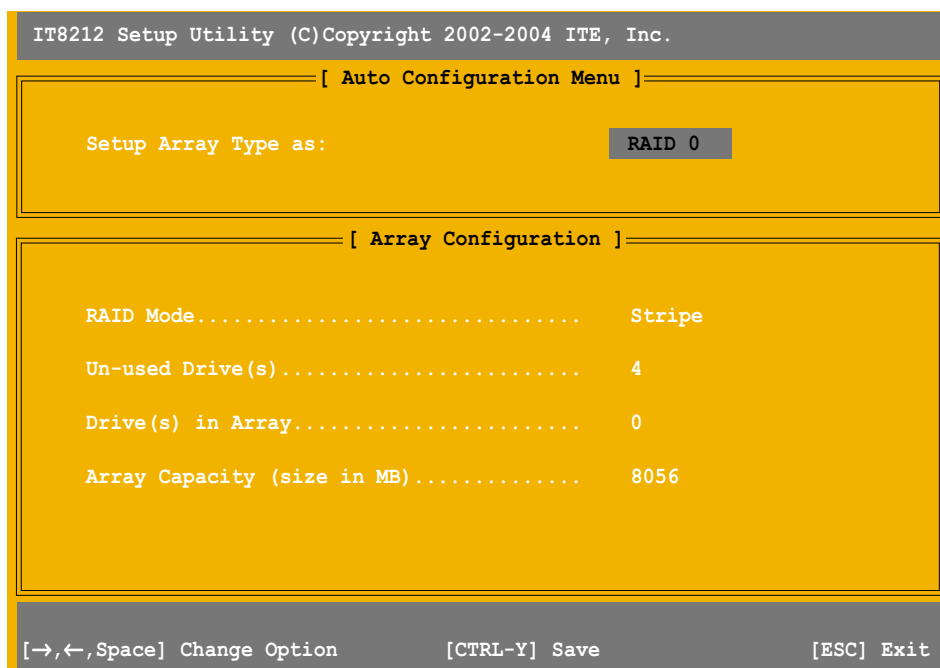

2. Utilisez les flèches gauche et droite ou la barre d'espace pour choisir un ensemble RAID. Lorsque vous choisissez une option l'écran affiche la configuration de l'array RAID en fonction du nombre de périphériques IDE installés.
3. Pressez <Ctrl+Y> pour enregistrer votre ensemble RAID.
4. Pressez <Esc> pour sortir.

## Définir une array RAID

Cette option vous permet de définir les arrays RAID supportées.

Pour définir une array RAID:

1. Depuis l'écran IT8212 Setup Utility, pressez <2>. L'écran suivant apparaît.



2. Utilisez les flèches ou la barre d'espace pour choisir une array RAID puis pressez <Entrée>. Le sous-menu suivant apparaît.

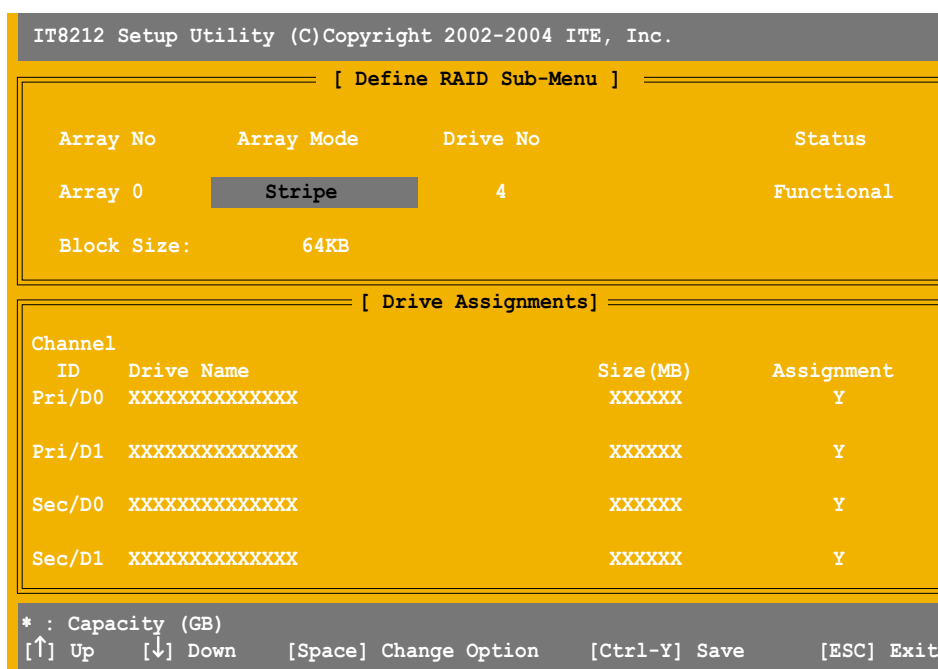

3. Utilisez les flèches haut et bas pour choisir les champs éditables.
4. Utilisez la barre d'espace pour changer les valeurs.
5. Pressez <Ctrl+Y> pour sauvegarder l'array RAID.
6. Pressez <Esc> pour sortir.

## Effacer une array RAID

Cette option vous permet d'effacer une array RAID existante.

Pour effacer une array RAID:

1. Depuis l'écran IT8212 Setup Utility, pressez <3>. L'écran suivant apparaît.

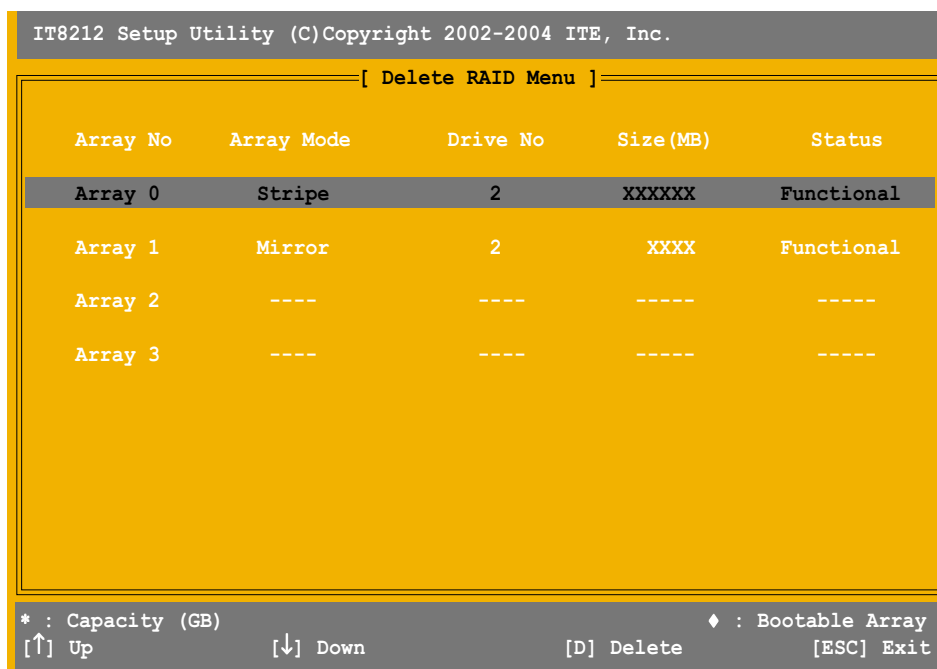

2. Utilisez les flèches haut et bas pour choisir une array puis pressez <D> pour l'effacer.
3. Pressez <Esc> pour sortir.

## Reconstruire une array RAID

Cette option vous permet de reconstruire une array RAID existante. Cette option ne s'applique qu'à des ensembles RAID1 (Mirrored) ou RAID 0+1 (Striped+Mirrored).

Pour reconstruire une array RAID:

1. Depuis l'écran IT8212 Setup Utility, pressez <4>. L'écran suivant apparaît.

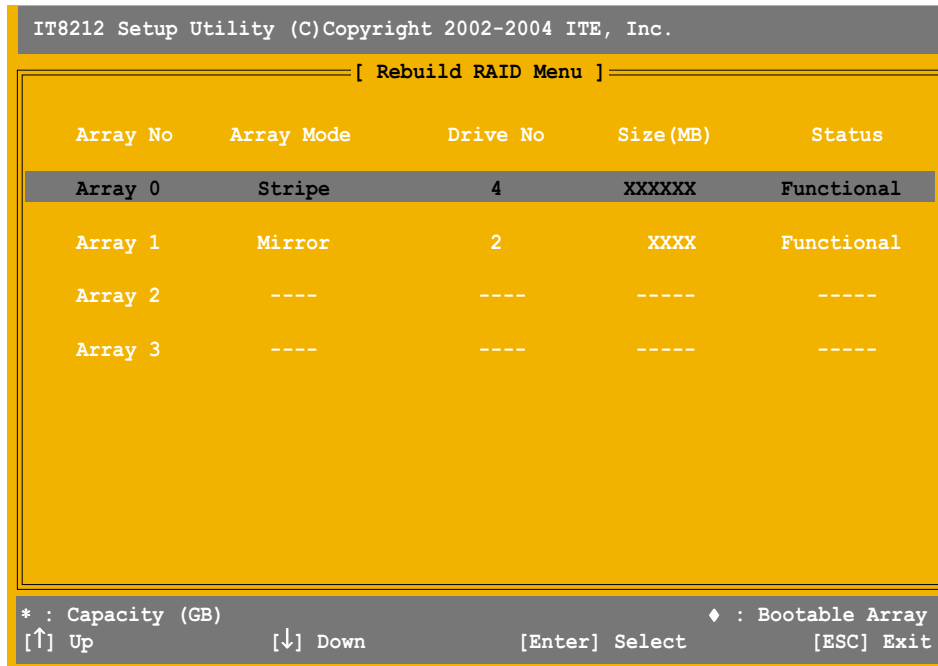

2. Utilisez les flèches haut et bas pour choisir une array RAID, puis pressez <Entrée> pour la reconstruire. L'écran suivant apparaît.

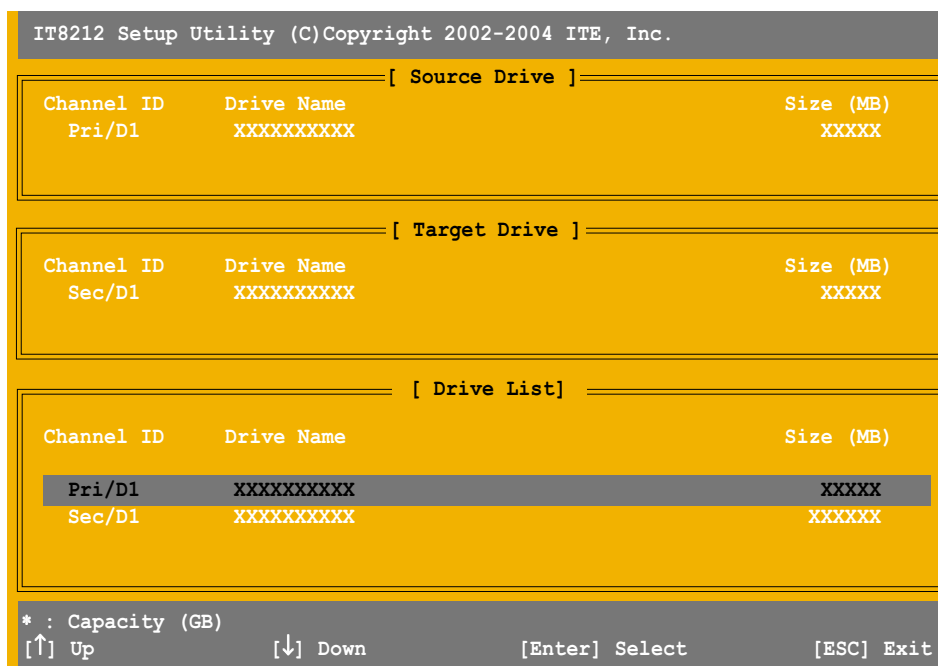



3. Utilisez les flèches haut et bas pour choisir un lecteur puis pressez <Entrée>. Suivez les instructions à l'écran.
4. Pressez <Esc> pour quitter.

## Voir votre configuration RAID

Cette option vous permet de voir votre configuration RAID. Vous pouvez aussi activer ou désactiver la fonction Auto-rebuild dans cette section.

Pour voir votre configuration RAID:

1. Depuis l'écran IT8212 Setup Utility, pressez <5>. L'écran suivant apparaît.

```

IT8212 Setup Utility (C)Copyright 2002-2004 ITE, Inc.
----- [ RAID Card Configuration ] -----
Auto-Rebuild:      Enable
----- [ RAID Card Resource ] -----
Channel 0      Interrupt: B      I/P Port: 0000AC00
Channel 1      Interrupt: B      I/P Port: 0000A800
----- [ Drive Status ] -----
Channel                Size                Drive
  ID  Drive Name      (MB)      Array No  Mode
Pri/D0 XXXXXXXXXXXXXXXX XXXXXX   Array 0   U5
Pri/D1 XXXXXXXXXXXXXXXX XXXXXX   Array 0   U2
Sec/D0 XXXXXXXXXXXXXXXX XXXXXX   Array 0   U4
Sec/D1 XXXXXXXXXXXXXXXX XXXXXX   Array 0   U6
* : Capacity (GB)                Drive Mode: P = PIO, D = DMA, U = UDMA
[→,←,Space] Change Option                [ESC] Exit

```

3. Utilisez les touches droite ou gauche ou la barre d'espace pour activer ou désactiver l'élément **Auto-rebuild**.
4. Pressez <Esc> pour sortir.

## 5.6 Créer une disquette de pilotes RAID

Une disquette avec le driver RAID est nécessaire lors de l'installation de Windows® 2000/XP sur un disque dur inclus dans un ensemble RAID.

Pour créer une disquette de pilote RAID:

1. Placez le CD de support de la carte mère dans le lecteur de CD-ROM.
2. Lorsque le menu **Drivers** apparaît, choisissez la disquette de pilote RAID que vous voulez créer:
  - Cliquez sur **Make ITE8212 Driver** pour créer la disquette de drivers ITE® 8212F RAID .
  - Cliquez **Make Silicon Image RAID5 Driver Disk** pour créer la disquette de drivers Silicon Image SATAraid™ RAID

Ou

Parcourez le contenu du CD de support pour localiser l'utilitaire de création de disquette de pilote RAID.

- Allez à `\Drivers\ITE8212\Makedisk.exe` pour l'utilitaire de pilote ITE® 8212F RAID
- Allez à `\Drivers\Sil3114\RAID_Disk` pour l'utilitaire de pilote Silicon Image RAID
- Allez à `\Drivers\Chipset\Intel\IAA\F6 Install Floppy\F6flpy32` pour l'utilitaire de pilote Intel® RAID



Reportez-vous à la section 5.2.2 pour plus de détails.

3. Insérez la disquette dans votre lecteur.
4. Suivez les informations à l'écran pour terminer le processus.
5. Protégez la disquette contre l'écriture pour éviter une infection virale.

Pour installer le pilote RAID:

1. Lors de l'installation de l'OS, le système demande de presser la touche F6 pour installer un driver SCSI ou RAID tiers.
2. Pressez <F6> puis insérez la disquette contenant le pilote RAID dans le lecteur de disquette.
3. Suivez les instructions à l'écran pour mener à bien l'installation.