

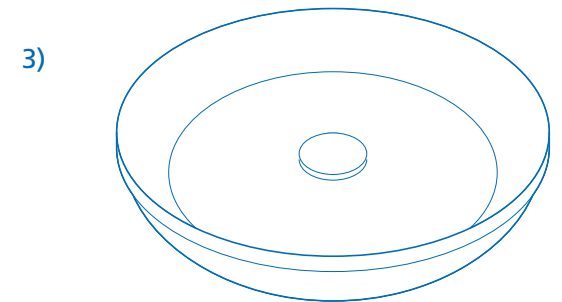

A

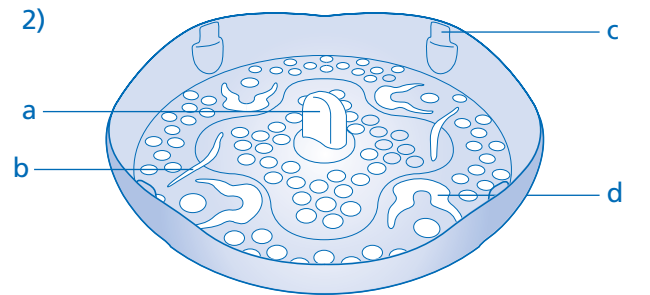

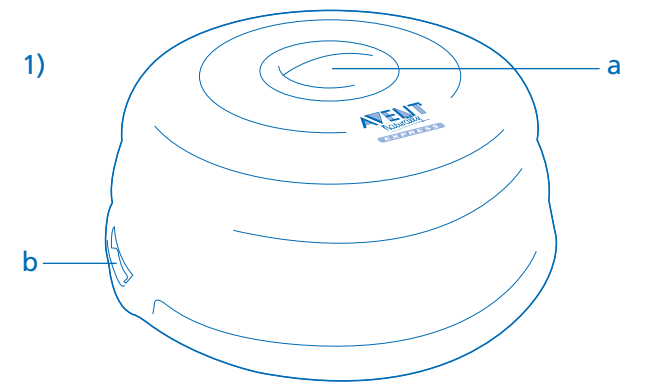
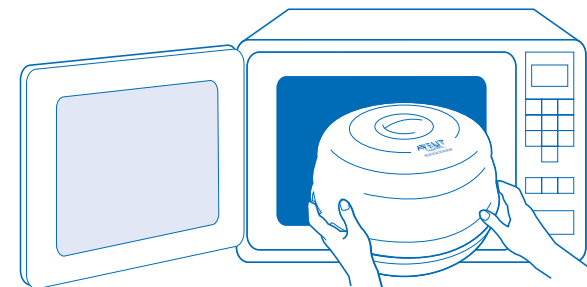
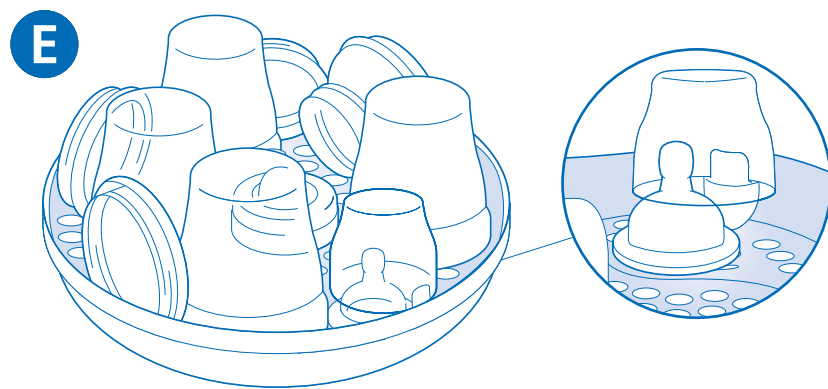
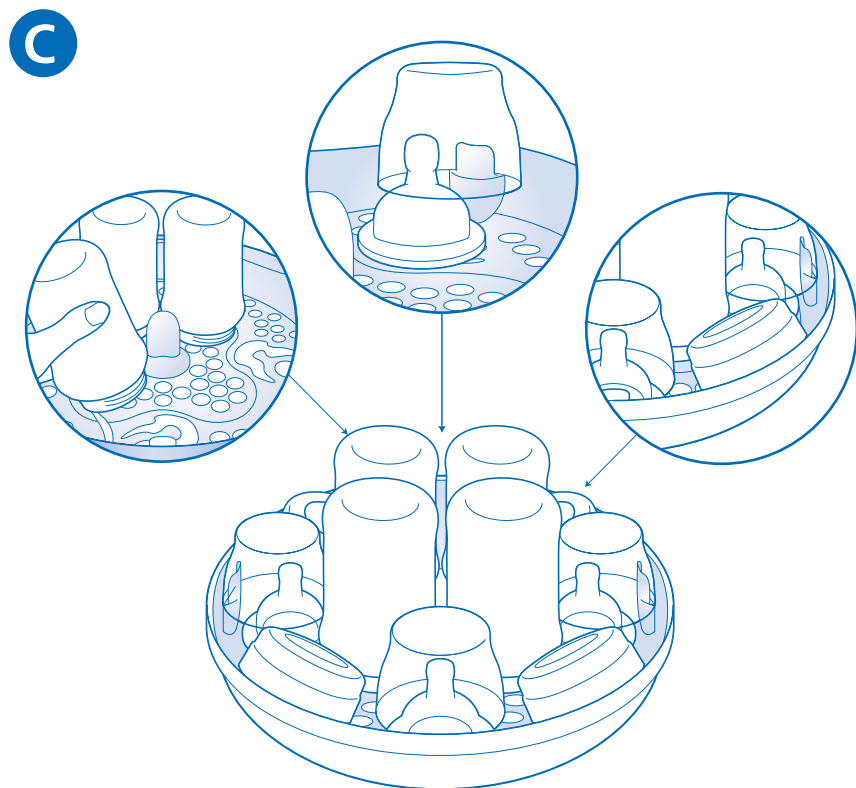
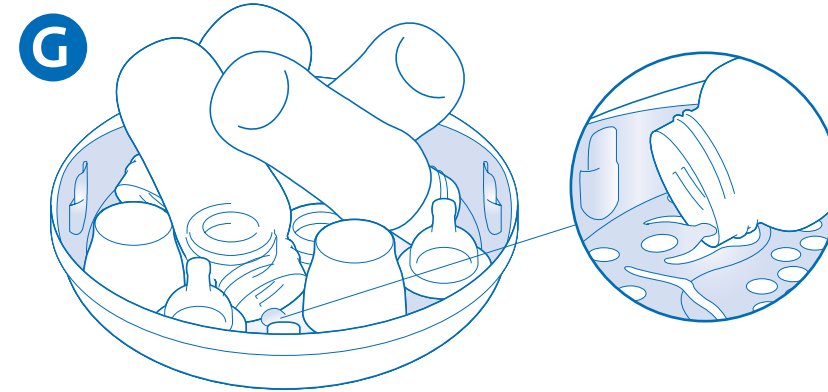
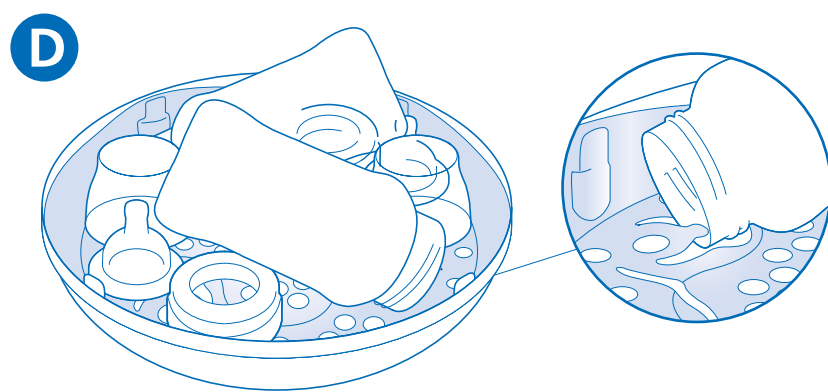
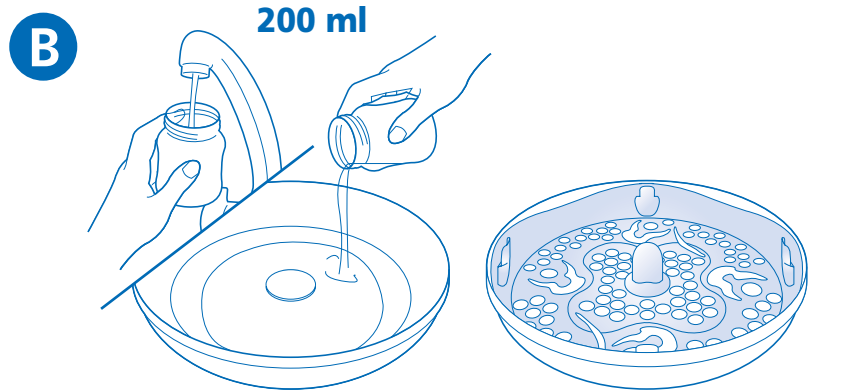

UK: See Table A
F: Voir tableaux A
D: Siehe Tabellen A
NL: Zie tabel A
S: Se diagram A
N: Se fig. A

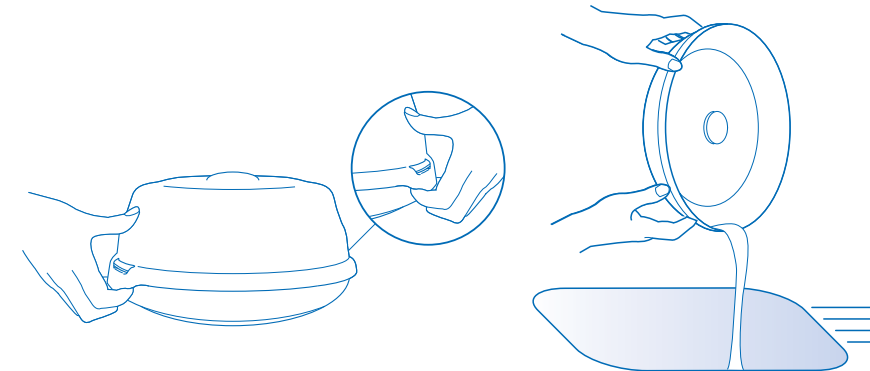
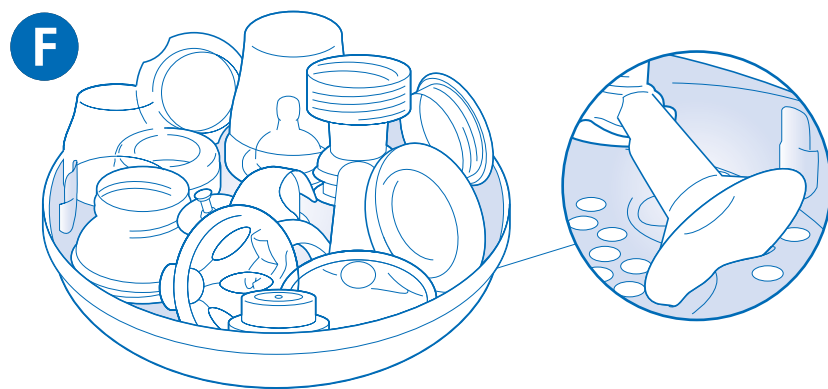

Lisez attentivement le mode d'emploi et gardez-le.

Le stérilisateur Micro-ondes Express AVENT vous permet d'utiliser la puissance et la rapidité d'un four micro-ondes pour stériliser à la vapeur les accessoires repas de bébé. Vous pouvez y mettre biberons, tire-lait, coquilles et autres produits AVENT ainsi que tout article convenant à un micro-ondes et résistant à l'ébullition. Si vous avez un doute, consultez le fabricant.

• AVERTISSEMENT – TOUTE DÉFAILLANCE AUX INSTRUCTIONS DONNÉES DANS LE MODE D'EMPLOI RISQUE D'ENDOMMAGER CET APPAREIL ET/OU VOTRE FOUR.

- Versez toujours **200ml** d'eau avant chaque utilisation.
- Ne mettez jamais de solution ou pastille chimique de stérilisation dans votre stérilisateur à vapeur ou sur les articles à stériliser.
- Si votre four a un grill, assurez-vous qu'il est éteint et qu'il a refroidi avant d'y mettre votre stérilisateur.
- Suivez fidèlement les instructions sur la disposition des accessoires à l'intérieur, évitez de surcharger.
- Accordez toujours 2 minutes de refroidissement avant de retirer le stérilisateur du four.
- Quand vous le retirez, ATTENTION: il sera encore chaud.
- Quand vous souleverez le couvercle, faites attention à la vapeur qui va s'échapper.
- N'utilisez pas la poignée du couvercle pour porter le stérilisateur.
- Tenez-le hors de portée de jeunes enfants.

Contenu (voir dessin A)**1) Couvercle**

- a – Poignée du couvercle.
- b – Fermetures de sécurité

2) Plateau Biberons/Accessoires

- a – Tige centrale
- b – Fentes pour le tire-lait ISIS
- c – Accroche-capuchons
- d – Fentes pour goulot

3) Base**Avant chaque utilisation (Voir dessin B)**

- Avant de les stériliser, lavez tous les accessoires à l'eau tiède savonneuse et rincez-les soigneusement à l'eau non adoucie.
- Retirez le plateau et versez 200ml d'eau dans la cuve.
- Remplacez le plateau dans la cuve.

Quand vous disposez vos accessoires dans le stérilisateur, assurez-vous que la vapeur a la place de circuler entre eux.**Pour mettre 4 biberons AVENT, 125ml OU 260ml (voir dessin C)**

- Disposez les biberons, goulots en bas, autour de la tige centrale du plateau.
- Placez les tétines sur les bords et accrochez les capuchons au-dessus.
- Placez les bagues verticalement entre les capuchons.

Pour mettre 2 biberons AVENT 330ml (Voir dessin D)

- Inclinez les biberons et calez leur goulot dans les fentes en forme de croissant pour qu'ils restent bien en biais.
- Disposez bagues, tétines et capuchons sur les bords.

Pour placer les pièces du système VIA, un adaptateur, quatre pots et trois couvercles (voir dessin E)

- Enfillez les bagues sur la tige centrale.
- Disposez les pots VIA à l'envers sur le plateau, autour de la tige centrale.
- Placez les tétines sur les bords et les capuchons sur les tétines.
- Disposez l'adaptateur et les couvercles à la verticale tout autour des bords.

Pour mettre le tire-lait ISIS AVENT (voir dessin F)

- Enfoncez le corps du tire-lait dans l'une des fentes pourvues.
- Arrangez le tire-lait et le biberon ou les pièces du système VIA sur le plateau suivant les indications illustrées.

Pour mettre de 1 à 4 biberons traditionnels (voir dessin G)

- Placez les bagues autour de la tige centrale du plateau.
- Inclinez les biberons et calez leur goulot dans les fentes en forme de croissant pour qu'ils restent bien en biais.
- Disposez bagues, tétines et capuchons sur les bords.

Pour mettre d'autres accessoires

- Quand vous stérilisez d'autres accessoires, disposez-les sur la grille en faisant bien attention que la vapeur puisse circuler tout autour.

Pour stériliser

- **VÉRIFIEZ QUE VOUS AVEZ BIEN MIS LA QUANTITÉ D'EAU REQUISE (200ml).** S'il n'y a pas assez d'eau, cet appareil ou votre four risque de s'abîmer. S'il y a trop d'eau, la stérilisation n'est pas garantie.
- Fermez le couvercle et placez le stérilisateur dans le micro-ondes.
- Voir **tableau A** pour la minuterie des micro-ondes qui dépend de leur wattage
- Ne dépassez pas ces indications.

- **ATTENTION: ATTENDEZ AU MOINS 2 MINUTES AVANT DE SORTIR VOTRE STÉRILISATEUR DU FOUR.** Ceci pour achever la stérilisation et pour laisser l'appareil refroidir un peu.

- Quand l'appareil a refroidi, ouvrez le couvercle en détachant une fermeture, puis l'autre.
- Après chaque stérilisation, videz l'eau qui reste et rincez pour éviter l'entartrage.
- Les accessoires restent stérilisés 3 heures dans l'appareil si vous laissez le couvercle.
- Vous pouvez mettre votre Stérilisateur micro-ondes Express AVENT au lave-vaisselle.

Certains produits figurant sur ce dépliant ne sont pas disponibles dans tous les pays. Contactez AVENT pour tout renseignement.

AVENT® est à votre disposition

AVENT France, Glemsford, Suffolk,
CO10 7QS, Angleterre

Numéro Vert: 0800 90 81 54

De Suisse : 056 266 5656

De Belgique/Luxembourg : 09-259 1050

Email: france@cannonavent.com

www.avent.com

VERSEZ TOUJOURS 200ML D'EAU AVANT CHAQUE UTILISATION

TABLEAU A		
PUISSANCE	PLEINE PUISSANCE	ATTENDRE
1100 - 1850W	4 minutes	2 minutes
850 – 1000W	5 minutes	2 minutes
500 – 800W	8 minutes	2 minutes