



# WASAUTOMAAT LAVE-LINGE

## ML 1210

**Gebruiksaanwijzing**  
**Notice d'utilisation**

# VOTRE NOUVEAU LAVE-LINGE

Cette nouvelle machine à laver répond à toutes les exigences de traitement moderne du linge en économisant l'eau, l'énergie et le détergent.

- **Le sélecteur de température** vous permet de choisir personnellement la température convenant le mieux à votre linge.
- **Le refroidissement automatique** de l'eau de lavage au-dessus de 60°C avant la vidange évite aux conduites de vidange en plastique de se déformer.
- **Le programme laine**, grâce à son brassage délicat, lave votre linge en toute sécurité, sans le faire rétrécir.
- **La sécurité anti-balourd** assure la stabilité du lave-linge pendant l'essorage.

## Conseils écologiques

Afin de réaliser des économies d'eau et d'énergie et de contribuer à la protection de l'environnement, nous vous conseillons de respecter les instructions suivantes:

- Utilisez si possible l'appareil à pleine capacité plutôt qu'avec des charges partielles. Veillez toutefois à ne pas surcharger le tambour.
- N'utilisez le programme avec pré-lavage que pour du linge très sale.
- Adaptez la dose de lessive à la dureté de l'eau ainsi qu'à la charge et au degré de salissure du linge.
- Utilisez le lavage rapide pour du linge peu sale.

## PROTECTION DE L'ENVIRONNEMENT

Tous les matériaux marqués par le symbole  sont recyclables. Pour qu'ils puissent être récupérés (recyclés), il est nécessaire de les déposer dans les déchetteries prévues à cet effet (renseignez-vous auprès des autorités locales).

Si vous procédez à la mise à la casse de votre appareil, veillez à mettre hors d'usage ce qui pourrait représenter un danger: coupez le câble d'alimentation au ras de l'appareil et détériorez le dispositif de fermeture du hublot.

# SOMMAIRE

<b>Avertissements</b>	21		
<b>Description de l'appareil</b>	22		
<b>Installation</b>	23	<b>Entretien</b>	33
■ Débridage	23	■ La carrosserie	33
■ Emplacement	23	■ Le tiroir des bacs à produits	33
■ Arrivée d'eau	24	■ Précautions contre le gel	33
■ Vidange	24	■ Le filtre du tuyau d'arrivée d'eau	33
■ Branchement électrique	24	■ Le filtre de vidange	34
■ Avant la mise en marche	24		
<b>Caractéristiques techniques</b>	25	<b>En cas d'anomalie de fonctionnement</b>	35
<b>Utilisation</b>	26		
■ Le bandeau de commande	26		
■ Description des commandes	26		
■ Conseils pour le lavage	27		
Le tri du linge par catégorie	27		
Températures	27		
Charge	27		
Avant de charger le linge	27		
Traitement des taches	27		
Produits de lavage	28		
■ Symboles internationaux pour l'entretien des textiles	29		
■ Programmes de lavage	30-31		
■ Comment faire votre lessive	32		

**Il est très important que cette notice d'utilisation soit gardée avec l'appareil pour toute consultation future. Si cet appareil doit être vendu ou transféré à une autre personne, assurez-vous que la notice d'utilisation suive l'appareil, de façon à ce que le nouvel utilisateur puisse être mis au courant du fonctionnement de celui-ci et des avertissements s'y rapportant.**

**Ces avertissements ont été rédigés pour votre sécurité et pour celle d'autrui. Nous vous prions donc de bien vouloir les lire attentivement avant d'installer et d'utiliser l'appareil.**

- A la réception de l'appareil, nous vous prions de faire les «réserves d'usage» en présence du livreur (dégâts esthétiques par exemple).

## Recommandations générales

- Cet appareil a été conçu pour être utilisé par des adultes. Veillez donc à ce que les enfants n'y touchent pas ou qu'ils ne l'utilisent pas comme un jouet.
- Pendant le fonctionnement, l'appareil se réchauffe sensiblement au niveau du hublot. Assurez-vous par conséquent que les enfants en bas âge ne s'en approchent pas.

## Installation

- L'appareil doit être débridé avant l'utilisation. La non élimination ou l'élimination incomplète des dispositifs de protection pour le transport pourrait occasionner des dommages à l'appareil ou aux meubles. Suivez à ce propos le paragraphe relatif dans la notice d'utilisation.
- Si l'installation de votre habitation nécessite une modification pour le branchement de votre appareil, faites appel à un électricien qualifié.
- Tous travaux hydrauliques nécessaires à l'installation de l'appareil ne seront confiés qu'à un plombier qualifié.
- Assurez-vous, après avoir installé l'appareil, que celui-ci ne repose pas sur le câble d'alimentation.
- Si la machine est installée sur un sol recouvert de moquette, réglez les pieds de façon à ce que l'air puisse circuler librement autour de l'appareil.

## Utilisation

- Votre appareil est destiné à un usage domestique. Ne l'utilisez pas à des fins commerciales ou industrielles ou pour d'autres buts que celui pour lequel il a été conçu.
- Lavez en machine uniquement les articles pouvant supporter ce traitement. Suivez les indications se trouvant sur l'étiquette dont chaque article est muni.
- Ne surchargez pas l'appareil. Suivez les instructions données dans la notice d'utilisation.

- Les articles détachés à l'essence, à l'alcool, au trichloréthylène, etc. ne doivent pas être mis dans un lave-linge. Si de tels détachants sont utilisés avant le lavage en machine, il faudra attendre que le fluide se soit évaporé avant d'introduire les articles dans l'appareil.
- Ne lavez pas en machine le linge avec baleines, les tissus non ourlés ou déchirés.
- Les pièces de monnaie, épingles de sûreté, broches, vis, etc. qui sont restées dans le linge peuvent provoquer des dommages importants.
- Groupez les petits articles, tels que chaussettes, ceintures, etc. dans un petit sac de toile ou une taie, afin d'éviter que ces pièces ne puissent se glisser entre le tambour et la cuve.
- N'utilisez que la quantité de produit assouplissant indiquée par le fabricant. Une quantité excessive pourrait endommager le linge.
- Contrôlez toujours, avant d'ouvrir le hublot, que l'eau a été évacuée. Dans le cas contraire effectuez la vidange suivant les indications de la notice d'utilisation.
- Les petits animaux domestiques peuvent se glisser dans le tambour du lave-linge. Contrôlez le tambour de votre machine avant de mettre l'appareil en fonctionnement.
- Débranchez toujours la prise de courant et fermez le robinet de l'eau après l'utilisation de l'appareil.
- Laissez le hublot entrouvert lorsque l'appareil n'est pas utilisé, afin de préserver le joint du hublot et d'éviter la formation d'odeur de moisi.

## Service après-vente



- En cas de panne, n'essayez pas de réparer l'appareil vous-même. Les réparations effectuées par du personnel non qualifié peuvent provoquer des dommages. Contactez le service après-vente le plus proche et exigez des pièces d'origine.

# DESCRIPTION DE L'APPAREIL

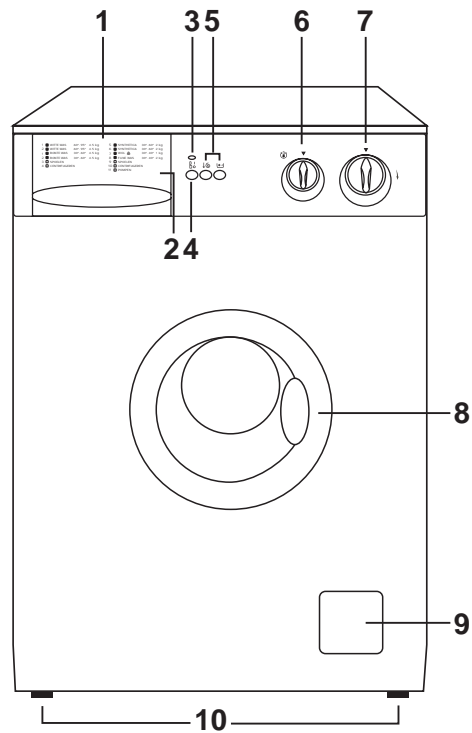
- 1 Tiroir des bacs à produits
- 2 Carte programmes
- 3 Voyant de fonctionnement
- 4 Touche marche/arrêt
- 5 Touches option
- 6 Sélecteur température
- 7 Sélecteur programmes
- 8 Poignée hublot
- 9 Filtre de vidange
- 10 Vérins



## Tiroir des bacs à produits

-  Prélavage
-  Lavage
-  Assouplissant

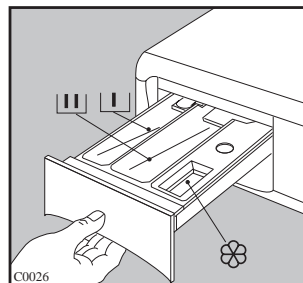

# INSTALLATION

## Débridage



Avant de mettre la machine en marche il est indispensable d'enlever les dispositifs de sécurité utilisés pour le transport.

Il est conseillé de conserver tous ces dispositifs, car ils devront être remontés en cas de transferts futurs de l'appareil.

Dévissez à l'aide de la clé livrée avec l'appareil la vis arrière droite.  
Couchez l'appareil sur le dos, en faisant attention à ne pas endommager les tuyaux.  
A cet effet placez une cornière de l'emballage entre la machine et le sol.

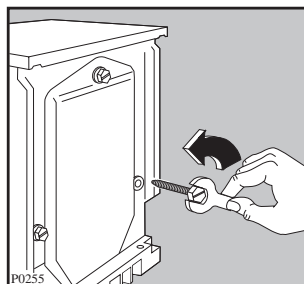

Enlevez le bloc de polystyrène du fond de la machine. Dégagez les deux sachets en polyéthylène fixés à la partie avant.

Extrayez avec soin le sachet droit (1) et ensuite le sachet gauche (2) en les tirant vers le centre de l'appareil.

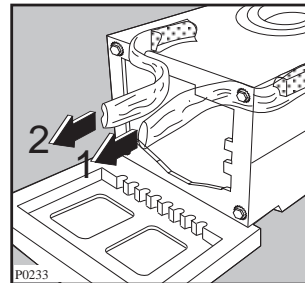
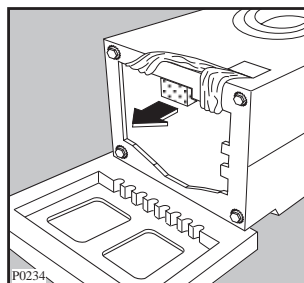

Remettez la machine debout et dévissez les 2 autres vis à l'arrière.

Extrayez les trois goujons en plastique des trous où se trouvaient les vis.  
Bouchez les trous restés libres à l'aide des caches qui se trouvent à l'arrière de l'appareil.

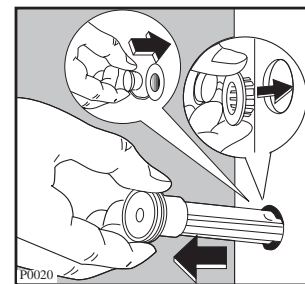
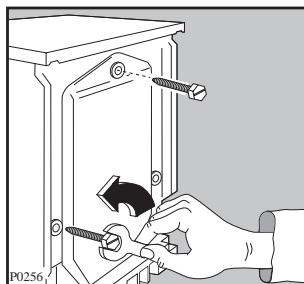

## Emplacement

Placez l'appareil sur un sol plat et dur.  
Veillez à ce que l'appareil ne touche pas au mur ou aux autres meubles de la cuisine.  
Le robinet, l'installation pour la vidange et la prise de courant doivent se trouver à proximité des tuyaux de la machine et du câble d'alimentation.

Mettez l'appareil à niveau en vissant ou en dévissant les vérins avant.

Une mise à niveau précise évite les vibrations, les bruits et les déplacements de la machine durant le fonctionnement.

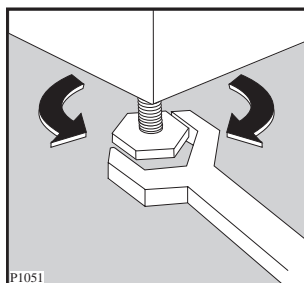

## Arrivée d'eau

Branchez le tuyau d'arrivée à un robinet fileté au pas de gaz de  $\frac{3}{4}$ ", après avoir introduit le filtre "A" livré avec l'appareil.

Le tuyau d'arrivée ne peut pas être prolongé. Si le tuyau est trop court, achetez un tuyau pour haute pression plus long, spécialement conçu pour lave-linge.

L'autre extrémité du tuyau d'arrivée, du côté de la machine, peut être orientée dans n'importe quelle direction. Dévissez un peu la bague de serrage, tournez le bout du tuyau et revissez solidement la bague.

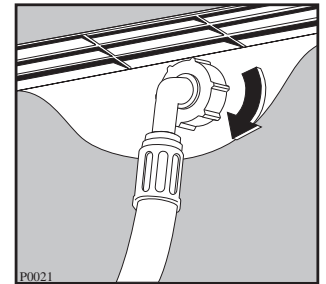
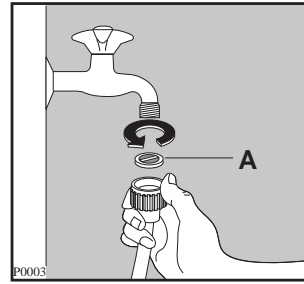

## Vidange

La crosse du tuyau de vidange peut être placée de trois manières différentes:

**Sur le bord d'un lavabo à l'aide du coude en plastique livré avec l'appareil.** Dans ce cas il est nécessaire de veiller à ce que l'extrémité ne puisse pas se décrocher du bord lorsque la machine effectue la vidange. Vous pouvez, par exemple, la fixer avec une petite ficelle au robinet, ou l'accrocher au mur.

**Dans une dérivation de la vidange du lavabo.** Cette dérivation doit se trouver au-dessus du siphon, de manière que la crosse du tuyau soit au moins à 60 cm du sol.

**Dans un conduit de vidange** dont la distance au sol doit être comprise entre 60 et 90 cm.

Il est indispensable de prévoir une entrée d'air à l'extrémité du tuyau de vidange, pour éviter un siphonnage éventuel.

En outre, le tuyau de vidange ne devra former aucun coude. Il devra être placé au niveau du sol, la crosse devra se trouver à la hauteur indiquée précédemment. L'inobservation de ces règles pourrait entraîner un fonctionnement irrégulier de la pompe de vidange.

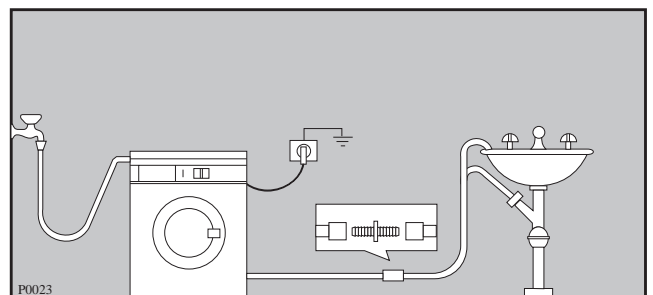
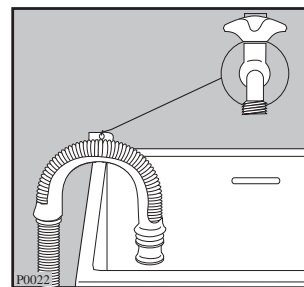

## Branchement électrique

Cette machine ne peut être branchée qu'à 220-230 V, 50 Hz. Vérifiez si le compteur et les fusibles de l'installation électrique de la maison peuvent supporter l'intensité absorbée par la machine, compte tenu des autres appareils branchés.

Utilisez un socle de prise de courant comportant une borne de mise à la terre, qui doit être obligatoirement raccordée conformément aux normes en vigueur.

## Avant la mise en marche

Avant de faire votre première lessive nous vous conseillons d'effectuer un lavage préliminaire sans linge pour un nettoyage éventuel du tambour et de la cuve. Versez 1/2 gobelet de lessive dans le bac réservé au lavage et affichez un programme à 60°C.



Notre responsabilité ne saurait être engagée, en cas d'accidents ou incidents provoqués par une mise à la terre inexistante ou défectueuse. Le remplacement du câble d'alimentation ne doit être effectué que par notre service après-vente.

# CARACTERISTIQUES TECHNIQUES

Dimensions	Hauteur	85 cm
	Largeur	60 cm
	Profondeur	57 cm
<hr/>		
Tension/fréquence		220-230 V / 50 Hz
Puissance totale		2200 W
Puissance minimum du fusible		10 A
<hr/>		
Pression de l'eau	minimum	5 N/cm <sup>2</sup>
	maximum	80 N/cm <sup>2</sup>
<hr/>		
Charge maximum	coton	4,5 kg
	synthétiques	2 kg
	déliçats	2 kg
	laine	1 kg
<hr/>		
Vitesse d'essorage	maximum	1200 t/min.



Cet appareil est conforme aux Directives Communautaires suivantes:

- 73/23 CEE 19/02/73 (Basse tension) et modifications successives;
- 89/336 CEE 03/05/89 (Compatibilité Electromagnétique) et modifications successives.



# UTILISATION

## Le bandeau de commande

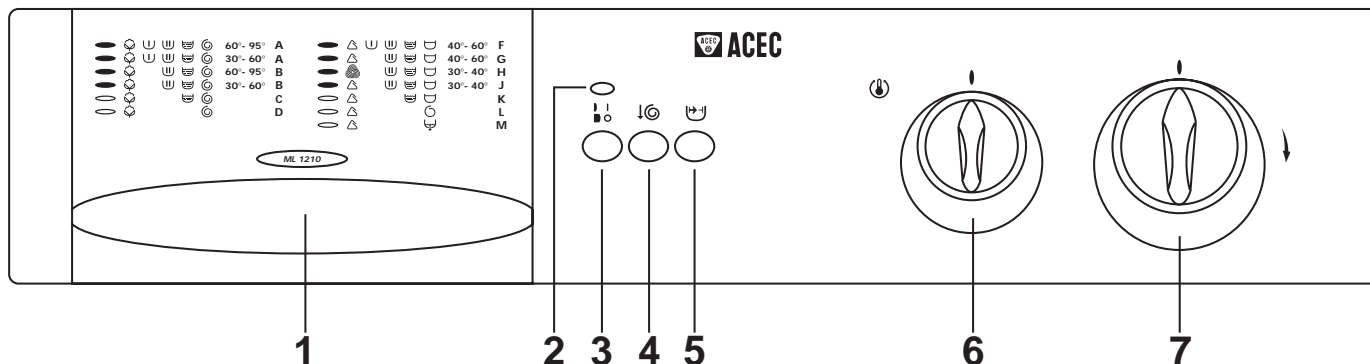

## Description des commandes

### 1 Carte programmes

Elle se trouve sur la partie avant du tiroir des bacs à produits.

### 2 Voyant de fonctionnement

Il s'allume lorsque le programme démarre (touche marche/arrêt enclenchée) et s'éteint en faisant ressortir la même touche.

### 3 Touche "marche/arrêt"

En enclenchant cette touche l'appareil se met en marche.

En la faisant ressortir le programme s'arrête et l'appareil est mis hors tension.

### 4 Touche "réduction essorage"

En enclenchant cette touche l'essorage est réduit comme suit:

- **coton et lin:**  
- de 1200 tr/min à 650 tr/min
- **synthétiques et délicats (progr. L):**  
- de 900 à 650 tr/min.
- **laine (progr. L):**  
- de 1000 à 650 tr/min.

### 5 Touche "lavage rapide"

Pour du linge peu sale vous pouvez choisir cette option en appuyant sur la touche  dans les programmes A-B-F et G.

### 6 Sélecteur de température

Il peut être tourné aussi bien à droite qu'à gauche. Sur la position  la machine lave à l'eau froide, c'est-à-dire qu'elle utilise l'eau provenant du réseau, sans la chauffer.

### 7 Sélecteur programmes (programmateur)

Tournez-le **vers la droite** pour afficher le programme désiré.

## Conseils pour le lavage

### Le tri du linge par catégorie:

Pour obtenir les meilleurs résultats de lavage, nous vous conseillons de trier le linge par catégorie:

d'un côté, le linge résistant pouvant supporter un lavage et un essorage énergiques;

de l'autre, le linge délicat qu'il convient de traiter avec précaution.

Pour les charges mixtes, les lessives composées d'articles en fibre de différentes natures, choisissez un programme et une température convenant à la fibre la plus fragile.

### Températures

#### Température élevée 90°-95°C

Idéale pour les articles en coton, lin et chanvre comme les torchons, les serviettes, les draps, les taies d'oreiller, etc. Les fibres, blanches en général, qui peuvent être très tachées.

#### Température moyenne 60°C

Recommandée pour les blancs qui ne sont pas très tachés ou pour les couleurs bon teint, pour les synthétiques ou les cotons mélangés. En fait, tous ces articles portent une étiquette indiquant qu'ils peuvent être lavés à une température maximale de 60°C.

#### Basse température 30°C-40°C

Idéale pour les couleurs fragiles, les synthétiques, la soie, l'acrylique et les articles en laine portant l'étiquette «pure laine vierge - ne rétrécit pas - (IWS)». Tous les autres articles en laine doivent en général être nettoyés à sec ou lavés à la main.

### Charge

Tous les textiles n'ont pas le même volume d'encombrement et le même pouvoir de rétention d'eau.

C'est pourquoi, d'une manière générale, le tambour peut être rempli:

en totalité mais sans pression excessive pour le linge de coton, lin, médis.

À moitié de son volume pour les cotons traités et les fibres synthétiques

au tiers environ de son volume pour les articles très fragiles tels que les voilages et les lainages.

Pour une charge de linge mixte, remplissez le tambour en fonction des fibres les plus fragiles.

Nous vous donnons, à titre indicatif, les poids moyens des pièces les plus communes.

peignoir de bain	1200 g
serviette de toilette	180 g
grand drap	1300 g
drap 1 personne	800 g
taie d'oreiller	200 g
chemise de nuit	180 g
pyjama homme	500 g
pyjama enfant	200 g
chemise homme	250 g
chemisier	150 g
torchon	100 g
blouse travail	300 à 600 g

### Avant de charger le linge

Avant le lavage, raccommodez les déchirures, les trous et les effilochures.

Recousez ou coupez tout d'abord les boutons trop lâches.

Fermez les boutons à pression et les fermetures à glissière.

Evitez de laver du linge effiloché; raccommodez les ourlets avant le lavage.

Retirez les crochets de fixation des rideaux.

**Retirez des poches intérieures et des poches des pantalons les petits objets qu'elles pourraient contenir. Les clous, les épingles, les trombones et des objets semblables peuvent occasionner de gros dommages à la machine et au linge.**

### Traitement des taches

Traitez certaines taches qui risqueraient de ne pas partir, surtout si elles sont anciennes, en procédant de l'extérieur de la tache vers l'intérieur, ceci afin d'éviter de faire des cernes.

Herbe. Savonnez soigneusement, traitez à l'eau de Javel diluée. Pour les lainages, l'alcool à 90° peut donner de bons résultats.

Crayon à bille - feutre. Tamponnez à l'aide d'un chiffon propre imbibé d'alcool à 90°. Prenez soin de ne pas étaler la tache.

Rouille. Utilisez un produit anti-rouille en suivant attentivement les conseils du fabricant.

Roussi. Si le tissu n'est que légèrement roussi, dans la mesure où les couleurs peuvent le supporter, faites tremper dans de l'eau additionnée d'eau de Javel, sinon imbibe le tissu d'eau oxygénée à 10 volumes et laissez agir 10 à 15 min.

Chewing-gum. Diluez-le à l'aide d'un dissolvant pour vernis à ongles puis enlevez-le à l'aide d'un chiffon propre. Assurez-vous que la nature du textile supporte le dissolvant.

Cambouis-goudron. Étalez un peu de beurre frais sur la tache, laissez reposer puis tamponnez avec de l'essence de térébenthine.

Rouge à lèvres. Tamponnez à l'éther s'il s'agit de lainage ou de coton ou au trichloréthylène si l'article est en soie.

Vernis à ongles. Posez la face tachée du tissu sur un papier absorbant, puis humectez l'envers du tissu avec du dissolvant pour vernis à ongles en prenant soin de changer fréquemment le papier se trouvant sous la tache.

Assurez-vous que la nature du textile supporte le dissolvant.

Peinture. Ne laissez pas sécher les dépôts de peinture. Traitez-les immédiatement avec le solvant indiqué sur la boîte de peinture (eau, térébenthine, white spirit). Savonnez, puis rincez.

Bougie. Grattez la cire avec une lame non coupante afin d'en retirer le plus possible, puis repassez en intercalant une feuille de papier de soie entre le fer chaud et le tissu taché.

## Produits

### A. Choix de la lessive

Les fabricants de lessive indiquent la quantité de lessive à utiliser selon la charge de linge sur les emballages.

Conformez-vous aux doses et aux instructions préconisées sur les emballages.

#### Dosage:

La quantité de lessive à utiliser est fonction de la charge de linge à laver, de la dureté de l'eau et du degré de salissure du linge.

Si votre eau est douce, diminuez légèrement les doses. Si elle est calcaire, augmentez un peu les doses. Vous obtiendrez le degré de dureté de votre eau en contactant la Société de Distribution d'Eau ou toute autre autorité compétente.

**Nota:** N'utilisez que des produits lessiviels faiblement moussants, vendus dans le commerce, spécialement conçus pour l'utilisation dans les machines à laver. Employez des produits spécifiques pour le lavage de la laine.

Si vous utilisez une lessive liquide, il est possible de mettre directement ce produit dans le bac pour le lavage (II), à condition de choisir un programme sans prélavage et de mettre tout de suite en marche la machine.

Les lessives liquides sont particulièrement indiquées pour des températures peu élevées, à savoir 30°C et 40°C, alors qu'il est conseillé d'utiliser une lessive en poudre pour les températures supérieures, de 60°C à 95°C.

### B. Assouplissant

Versez un produit assouplissant sous forme liquide dans le bac du tiroir à produits destiné à cet effet. Respectez le dosage indiqué sur le flacon, en fonction de la caractéristique de l'assouplissant utilisé, normal ou concentré.

Ne dépassez pas les doses maximales.

#### Degrés de dureté de l'eau

Niveau de dureté	Caractéristique	Degrés allemands °dH	Degrés français °T.H.
1	douce	0- 7	0-15
2	moyenne	8-14	16-25
3	dure	15-21	26-37
4	très dure	plus de 21	plus de 37

# Symboles internationaux pour l'entretien des textiles

LAVAGE		
	traitement normal à 95, 60 ou 40°C	articles en coton sans apprêt infroissable
	agitation réduite. essorage réduit.	certains articles 100% coton avec apprêt infroissable
	lavage à température progressivement décroissante.	articles avec apprêt infroissable ou contenant des fibres synthétiques
	agitation fortement réduite. rinçage à froid, essorage réduit	articles en laine lavables en machine à 40°C
	agitation fortement réduite. rinçage à froid, essorage réduit	articles en laine ou soie lavables en machine à 30°C: également pour d'autres articles très délicats
	lavage à la main	articles pouvant uniquement être lavés à la main à une température ne dépassant pas 40°C
	ne pas laver	

BLANCHIMENT	
blanchiment au chlore (javel) permis (uniquement à froid et avec une solution diluée)	blanchiment au chlore (javel) proscrit











REPASSAGE			
température de repassage			ne pas repasser (2)
élevée (max 200°C)	moyenne (max 150°C)	basse (1) (max 110°C)	
(1) Le traitement à la vapeur présente des risques (2) Le traitement à la vapeur est interdit			

NETTOYAGE A SEC			
tous les solvants usuels	tous solvants sauf le trichloréthylène	exclusivement solvants pétroliers et R 113	ne pas nettoyer à sec
		(1)	
	certaines restrictions au processus de nettoyage-nettoyage en libre service impossible (2)		
	(2)	(2)	
(1) Nettoyage en libre service possible uniquement dans les machines employant le solvant R 113 (2) Les restrictions concernent les sollicitations mécaniques et/ou la température de séchage et/ou l'addition d'eau au solvant			

Symbole facultatif pour le SECHAGE après lavage		
séchage en tambour permis pas de restrictions en ce qui concerne la température	séchage à température modérée	ne pas sécher en tambour

## Programmes énergiques pour coton et lin

Charge maximum: 4,5 kg

Selecteur programmes	Temp. (°C)	Programme	Description	Options possibles
<b>A</b>	<b>60°- 95°</b>	Blanc avec prélavage (très sale)	Prélavage à 40°C Lavage à 60°- 95°C Rinçages Essorage long	 
<b>A</b>	<b>30°- 60°</b>	Couleurs avec prélavage (très sales)	Prélavage à 40°C Lavage à 30°- 60°C Rinçages Essorage long	 
<b>B</b>	<b>60°- 95°</b>	Blanc sans prélavage (normalement sale)	Lavage à 60°- 95°C Rinçages Essorage long	 
<b>B (*)</b>	<b>30°- 60°</b>	Couleurs sans prélavage (normalement sales)	Lavage à 30°- 60°C Rinçages Essorage long	 
<b>C</b>		Rinçages	Rinçages avec produit assouplissant Essorage long	
<b>D</b>		Essorage long	Vidange et essorage long	





(\*) Consommations pour le lavage d'une charge maximum de coton à 60°C:

eau            l 59  
courant       kWh 1  
durée        min. 125

Ces données figurent sur l'étiquette d'énergie, d'après la norme CEE 92/75.

## Programmes pour synthétiques, délicats et laine

Charge maximum: 2 kg, laine 1 kg

Selecteur programmes	Temp. (°C)	Programme	Description	Options possibles
<b>F</b>	40°- 60°	Synthétiques avec prélavage (très sales)	Prélavage à 40°C Lavage à 40°- 60°C Rinçages Arrêt cuve pleine	
<b>G</b>	40°- 60°	Synthétiques sans prélavage (normalement sales)	Lavage à 40°- 60°C Rinçages Arrêt cuve pleine	
<b>H</b>	30°- 40°	Laine 	Lavage à 30°- 40°C Rinçages Arrêt cuve pleine	
<b>J</b>	30°- 40°	Déliçats	Lavage à 30°- 40°C Rinçages Arrêt cuve pleine	
<b>K</b>		Rinçages	Rinçages avec produit assouplissant Arrêt cuve pleine	
<b>L</b>		Essorage bref	Vidange et essorage bref	
<b>M</b>		Vidange		



L'eau du dernier rinçage de ces programmes n'est pas évacuée pour éviter le froissement du linge dans le cas où il ne serait pas retiré immédiatement. Pour vidanger choisir le programme **L** ou **M**.

# Comment faire votre lessive

## Chargement du linge

Ouvrez le hublot .  
Chargez les pièces de linge en les introduisant une à la fois dans le tambour. Dépliez le plus possible le linge. Fermez le hublot; bloquez-le avec soin.

## Dosage de la lessive

Tirez le tiroir des bacs à produits jusqu'à la butée.  
Dosez la quantité voulue de lessive dans un gobelet gradué et versez-la dans le bac pour le lavage .  
Si vous souhaitez effectuer un prélavage, versez un produit biologique dans le bac .

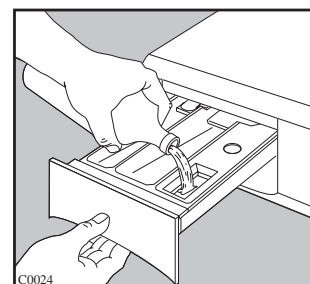
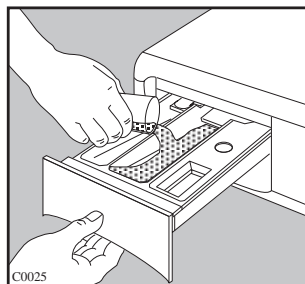

## Dosage de l'additif

Versez, le cas échéant, l'assouplissant dans le bac  sans dépasser le niveau MAX.

## Choix de l'option désirée

### Choix de la température

Tournez le sélecteur sur les degrés de température désirés.

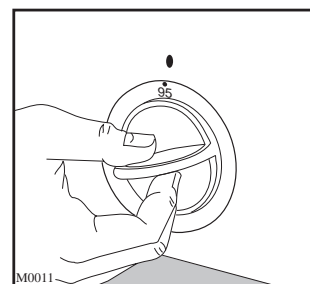
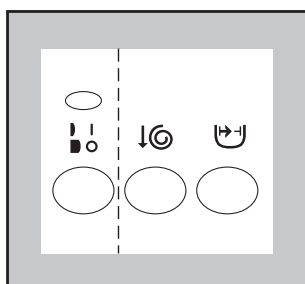

### Choix et mise en route du programme

Tournez le programmateur vers la droite sur le programme souhaité.  
Enclenchez la touche MARCHE/ARRET: le voyant de fonctionnement s'allume et le programme démarre.

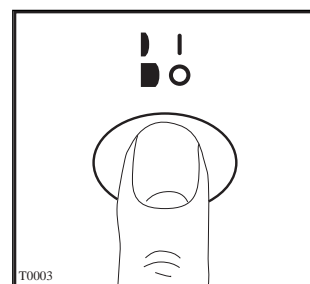
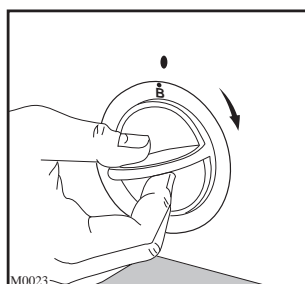

## Fin de programme

L'appareil s'arrête automatiquement.  
Après un programme s'arrêtant cuve pleine d'eau après le dernier rinçage, il faudra l'évacuer avant d'ouvrir le hublot en sélectionnant le programme **L** ou **M**.  
Attendez une à deux minutes avant d'ouvrir le hublot: c'est le temps nécessaire à déverrouiller le dispositif électrique de verrouillage du hublot.  
Faites ressortir la touche MARCHE/ARRET, le voyant de fonctionnement s'éteint.  
Sortez le linge.  
Vérifiez que le tambour est vide pour éviter d'endommager du linge lors du prochain lavage.  
Débranchez l'appareil et fermez le robinet d'alimentation de l'eau.  
Laissez le hublot entrouvert pour aérer la cuve.

## La carrosserie

Nettoyez la carrosserie du lave-linge en utilisant de l'eau tiède et un détergent doux. Rincez et séchez soigneusement.

**Important:** n'utilisez jamais d'alcool, de solvants ou de produits similaires.

## Le tiroir des bacs à produits

Nettoyez-le régulièrement. Pour cela, sortez-le de son logement comme l'indique la figure ci-contre et passez-le sous l'eau courante.

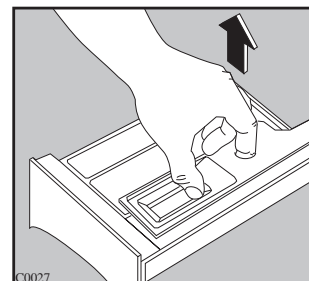
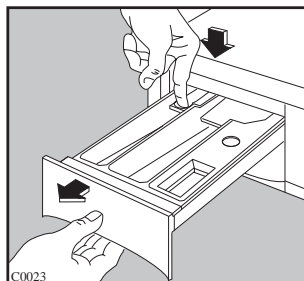

La lessive peut à la longue s'incruster dans le logement interne du tiroir: nettoyez-le à l'aide d'une vieille brosse à dents.

Remettez le tiroir en place.

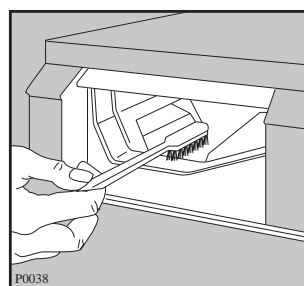

## Précautions contre le gel

Si votre appareil est exposé à une température inférieure à 0°C prenez les précautions suivantes:

- Fermez le robinet et déconnectez le tuyau d'arrivée d'eau. Placez l'extrémité de ce tuyau et du tuyau de vidange dans une cuvette sur le sol.
- Sélectionnez le programme "égouttage" et faites-le fonctionner jusqu'à ce que le programmeur s'immobilise sur la position d'arrêt.
- Débranchez l'appareil.
- Révissez le tuyau d'arrivée d'eau et remettez en place le tuyau de vidange.

De cette façon, l'eau restée dans les tuyaux sera évacuée, évitant ainsi la formation de gel et donc l'endommagement de l'appareil.

Pour faire fonctionner de nouveau votre appareil, assurez-vous qu'il est installé dans un local où la température est supérieure à 0°C.

## Le filtre du tuyau d'arrivée d'eau

Si vous remarquez que l'appareil prend plus de temps à se remplir, contrôlez que ce filtre n'est pas obstrué.

Fermez le robinet d'arrivée d'eau.

Dévissez l'embout du tuyau du robinet.

Sortez le filtre et nettoyez-le avec une petite brosse.

Remettez-le en place.

Revissez bien l'embout du tuyau

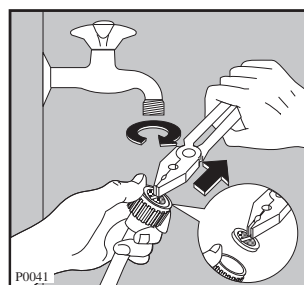



## Le filtre de vidange

Le rôle du filtre de vidange est de recueillir les fils et les peluches.

Contrôlez régulièrement que le filtre est propre.

Ouvrez le volet pour accéder au filtre.

Mettez un récipient dessous et dévissez le filtre.

Sortez-le de son logement.

Nettoyez le filtre à l'eau courante.

Remplacez le filtre dans son logement.

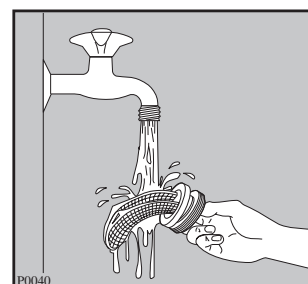
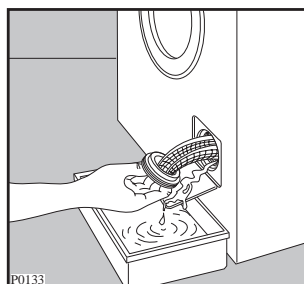
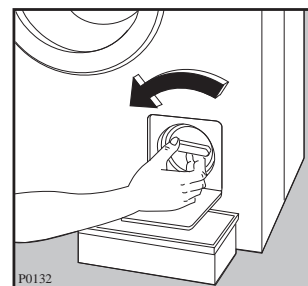
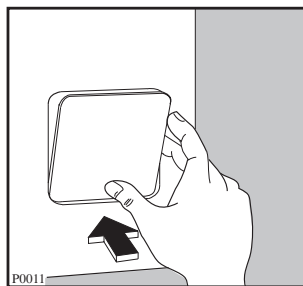

## L'appareil ne se met pas en marche

- Contrôlez si le hublot est bien fermé.
- Contrôlez si le courant arrive à l'appareil.
- Contrôlez si le fusible de l'installation électrique est intact.
- Contrôlez que le sélecteur des programmes est correctement positionné et que la touche MARCHE/ARRET est enclenchée.

## L'appareil ne se remplit pas

- Le robinet de l'eau est-il ouvert?
- Est-ce que l'eau sort du robinet? Vérifiez
- Le tuyau d'arrivée a-t-il été coincé ou plié?
- Le filtre du tuyau d'arrivée d'eau est-il bouché?
- Le hublot est-il fermé?

## L'appareil se remplit et se vide:

- L'extrémité du tuyau de vidange est située à un niveau trop bas par rapport au sol sur lequel se trouve la machine. Consultez le chapitre relatif.

## L'appareil ne vidange pas et/ou n'essore pas:

- Le tuyau de vidange est-il coincé ou plié?
- Est-ce que vous avez choisi un programme s'arrêtant cuve pleine?
- Est-ce que le filtre de vidange est bouché?

## Il y a de l'eau sur le sol:

- Trop de lessive?
- Le produit est-il inadéquat parce qu'il mousse trop? Trop de mousse provoque des fuites.
- Est-ce que l'un des embouts du tuyau de remplissage perd? On ne voit presque pas l'eau courir le long du tuyau; vérifiez si le tuyau est humide.
- Est-ce qu'un des bacs à produits est obstrué?

## Les résultats de lavage ne sont pas satisfaisants

- Est-ce que la lessive convient au lavage en machine?
- Est-ce que l'appareil est surchargé?
- Est-ce que le programme et la température sont appropriés?

## L'essorage est retardé

- Le linge est mal réparti à l'intérieur du tambour. Le tambour effectue des rotations dans les deux sens jusqu'à ce qu'il n'y ait plus de balourd, puis la machine fera son essorage normalement. Cependant, si au bout de 6 minutes la charge n'est toujours pas correctement répartie, l'essorage final n'est pas effectué. Dans ce cas, il est conseillé de programmer un nouvel essorage en prenant soin auparavant de détasser manuellement le linge.

## L'appareil vibre ou fait du bruit:

- Est-ce que vous avez retiré tous les dispositifs de sécurité utilisés pour le transport?
- Est-ce que l'appareil s'appuie contre quelque chose?
- Est-ce que les vérins de soutien reposent solidement au sol?
- Est-ce que la charge de linge est mal répartie?

## Le hublot ne s'ouvre pas

- Il y a un programme en cours.
- Le dispositif de blocage du hublot n'est pas encore déclenché.

S'il n'est pas possible de remédier à cet inconvénient ou de le localiser, adressez-vous au centre de service après-vente le plus proche, après avoir noté le modèle, le numéro de produit et la date d'achat de l'appareil, que le service demandera.

