



Digital Camcorder

Français

Bienvenue

*Cher utilisateur, merci d'avoir choisi ce produit.
Nous avons investi dans sa mise au point beaucoup de temps et
d'efforts, et nous espérons qu'il vous rendra des services sans soucis
pendant de nombreuses années.*

Notice de sécurité

1. Ne pas faire tomber, percer ou démonter la caméra ; sinon, la garantie sera annulée.
2. Évitez tout contact avec l'eau, et ayez les mains sèches lorsque vous l'utilisez.
3. Ne pas exposer la caméra à de hautes températures, ne pas la laisser directement sous le soleil. Vous risquez sinon de l'endommager.
4. Utilisez la caméra avec soin. Évitez d'appuyer trop fort sur le corps de la caméra.
5. Pour votre propre sécurité, évitez d'utiliser la caméra pendant une tempête ou un orage.
6. Évitez d'utiliser des piles de différents marques ou de différents types en même temps. Cela risque de causer des dommages importants.
7. Sortez les piles lorsque la caméra reste inutilisée pendant longtemps, car des piles qui se détériorent risquent d'empêcher le bon fonctionnement de la caméra.
8. Sortez les piles si vous constatez qu'elles fuient ou qu'elles se déforment.
9. Utilisez exclusivement les accessoires fournis par le fabricant.
10. Gardez la caméra hors de portée des enfants.



Table des Matières

Bienvenue	1
Notice de sécurité	1
Table des Matières.....	2
Démarrage.....	4
Connaître les pièces de votre caméra.....	4
Installer la batterie (1).....	5
Installer la batterie (2).....	6
Charger la batterie – utilisation de l'adaptateur AC	7
Charger la batterie – Charge USB.....	8
Insérer une carte mémoire (facultatif).....	9
Utilisation de la dragonne (facultatif)	10
Comment tenir votre caméscope.....	10
Opérations de Base.....	11
Allumer/éteindre votre caméscope	11
Lire les indicateurs LCD (1).....	12
Lire les indicateurs LCD (2).....	13
Lire les indicateurs LCD (3).....	14
Lire les indicateurs LCD (4).....	15
Réglage de l'heure et de la langue.....	16
Enregistrement d'un clip vidéo	17
Prendre un cliché.....	18
Enregistrement d'un clip vocal.....	19
Relire vos enregistrements.....	20
Lire de la musique MP3 (1)	21
Lire de la musique MP3 (2)	22
Lire de la musique MP3 (3)	23
Visualiser l'affichage sur un téléviseur.....	24
Opérations avancées	25
Utilisation du Menu	25
Illustration du menu	25
Éléments de menu du mode DV/DSC (1).....	26
Éléments de menu du mode DV/DSC (2).....	27
Éléments de menu du mode DV/DSC (3).....	28
Éléments de menu du mode DV/DSC (4).....	29
Éléments de menu du mode Lecture.....	30

Table des Matières

Éléments de menu du mode MP3	31
Éléments de menu du mode d'enregistrement vocal	32
Éléments de menu du mode Réglage (1)	33
Éléments de menu du mode Réglage (2)	34
Éléments de menu du mode Réglage (3)	35
Copier des fichiers vers votre PC	36
Installer le pilote sur votre PC	36
Installer le pilote sur votre PC (suite)	37
Brancher le caméscope sur votre PC	38
Copier des fichiers vers votre PC	39
Copier des fichiers vers votre PC (suite)	40
Visualiser/Lire des fichiers sur votre PC	41
Emplacement du fichier	42
Utilisation de la PC Caméra	43
Installation du pilote et du logiciel PC Caméra	43
Démarrage de l'application (1)	43
Démarrage de l'application (2)	44
Annexe:A	45
Dépannage	45
Réglages de fréquence	48
Messages système	48
Capacité de stockage	49
Indicateur d'Autonomie de la batterie	50
Autonomie de la batterie	50
Annexe:B	51
Instruction pour ArcSoft MediaConverter™	51
Annexe:C	59
Spécification	59
Annexe:D	60
Configuration minimale requise	60

Démarrage

● Connaître les pièces de votre caméra

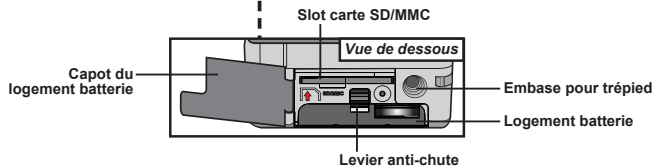
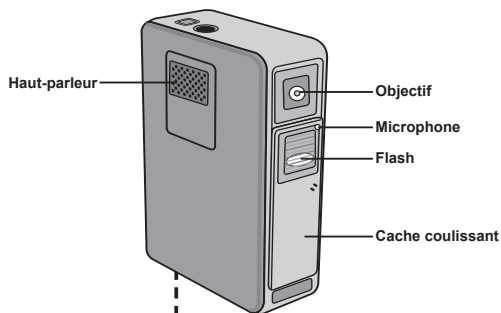
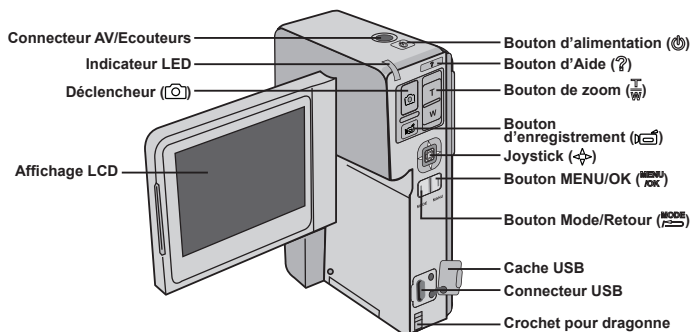

● Installer la batterie (1)

1 Soulevez le panneau LCD vers le haut.

Ouvrez doucement le panneau LCD.

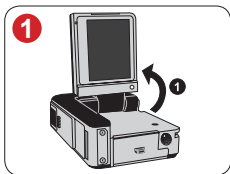

2 Poussez le bout du levier anti-chute vers le haut.

Utilisez le bout de votre doigt pour pousser le levier anti-chute vers le haut et désengager le capot du logement batterie.

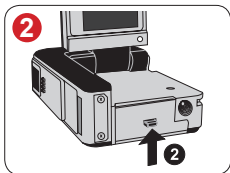

3 Ouvrez le capot en le faisant coulisser.

Une fois le capot du logement batterie désengagé, utilisez le bout de votre doigt pour ouvrir le capot en le faisant coulisser.

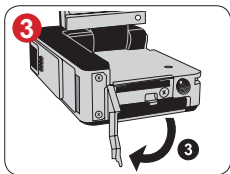

● Installer la batterie (2)

4 Installez la batterie.

Alignez les contacts métalliques sur la batterie avec ceux du logement (les contacts métalliques doivent être sur le côté de l'embase pour trépied). Poussez alors le levier anti-chute vers le haut et installez la batterie dans le logement.

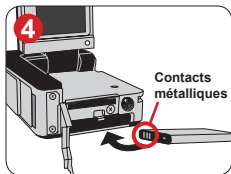

5 Remettez en place le capot après avoir installé la batterie.

Assurez-vous que la batterie s'encliquette en place et que le levier anti-chute maintient la batterie fermement. Fermez alors le capot pour que le levier anti-chute maintienne également le capot.

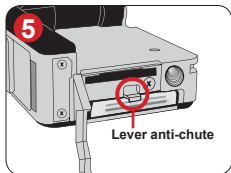

⚠ Manipulez la batterie Li-ion avec soin:

- Tenez la batterie à l'écart du feu et des environnements à température élevée (plus de 140° F ou 60° C).
- Ne laissez pas tomber la batterie et ne la démontez pas.
- Si la batterie n'est pas utilisée pendant une période prolongée, déchargez et chargez la complètement au moins une fois par an pour maintenir sa durée de vie.

⚠ A la première utilisation de la batterie, il vous est recommandé de charger celle-ci complètement avant d'utiliser la caméra.

⚠ Acheter des batteries supplémentaires:

Ce caméscope utilise une batterie Li-ion 3.7 volt, 700mAh comme source d'alimentation. Vous pouvez acheter des batterie selon les mêmes spécifications (compatibles avec la batterie Nokia-6108) chez votre revendeur local.

● Charger la batterie – utilisation de l'adaptateur AC

1 Installez une batterie dans le caméscope.

Assurez-vous que la batterie est correctement installée et bien maintenue par le levier anti-chute.

2 Branchez une extrémité du câble USB sur l'adaptateur AC.

Alignez le connecteur avec le port USB de l'adaptateur AC, puis insérez fermement le connecteur dans le port.

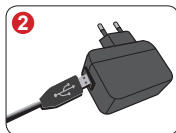

3 Branchez l'autre extrémité du câble USB sur le caméscope.

Branchez l'autre extrémité du câble USB sur le caméscope.



4 Branchez l'adaptateur AC sur une prise secteur.

Sélectionnez [Chargeur] dans le menu pop-up, et la charge démarre. Le témoin LED clignote rapidement. A mesure que la batterie se recharge, le clignotement ralentit de plus en plus.

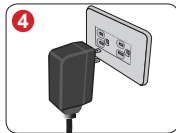

Note: Si le réglage [Mode USB] est modifié, le menu ne s'affiche pas. Voir page 33 pour plus de détails.

5 Débranchez l'adaptateur AC une fois la charge terminée.

Lorsque la batterie est complètement chargée, la LED émet une lumière fixe.



Sélectionnez [Chargeur] pour démarrer la charge

- ⓘ Lorsque vous utilisez l'adaptateur AC pour charger la batterie pour la première fois, il faut environ huit heures pour charger complètement la batterie. Après cela, à chaque fois la charge prend environ deux heures pour se terminer.

● Charger la batterie – Charge USB

1 Installez une batterie dans le caméscope.

Assurez-vous que la batterie est correctement installée et bien maintenue par le levier anti-chute.

2 Allumez votre ordinateur et branchez une extrémité du câble USB sur l'ordinateur.

Assurez-vous que le connecteur et le port USB sont correctement alignés.

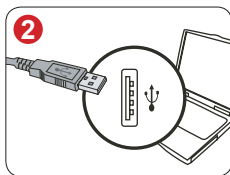

3 Branchez l'autre extrémité du câble USB sur le caméscope.

Branchez l'autre extrémité du câble USB sur le caméscope. Sélectionnez [Chargeur] dans le menu pop-up, et la charge démarre.

Note: Si le réglage [Mode USB] est modifié, le menu ne s'affiche pas. Voir page 33 pour plus de détails.

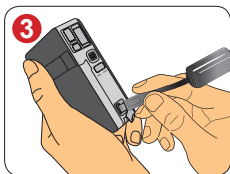

4 La batterie se recharge.

Le témoin LED clignote rapidement. A mesure que la batterie se recharge, le clignotement ralentit de plus en plus.

5 Débranchez le câble USB une fois la charge terminée.

Lorsque la batterie est complètement chargée, la LED émet une lumière fixe.



Sélectionnez [Chargeur] pour démarrer la charge

● Insérer une carte mémoire (facultatif)

En plus de la mémoire flash interne, votre caméscope peut également stocker des données sur une carte Secure Digital (SD) ou Multimédia Card (MMC).

Insérer une carte mémoire:

Pour insérer une carte mémoire, ouvrez d'abord le cache au-dessous du caméscope, puis poussez doucement la carte dans la fente pour cartes comme indiqué, jusqu'à ce que la carte atteigne le fond de la fente.

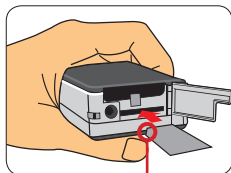

Coin biseauté

Enlever une carte mémoire:

Pour enlever une carte mémoire, poussez doucement le coin de la carte mémoire pour qu'elle sorte. Enlevez alors la carte de la fente.

Note : La carte SD est livrée avec un bouton de protection en écriture. Lorsque le bouton de protection en écriture est en position Verrouillée, la carte devient non inscriptible. Pour assurer que le caméscope peut fonctionner normalement, vous devez mettre le bouton de protection en écriture sur la position Déverrouillée avant d'insérer la carte SD.

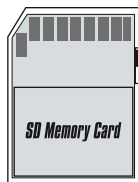

Déverrouiller

Verrouiller

- ❗ Lorsqu'une carte mémoire est insérée correctement et détectée, l'icône de la carte () s'affiche sur l'écran LCD.
- ❗ N'insérez/n'enlevez pas la carte mémoire pendant que le caméscope est allumé ou en train d'écrire des données.
- ❗ Lorsqu'une carte mémoire est insérée, le caméscope l'utilise comme média de stockage principal. Les fichiers stockés dans la mémoire intégrée deviennent inaccessibles jusqu'à ce que ce support soit enlevé.
- ❗ Si vous achetez une nouvelle carte mémoire, nous vous recommandons de formater la carte avec ce caméscope avant d'y stocker des données.

● Utilisation de la dragonne (facultatif)

1 Enfiler la boucle fine de la dragonne à travers l'œillet.

Enfilez la petite extrémité de la dragonne dans le crochet comme indiqué.

❗ Lorsque vous enfiler la boucle de la bandoulière pour la première fois, il peut falloir un peu de temps pour s'y habituer. Utiliser un petit outil tel qu'une épingle ou une aiguille peut s'avérer utile pour réaliser cette opération.

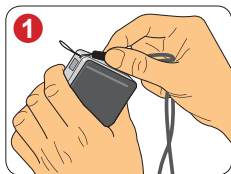

2 Enfiler le corps de la dragonne à travers la boucle.

Enfilez l'autre extrémité de la dragonne dans la boucle; vous êtes alors prêt à transporter votre caméscope facilement.

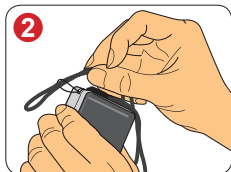

● Comment tenir votre caméscope

Veillez tenir le caméscope comme indiqué et éviter d'obstruer le flash pendant la prise de vue.

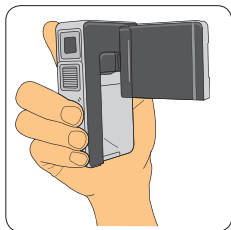

Opérations de Base

● Allumer/éteindre votre caméscope

Appuyez sur le bouton d'alimentation () pendant 1 seconde pour allumer le caméscope.

Bouton d'alimentation

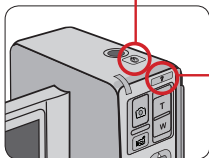

Après mise sous tension, appuyez sur le bouton d'Aide pour obtenir immédiatement des astuces sur les boutons.

! Si le caméscope ne s'allume pas après avoir appuyé sur le bouton d'alimentation, veuillez vérifier:

1. Que la batterie est correctement installée dans le caméscope.
2. Qu'il reste assez de puissance à la batterie.

❖ Eteindre le caméscope

Appuyez sur le bouton d'alimentation () pendant 1.5 seconde pour éteindre le caméscope.

Note : Si le caméscope reste inactif pendant une période prolongée, il peut s'éteindre automatiquement en raison du réglage [Extinction]. Voir page 33 pour plus de détails.

❖ Faire pivoter l'écran LCD

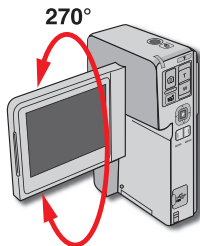

L'écran LCD peut pivoter jusqu'à 270 degrés comme indiqué. Vous pouvez positionner l'écran à n'importe quel angle selon vos besoins de prise de vue.

Note : Lorsque l'écran LCD est retourné, l'image prévisualisée sur le LCD est ajustée automatiquement.





● Lire les indicateurs LCD (1)

❖ Mode DV/DSC

Pour passer en mode DV/DSC, appuyez sur le bouton Mode/Retour () et utilisez le Joystick () pour sélectionner le mode DV/DSC. Déplacez alors le joystick vers la droite () pour confirmer.

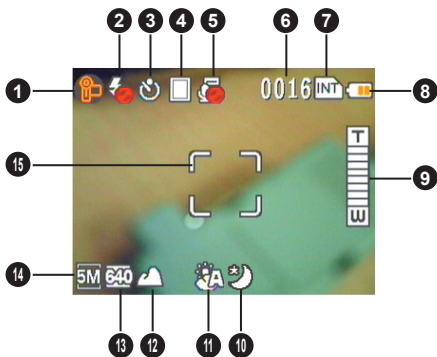

Note : Le caméscope passe automatiquement en mode DV/DSC à l'allumage.





- | | |
|---|----------------------------|
| 1 Icône de Mode | 8 Puissance batterie |
| 2 Mode Flash | 9 Taux de zoom |
| 3 Mode Retardateur | 10 Scène de nuit |
| 4 Mode Effets | 11 Mode Balance des blancs |
| 5 Mode Mémo vocal | 12 Mode Mise au point |
| 6 Prises de vues restantes | 13 Taille du film |
| 7 Icône de support de stockage | 14 Taille image |
|  : Mémoire interne | 15 Cadre de mise au point |
|  : Carte mémoire | |

● Lire les indicateurs LCD (2)

❖ Mode de lecture

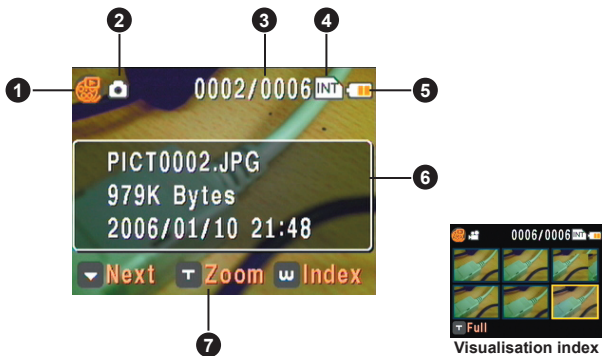

Pour passer en mode Lecture, appuyez sur le bouton Mode/Retour () et utilisez le Joystick () pour sélectionner le mode Lecture. Déplacez alors le joystick vers la droite () pour confirmer.





- | | |
|---|------------------------|
| ❶ Icône de Mode | ❺ Puissance batterie |
| ❷ Icône de type de fichier | ❻ Informations fichier |
| ❸ Fichier en cours/
Tous Fichiers | ❼ Astuce bouton |
| ❹ Icône de support de
stockage | |
|  : Mémoire interne | |
|  : Carte mémoire | |

● Lire les indicateurs LCD (3)

❖ Mode MP3



Pour passer en mode MP3, appuyez sur le bouton Mode/Retour () et utilisez le Joystick () pour sélectionner le mode MP3. Déplacez alors le joystick vers la droite () pour confirmer.



- | | |
|---|----------------------|
| ❶ Icône de Mode | ❷ Puissance batterie |
| ❸ Icône Lecture/Pause/Arrêter | ❸ Liste des chansons |
| ❹ Volume du son | ❹ Astuce bouton |
| ❺ Mode répétition | ❺ Boîte de sélection |
| ❻ Chanson en cours/
Toutes les chansons | |
| ❼ Icône de support de
stockage | |
|  : Mémoire interne | |
|  : Carte mémoire | |

● Lire les indicateurs LCD (4)

❖ Mode d'enregistrement vocal

Pour passer en mode d'enregistrement vocal, appuyez sur le bouton Mode/Retour () et utilisez le Joystick () pour sélectionner le mode d'enregistrement vocal. Déplacez alors le joystick vers la droite () pour confirmer.

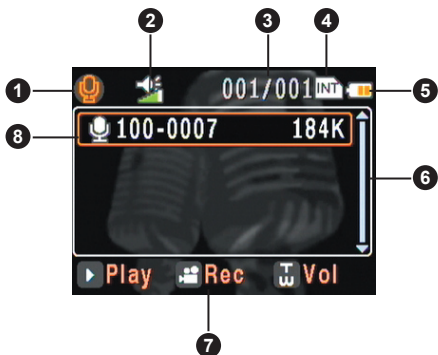



- | | |
|---|--------------------------|
| ❶ Icône de Mode | ❺ Puissance batterie |
| ❷ Volume du son | ❻ Liste des clips vocaux |
| ❸ Fichier en cours/
Tous Fichiers | ❼ Astuce bouton |
| ❹ Icône de support de
stockage | ❽ Boîte de sélection |
|  : Mémoire interne | |
|  : Carte mémoire | |

● Réglage de l'heure et de la langue



Lorsque vous allumez le caméscope pour la première fois, il vous est recommandé d'ajuster les réglages de l'horloge et de la langue.

❖ Réglage de l'horloge:

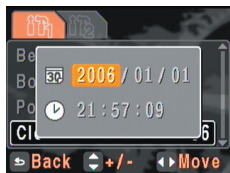
- 1 Allumez le caméscope.
- 2 Appuyez sur le bouton Mode/Retour () pour entrer dans le scénario de sélection de mode.
- 3 Utilisez le Joystick ($\Delta\nabla$) pour sélectionner le mode [Réglage], et déplacez le Joystick vers la droite (\triangleright) pour confirmer.
- 4 Utilisez le Joystick ($\Delta\nabla$) pour sélectionner l'élément [Date/Heure], et déplacez le joystick vers la droi (\triangleright) pour confirmer.
- 5 Utilisez le Joystick (\triangleleft) pour déplacer la boîte de sélection. Utilisez le Joystick ($\Delta\nabla$) pour modifier la valeur dans la boîte de sélection. Une fois tous les réglages effectués, appuyez sur le bouton Mode/Retour () pour quitter le menu.



❖ Réglage de la langue (suite):

- 6 Utilisez le Joystick ($\Delta\nabla$) pour sélectionner l'onglet  et déplacez le Joystick vers la droite (\triangleright) pour sélectionner l'onglet .
- 7 Utilisez le Joystick ($\Delta\nabla$) pour sélectionner l'élément [Langue], et déplacez le Joystick vers la droite (\triangleright) pour confirmer.
- 8 Utilisez le Joystick ($\Delta\nabla$) pour sélectionner la langue que vous souhaitez, et déplacez le Joystick vers la droite (\triangleright) pour confirmer.



● Enregistrement d'un clip vidéo

1 Allumer le caméscope.

Le caméscope passe automatiquement en mode DV/DSC.

2 Réglez la mise au point et le zoom comme nécessaire.

Utilisez le bouton de zoom () pour zoomer ou dézoomer.

Déplacez le joystick vers le bas () pour permuter entre les différents modes de mise au point:

 : environ 20cm ~ 40cm

 : environ 80cm ~ 120cm

 : environ 200cm ~ ∞

3 Réglez les autres éléments avancés si nécessaire.

Appuyez sur le bouton Menu/OK () pour ouvrir le menu de réglage et effectuer les réglages fins de votre caméscope. Voir page 26 pour plus de détails.

4 Appuyez sur le bouton d'Enregistrement () pour commencer à enregistrer.

Pendant l'enregistrement, vous pouvez faire tout ce qui suit:

1) Utiliser le bouton de zoom () pour zoomer ou dézoomer.

2) Déplacez le joystick vers le bas () pour modifier le mode de mise au point comme nécessaire.

Note : La modification de la mise au point produit du bruit.

3) Appuyez sur le bouton d'Enregistrement () pour mettre en pause/poursuivre l'enregistrement.

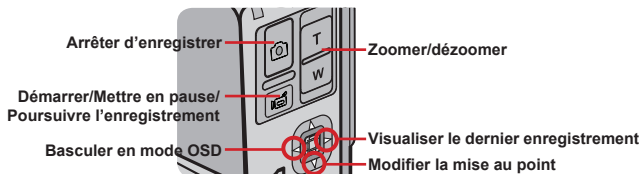

5 Appuyez sur le déclencheur () pour arrêter d'enregistrer.

Le clip vidéo est enregistré au format MPEG4 (ASF).

● Prendre un cliché

1 Allumer le caméscope.





Le caméscope passe automatiquement en mode DV/DSC.

2 Réglez le zoom comme nécessaire.

Utilisez le bouton de zoom ($\frac{T}{W}$) pour composer l'image comme vous le souhaitez.

3 Réglez le flash et le retardateur si nécessaire.

Déplacez le Joystick vers le haut (Δ) pour permuter entre les différents modes de flash et de retardateur:

-  : Le flash est éteint. Il ne se déclenche pas mais en environnement sombre.
-  : Le flash est réglé sur auto. Si la lumière est insuffisante, l'icône devient jaune lorsque vous appuyez sur le déclencheur à mi-course, et le flash se déclenche lorsque vous l'enfoncez complètement.
-  : Le flash est allumé. Il se déclenche pour chaque prise de vue.
-  : Le retardateur est allumé. Après avoir appuyez sur le déclencheur (\square), le caméscope attend dix secondes avant de prendre la photo.

4 Réglez les autres éléments avancés si nécessaire.

Appuyez sur le bouton Menu/OK (MENU/OK) pour ouvrir le menu de réglage et effectuer les réglages fins de votre caméscope. Voir page 27 pour plus de détails.

5 Appuyez sur le déclencheur (\square) à mi-course et maintenez le bouton pour que le caméscope fasse la mise au point.

Une fois le processus de mise au point auto terminé, la couleur du cadre de mise au point passe au vert.

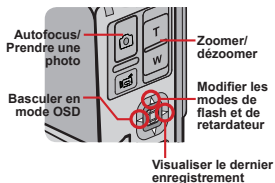

6 Appuyez complètement sur le déclencheur (\square) pour prendre une photo.

La photo est enregistrée au format JPEG.



● Enregistrement d'un clip vocal

1 Allumer le caméscope et basculer en mode vocal Mode d'enregistrement vocal.

Allumez le caméscope. Appuyez sur le bouton Mode/Retour () et utilisez le Joystick () pour sélectionner le mode Enregistrement vocal. Déplacez alors le joystick vers la droite () pour confirmer.

2 Appuyez sur le bouton d'Enregistrement () pour commencer à enregistrer

Pendant l'enregistrement, vous pouvez appuyer sur le bouton d'Enregistrement () pour mettre en pause/poursuivre l'enregistrement.

3 Appuyez sur le déclencheur () pour arrêter d'enregistrer.

Le clip vocal est enregistré au format WAV.

Arrêter d'enregistrer

Démarrer/Mettre en pause/
Poursuivre l'enregistrement

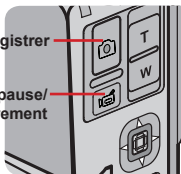

● Relire vos enregistrements

1 Allumer le caméscope et basculer en mode Lecture.

Allumez le caméscope. Appuyez sur le bouton Mode/Retour () et utilisez le Joystick ($\Delta \nabla$) pour sélectionner le mode Enregistrement Lecture. Déplacez alors le joystick vers la droite (\triangleright) pour confirmer.

2 Identifier le type de fichier.

Vous pouvez savoir quel type de fichier vous parcourez d'après son icône en haut à gauche de l'écran.

 : Clips vidéo (au format ASF).

 : Photos (au format JPEG).

 : Photos avec note vocale.

 : Clips audio (au format WAV).

3 Utilisation du mode Lecture:

Type de fichier / Visualisation	Bouton	Fonction
Tous (prévisualisation)	Zoom-W	Basculer en visualisation d'index des fichiers.
	Joystick	Se déplacer vers le haut ou vers le bas entre les fichiers.
Visualisation de l'index des fichiers (lecture fichier impossible)	Zoom-T	Basculer en visualisation plein écran.
	Joystick	Déplacer la boîte de sélection de fichier.
Photo	Zoom-T	Zoomer l'image
	Zoom-W	Dézoomer l'image (lorsque le taux de zoom est supérieur à 1.0).
	Joystick	Lorsque le taux de zoom est supérieur à 1.0, utilisez le joystick pour vous déplacer sur l'image agrandie.
	Record/Shutter	Démarre/arrête la lecture de notre vocale. ( seulement)
Audio & Vidéo	Record	Démarrer la lecture du fichier.
Audio & Vidéo (en lecture)	Record	Mettre en pause/poursuivre la lecture.
	Joystick	Se déplacer vers la gauche ou vers la droite pour le retour rapide ou l'avance rapide de la lecture.
	Shutter	Arrêter la lecture.
	Zoom-T/W	Augmenter/diminuer le volume du son.

● Lire de la musique MP3 (1)

❖ Copier des fichiers MP3 vers le caméscope

Avant de lire de la musique MP3, Il vous faut brancher le caméscope à un ordinateur et y enregistrer des fichiers MP3.

1 Brancher le caméscope sur votre PC.

Brancher le caméscope sur un PC à l'aide du câble USB. Pour les détails sur la façon de brancher le caméscope sur votre PC, voir page 38.

2 Basculez le caméscope en mode [Disque].

Une fois le caméscope branché sur le PC, le caméscope s'allume. Sélectionnez l'élément [Disque] dans le menu pop-up et déplacez le Joystick vers la droite (▷) pour confirmer.

Note : Si le réglage [Mode USB] est modifié, le menu ne s'affiche pas. Voir page 33 pour plus de détails.

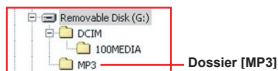

3 Copier des fichiers vers le caméscope.

Double cliquez sur [Poste de travail] pour et trouver le disque amovible. Créez un dossier [MP3] sur le disque amovible si vous n'en voyez pas déjà un, et copiez y les fichiers MP3 destinés à la lecture.





- ❗ Si vous utilisez Windows 98SE et que votre ordinateur ne détecte pas correctement le caméscope, il vous faut peut-être d'abord installer le pilote. Voir page 36~37 pour plus de détails.
- ❗ Les fichiers MP3 doivent être placés dans le dossier [MP3] pour la lecture.
- ❗ Vous pouvez supprimer les fichiers MP3 non souhaités à l'aide de la fonction [Parcourir fichiers] sous le mode Réglages. Voir page 34 pour plus de détails.
- ❗ La longueur du nom de fichier MP3 ne peut excéder 54 caractères alphabétiques (sur un seul bit, y compris les espaces) ou 27 caractères chinois (sur deux bits). Les fichiers MP3 qui dérogent à la règle ci-dessus peuvent causer un dysfonctionnement du caméscope.

● Lire de la musique MP3 (2)

❖ Lire de la musique en mode MP3

1

Allumer le caméscope et basculer en mode MP3.

Allumez le caméscope. Appuyez sur le bouton Mode/Retour () et utilisez le Joystick () pour sélectionner le mode MP3. Déplacez alors le joystick vers la droite () pour confirmer.

2

Trier les fichiers MP3.

Les fichiers MP3 sont triés par album, par artiste ou par groupe favori de 1~3. Les attributs album et artiste sont constitués par les tag ID3 stockés avec le fichier MP3 correspondant. Les groupes favoris peuvent être définis manuellement, et donc vous pouvez trier vos chansons en différents groupes favoris.



3 Utilisation du mode MP3:

Type de fichier	Bouton	Fonction
MP3 (pas en lecture)	Record ou Joystick ()	Démarrer la lecture du titre.
	Shutter	Marquer la chanson en tant que groupe favori 1~3.
	Zoom-T/W	Augmenter/diminuer le volume du son.
MP3 (en lecture)	Record	Mettre en pause/poursuivre la lecture.
	Joystick	Se déplacer vers la gauche ou vers la droite pour le retour rapide ou l'avance rapide de la lecture.
	Shutter	Arrêter la lecture.
	Zoom-T/W	Augmenter/diminuer le volume du son.

❗ Lors de la lecture de musique MP3, vous pouvez fermer l'écran LCD, pour l'éteindre économiser de l'énergie.

● Lire de la musique MP3 (3)

❖ Afficher les paroles

Vous pouvez lire les chansons MP3 en affichant les paroles. Pour activer cette fonction, il vous faut copier les fichiers au format LRC dans le dossier [MP3], en nommant ces fichiers LRC comme les chansons correspondantes. Par exemple, si une chanson se nomme A.MP3, le fichier LRC doit s'appeler A.LRC. Vous pouvez rechercher les fichiers de paroles que vous souhaitez sur Internet.

Le fichier LRC contient à la fois les paroles en tant que texte et en tant que tags temporels, de sorte que la musique et les paroles peuvent être synchronisées. Ce caméscope prend en charge les fichiers LRC avec "tags temporels en ligne". Ce qui suit est un bref exemple de contenu de fichier LRC:

```
[00:01.16]Album:Voices (2005/10)
[00:03.16]Title:Always be my baby
[00:05.16]Written:
[00:06.16]Music:
[00:07.16]Arranged:
[00:08.16]Sing:Mariah Carey
[00:10.16]LRC Edit:
[00:49.71]We were as one,babe
[00:52.74]For a moment in time
[00:55.68]And it seemed everlasting
[00:58.31]That you would always be mine
[01:01.89]Now you want to be free
[01:04.77]So I'll let you fly
[01:08.08]\Cause I known in my heart, babe
[01:10.43]Our love will never die, no
[01:14.07][02:15.24][03:04.02][03:28.51]You'll always be a part of me
[01:17.03][02:18.24][03:07.17][03:31.54]I\am part of you indefinitely
```





Note:

1. Le format du tag temporel comprend [minutes]:[secondes]:[millisecondes].
2. On peut appliquer plusieurs tags temporels à la même ligne de paroles.
3. Normalement le fichier est un fichier texte avec extension .LRC.
4. Les tags temporels ne s'affichent pas pendant la lecture.

Opérations avancées

● Utilisation du Menu

Les éléments du menu offrent plusieurs options pour vous permettre d'affiner les fonctions du caméscope. Le tableau suivant donne les détails sur l'utilisation du menu.

Comment...	Action
Afficher le menu	Appuyez sur le bouton Menu/OK ().
Déplacer la boîte de sélection	Utilisez le joystick pour vous déplacer vers le haut ou vers le bas.
Entrer dans un sous-menu/ Confirmer un élément	Appuyez sur le bouton Menu/OK () ou déplacez le Joystick vers la droite ().
Quitter le menu/Revenir au menu supérieur	Appuyez sur le bouton Mode/Retour ().







● Illustration du menu



Note : Un onglet grisé, s'il existe, indique que davantage d'éléments peuvent être sélectionnés et réglés dans l'onglet. Pour accéder à ces éléments, déplacez la boîte de sélection dans la rangée des onglets pour basculer vers l'onglet grisé.

● Éléments de menu du mode DV/DSC (1)

Allumer → Appuyez sur le bouton Menu/OK ().







( - Éléments DV)		
Élément	Option	Description
Taille	VGA	Règle la résolution du film sur 640x480.
	QVGA	Règle la résolution du film sur 320x240.
Bal. Blancs (Balance des blancs)	 Auto	Le caméscope règle automatiquement la balance des blancs.
	 Ensoleillé	Ce réglage convient pour les enregistrements en extérieur par temps ensoleillé.
	 Nuageux	Ce réglage convient pour les enregistrements en extérieur par temps nuageux ou ombragé.
	 Fluorescent	Ce réglage convient pour les enregistrements en intérieur sous éclairage fluorescent, ou dans des environnements à température de couleur élevée.
	 Tungstène	Ce réglage convient pour les enregistrements en intérieur sous éclairage tungstène, ou dans des environnements à température de couleur basse.
Effets	Normal	Effectue les enregistrements en couleurs naturelles.
	Classique	Effectue les enregistrements en couleurs de tonalité sépia.
	N&B	Effectue les enregistrements en noir et blanc.
EV (Valeur d'exposition)	+3 ~ -3	Règle manuellement l'exposition pour obtenir un meilleur effet lorsque l'image prévisualisée apparaît trop sombre ou trop claire. Une valeur positive indique que l'image sera plus claire que de normale; tandis qu'une valeur négative rendra l'image plus sombre.
Stabilisateur	Marché/Arrêt	Activer le stabilisateur peut réduire le flou de bouger.

● Éléments de menu du mode DV/DSC (2)

( - Éléments DV)		
Élément	Option	Description
Photo de nuit	Marché/Arrêt	Ce réglage vous permet de prendre un clip vidéo avec un fond sombre.

( - Éléments DSC)		
Élément	Option	Description
Taille (image)	10M	Règle la résolution image sur 3584x2688. Permet d'imprimer des photos jusqu'à 8"x12".
	8M	Règle la résolution image sur 3264x2448. Permet d'imprimer des photos jusqu'à 8"x10".
	6M	Règle la résolution image sur 2832x2128. Permet d'imprimer des photos jusqu'à 6"x8".
	5M	Règle la résolution image sur 2592x1944. Permet d'imprimer des photos jusqu'à 5"x7" ou 6"x8".
	3M	Règle la résolution image sur 2048x1536. Permet d'imprimer des photos jusqu'à 4"x6" ou 5"x7".
	VGA	Règle la résolution image sur 640x480. Les images prise peuvent être visualisées sur un écran d'ordinateur.

● Éléments de menu du mode DV/DSC (3)

( - Éléments DSC)		
Élément	Option	Description
Note vocale	Marché/Arrêt	<p>Si activé, il vous est proposé d'ajouter un mémo vocal après chaque cliché. L'enregistrement de mémo vocaux vous permet de les ajouter à vos images. Voici quelques astuces pour l'utilisation de cette fonction:</p> <ol style="list-style-type: none"> 1. Chaque note vocale peut durer jusqu'à 10 secondes. 2. Vous pouvez ajouter un mémo vocal immédiatement après chaque cliché ou ultérieurement lorsque vous revisualisez l'image en mode lecture. 3. Vous pouvez ajouter une note vocale par image. 4. Vous pouvez supprimer la note vocale en mode d'enregistrement vocal. L'image en elle-même reste intacte.
EV (Valeur d'exposition)	+3 ~ -3	Règle manuellement l'exposition pour obtenir un meilleur effet lorsque l'image prévisualisée apparaît trop sombre ou trop claire. Une valeur positive indique que l'image sera plus claire que de normale; tandis qu'une valeur négative rendra l'image plus sombre.
BAL... BLANCS (Balance des blancs)	 Auto	Le caméscope règle automatiquement la balance des blancs.
	 Ensoleillé	Ce réglage convient pour la prise de vue en extérieur par temps ensoleillé.
	 Nuageux	Ce réglage convient pour la prise de vue en extérieur par temps nuageux ou ombragé.
	 Fluorescent	Ce réglage convient pour la prise de vue en intérieur sous éclairage fluorescent, ou dans des environnements à température de couleur élevée.
	 Tungstène	Ce réglage convient pour la prise de vue en intérieur sous éclairage tungstène, ou dans des environnements à température de couleur basse.

● Éléments de menu du mode DV/DSC (4)





( - Éléments DSC)		
Élément	Option	Description
Effets	Normal	Prend les images en couleurs naturelles.
	Classique	Prend les images en couleurs de tonalité sépia.
	N&B	Prend les images en noir et blanc.
Impr. Date	Marché/Arrêt	Activez cette fonction pour imprimer une marque de date sur chaque image.
Rafale	Marché/Arrêt	Activer cette fonction vous permet de prendre des vues en rafale en maintenant le déclencheur enfoncé. Le nombre de vues est limité par l'espace mémoire. Notez que dans des environnements sombres, seule la première vue bénéficiera du déclenchement du flash.
Panorama	Marché/Arrêt	Lorsque cette fonction est activée, à chaque fois que vous prenez une photo, une petite partie de l'image apparaît à gauche de l'écran, pour vous permettre de composer la vue suivant en faisant correspondre la scène. Vous pouvez ensuite éditer ces images sur un PC et les "coudre" pour former une image panoramique.
Avertisseur flash	Marché/Arrêt	Activez cette fonction pour voir un message vous rappelant de ne pas bloquer le flash lorsqu'il est déclenché.
Photo de nuit	Marché/Arrêt	Ce réglage vous permet de prendre une photographie avec un fond sombre. Puisque la vitesse d'obturation ralentit lors de la prise de vue dans des lieux sombres, nous vous recommandons d'utiliser un trépied pour éliminer le flou lié aux mouvements de mains. Note: En mode de scène de nuit, vous devez ajuster manuellement le zoom en appuyant le manche vers le bas.

● Éléments de menu du mode Lecture



Allumez → Appuyez sur le bouton Mode/Retour (). →



Passez en mode Lecture () → Appuyez sur le bouton

Menu/OK ().

Élément	Option	Description
Supprimer	Oui/Non	Supprime le fichier de l'image en cours (et la note vocale), de la vidéo ou de l'audio.
Suppr. tous	Oui/Non	Supprime tous les fichiers images, notes vocales, vidéo/audio stockés dans la mémoire.
Trier des fichiers	 Tous	Affiche tous les types d'enregistrements.
	 Cliché	N'affichage que les clichés.
	 Vidéo	N'affiche que les clips vidéo.
	 Audio	N'affiche que les clips audio.
Informations sur le fichier	Marché/Arrêt	Activez cette fonction pour visualiser les informations sur le fichier, telles que nom du fichier, taille, date...etc.
Note vocale	Oui/Non	Ajoute une note vocale au cliché. S'il existe déjà une note vocale pour l'image, en ajouter une remplace l'ancienne. Cette fonction ne s'applique qu'aux images JPEG.
Icône	Marché/Arrêt	Si l'option Icône est désactivée, aucune icône de l'OSD n'est affichée sur le LCD.



● Éléments de menu du mode MP3

Allumez → Appuyez sur le bouton Mode/Retour (). →
 Passez en mode MP3 () → Appuyez sur le bouton Menu/OK ().

Élément	Option	Description
Mode lecture	 Tous	Répète la lecture de tous les fichiers de la liste en cours.
	 Unique	Répète la lecture du titre en cours à l'infini.
	 Aléatoire	Répète la lecture de tous les fichiers de la liste en cours dans un ordre aléatoire.
	Arrêt	Désactive la répétition. La musique s'arrête une fois tous les titres lus.
EQ	Arrêt~ 15 EQ réglages	Sélectionnez l'un des réglages EQ prédéfinis à partir du menu. Vous pouvez choisir un EQ qui convient le mieux à la musique que vous écoutez ou désactiver l'EQ pour apprécier le son d'origine.
Audio	Stéréo	Traite les signaux sonores des voies gauche et droite, pour reproduire une sortie stéréo. Si les deux voies contiennent des signaux mono, la sortie est mono.
	Gauche	Traite les signaux sonores de la voie gauche et ignore ceux de la voie droite.
	Droite	Traite les signaux sonores de la voie droite et ignore ceux de la voie gauche.
	Supprimer voix	Baisse le niveau des voix pour la chanson, ressemblant ainsi à un effet Kara OK.
Verrouillage touches	Marché/ Arrêt	Si activé, toutes les touches sont verrouillées lorsque vous lisez des MP3, au bout de 10 secondes sans action sur une touche. Pour récupérer le contrôle, appuyez sur toute touche et il vous est demandé d'appuyer sur le bouton de Mode. Appuyez alors sur le bouton de Mode pour désactiver le verrouillage des touches. Notez que l'utilisation de la télécommande n'est pas affectée par ce réglage.

● Éléments de menu du mode d'enregistrement vocal



Allumez → Appuyez sur le bouton Mode/Retour () →

Passez en mode d'enregistrement vocal () → Appuyez sur le bouton Menu/OK ().

Élément	Option	Description
Compression	uLaw	Comprime les données sonores pour économiser de l'espace mémoire aux dépens de la qualité sonore.
	PCM	La qualité sonore reste intacte. La production d'une meilleure qualité sonore se fait aux dépens de l'espace mémoire.
Taux d'échantillonnage	8K ~ 44K	Règle le taux d'échantillonnage audio. Plus la valeur est élevée, meilleure est la qualité sonore.
Supprimer	Un	Supprime l'enregistrement vocal en cours.
	Tous	Supprime tous les enregistrements vocaux.



❗ Si vous aviez enregistré des notes vocales pour vos images, celles-ci n'apparaissent pas dans la liste en mode d'enregistrement vocal. Les notes vocales sont traitées comme des enregistrements vocaux normaux et vous pouvez les supprimer également. Voir page 28 pour plus de détails.

● Éléments de menu du mode Réglage (1)

Allumez → Appuyez sur le bouton Mode/Retour (). →
 Passez en mode Réglage () → Appuyez sur le bouton
 Menu/OK ().

Élément	Option	Description
Bip	Marché/arrêt	Active ou désactive le bip sonore lors des pressions sur les touches.
Film de démarrage	Marché/arrêt	Active/désactive la séquence de film à l'allumage du caméscope.
Arrêt auto	Arrêt- 5min	Définit au bout de combien de temps le caméscope s'éteint en cas d'inactivité. Un réglage sur [Arrêt] implique que le caméscope reste allumé jusqu'à arriver à bout de batterie.
Date/heure	-	Règle la date et l'heure.
Mode USB	Menu	Lorsque vous le branchez sur un PC, le caméscope affiche un menu pour vous permettre de choisir le mode de connexion souhaité.
	Disque	Lorsque vous le branchez sur un PC, le caméscope passe automatiquement en mode [Disque] (disque amovible).
	PC Cam	Lorsque vous le branchez sur un PC, le caméscope passe automatiquement en mode [PC Cam].
	Chargeur	Lorsque vous le branchez sur un PC, la charge de la batterie démarre automatiquement.
	Imprimante	Lorsque vous le branchez sur une imprimante compatible PictBridge, le caméscope passe automatiquement en mode [Imprimante].
Mode AV	Menu	Lorsque vous le branchez sur un périphérique, le caméscope affiche un menu pour vous permettre de choisir le mode de connexion souhaité.
	Ecouteurs	Lorsque vous le branchez sur un périphérique, le caméscope passe automatiquement en mode de connexion [Ecouteurs].
	Sortie AV	Lorsque vous le branchez sur un périphérique, le caméscope passe automatiquement en mode de connexion [Sortie AV].
	AV-in	Lorsque vous le branchez sur un périphérique, le caméscope passe automatiquement en mode de connexion [AV-in].

● Éléments de menu du mode Réglage (2)

Élément	Option	Description
Langue	-	Règle langue de l'OSD (menu sur écran).
Mode TV	NTSC	Cette option convient pour l'Amérique, Taiwan, le Japon et la Corée.
	PAL	Cette option convient pour l'Allemagne, l'Angleterre, l'Italie, la Hollande, la Chine, le Japon et Hongkong.
Fréquence	50Hz/60Hz	Règle la fréquence de scintillement sur 50Hz ou 60Hz. Voir page 48 pour plus de détails.
Parcourir fichiers	-	<p>Démarre un mini programme qui vous permet de gérer les fichiers stockés en mémoire. Cette fonction est pratique pour gérer les fichiers MP3 et autres données enregistrées temporairement en mémoire, car ces fichiers n'apparaissent pas en mode Lecture.</p>  <p>Appuyez sur le bouton Menu/OK () pour afficher le menu [Supprimer]. Utilisez le joystick pour confirmer la suppression.</p>
Formater	Oui/Non	Formate le support de stockage. Notez que tous les fichiers stockés sur le support disparaissent.
Défaut	Oui/Non	Restaure les réglages d'usine par défaut. Notez que vos réglages en cours seront effacés.

● Éléments de menu du mode Réglage (3)

❗ Avant d'utiliser la commande [Imprimante] dans le menu [Mode USB], il vous faut relier le caméscope à une imprimante compatible PictBridge via le câble accessoire USB:

- 1) Allumez le caméscope.
- 2) Réglez le mode USB du caméscope sur [Imprimante] (page 33).
- 3) Ouvrez le cache du connecteur et branchez y une extrémité du câble accessoire USB sur le caméscope.

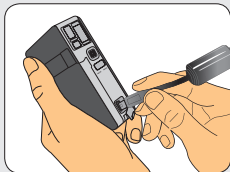

- 4) Brancher l'autre extrémité du câble USB sur l'imprimante.

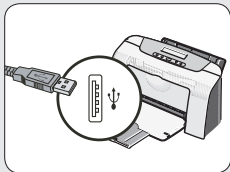

- 5) Allumez l'imprimante.

Copier des fichiers vers votre PC

● Installer le pilote sur votre PC

Il vous faut installer le pilote de l'appareil pour permettre de lire les clips vidéo sur votre PC. Pour installer le logiciel :

1 Insérez le CD du pilote.

Allumez votre ordinateur. Placez alors le CD accessoire dans le lecteur CD-ROM.

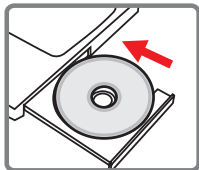

- ⚠ Ne reliez pas l'appareil à votre ordinateur pour l'instant.
- ⚠ Fermez toutes les autres applications qui tournent sur votre ordinateur.
- ⚠ Si l'écran de démarrage automatique n'apparaît pas automatiquement, double cliquez sur **Poste de Travail** puis sur le lecteur CD-ROM. Puis démarrez le programme **Setup.exe** manuellement.

2 Démarrer l'installation.

Cliquez sur l'icône  pour lancer l'installation du pilote.

- ⚠ **Note pour les utilisateurs de Windows 2000:**
Pendant le processus d'installation, un message d'avertissement sur la signature numérique peut apparaître deux fois ou plus. Veuillez cliquer sur **Oui** pour continuer le processus. Le logiciel est entièrement compatible avec le système d'exploitation Windows 2000.

● Installer le pilote sur votre PC (suite)

3 Installez le pilote.

L'**Assistant d'installation** apparaît ensuite et installe le programme automatiquement. Cliquez sur **Suivant** et suivez les instructions à l'écran pour terminer l'installation.

4 Installez les codecs.

Une fois l'installation du pilote terminée, le programme vous demande d'installer les **Windows Media Player Codecs**. Si vous n'êtes pas certain si les codecs sont déjà installés sur votre ordinateur, veuillez cliquer sur **Oui** et suivre les instructions à l'écran pour terminer l'installation.

5 Installez Direct X 9.0c ou supérieur.

Une fois l'installation des codecs terminée, il vous est demandé d'installer **Direct X 9.0c** ou supérieur si le programme n'a pas déjà été installé sur votre ordinateur. Veuillez cliquer sur **Oui** pour continuer.

❗ Les *Windows Media Player Codecs* et *Direct X 9.0c* ou supérieur sont nécessaires pour visualiser les clips vidéo enregistrés avec l'appareil.

6 Redémarrez l'ordinateur.

Une fois l'installation terminée, il est possible que vous deviez redémarrer votre ordinateur pour que le pilote prenne effet.

● Brancher le caméscope sur votre PC

1 Allumer votre ordinateur et brancher une extrémité du câble USB sur l'ordinateur.

Assurez-vous que le connecteur et le port USB sont bien alignés.

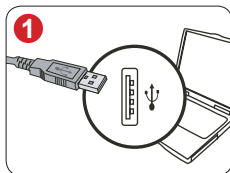

2 Brancher l'autre extrémité du câble USB sur votre caméscope.

Le caméscope s'allume. Sélectionnez l'élément [Disque] dans le menu pop-up et déplacez le Joystick vers la droite (▷) pour confirmer.

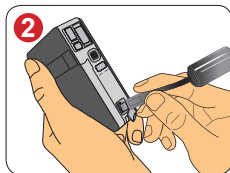



Note : Si le réglage [Mode USB] est modifié, le menu ne s'affiche pas. Voir page 33 pour plus de détails.



Sélectionnez [Disque] pour le stockage de masse

! Note aux utilisateurs de Windows 2000/XP/ME:

Si vous voulez débrancher le caméscope de l'ordinateur, veuillez suivre ces étapes:

1. Double cliquez sur  dans la barre de tâches.
2. Cliquez sur  (Disque USB), puis sur **Arrêter**.
3. Sélectionnez le caméscope lorsque l'écran de confirmation apparaît et cliquez sur **OK**.
4. Suivez les instructions à l'écran pour débrancher le caméscope de l'ordinateur en toute sécurité.

● Copier des fichiers vers votre PC

1 Cette étape dépend de votre système d'exploitation:

Pour les utilisateur de Windows XP:

Une fois l'appareil relié à l'ordinateur, une fenêtre de dialogue apparaît automatiquement. Veuillez sélectionner l'élément **Open folder to view files using Windows Explorer (Ouvrir le dossier pour visualiser les fichiers à l'aide de l'Explorateur Windows)** et cliquez sur **OK**.

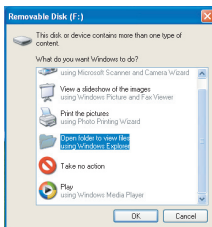

Pour les utilisateurs de Windows 2000/ME/98SE:

Double cliquez sur **Poste de Travail**. Puis double cliquez sur l'icône du disque amovible qui vient d'apparaître.

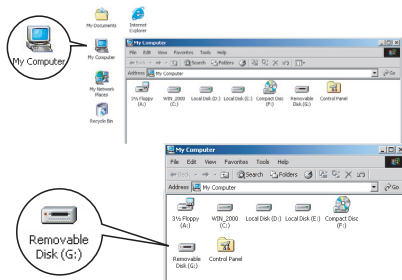

● Copier des fichiers vers votre PC (suite)

2 Double-cliquez sur le dossier de fichiers **DCIM**.

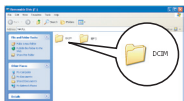

Windows XP

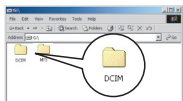

Windows 2000/ME/98 SE

3 Double-cliquez sur le dossier de fichiers **100MEDIA**.

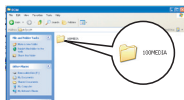

Windows XP



Windows 2000/ME/98 SE

4 Glisser le fichier cible vers **Mes Documents** ou vers le dossier de destination.

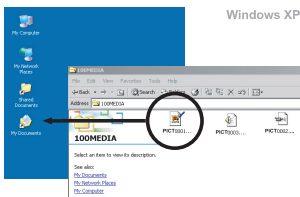

→ Copier des images vers
"Mes Documents"

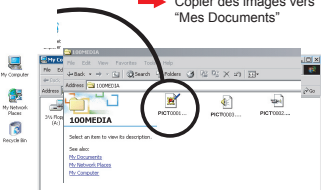

● Visualiser/Lire des fichiers sur votre PC

- 1 Double-cliquez sur **Mes Documents** ou tout autre dossier où vos fichiers sont stockés.

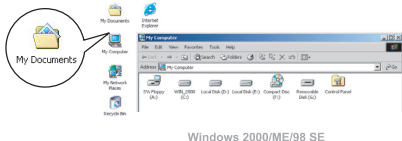
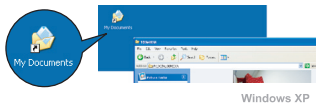

- 2 Double-cliquez sur le fichier souhaité, et le fichier s'ouvre avec le programme correspondant au type de fichier.

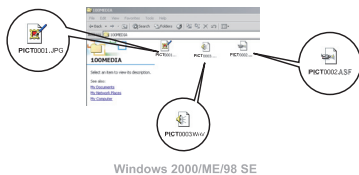

● Emplacement du fichier

Après avoir relié l'appareil à votre ordinateur, un disque amovible apparaît dans votre ordinateur. Le disque amovible représente en fait le support de stockage de votre appareil. Sur ce disque, vous pouvez trouver tous vos enregistrements. Référez-vous à la figure ci-dessous pour voir où sont stockés vos fichiers.

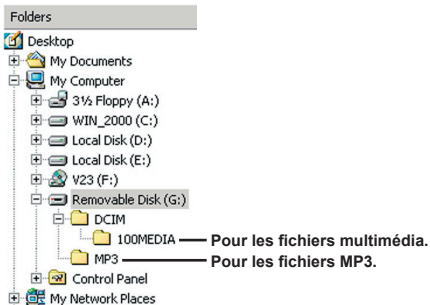

Utilisation de la PC Caméra

● Installation du pilote et du logiciel PC Caméra

Pour tirer parti de la fonction PC Caméra, il vous faut installer le pilote ainsi que le logiciel approprié qui prend en charge l'utilitaire Webcam. Vous pouvez choisir et installer votre propre logiciel préféré (ex. MSN Messenger, Yahoo Messenger...) dans ce but. Pour l'installation du pilote, veuillez voir page 36.

● Démarrage de l'application (1)

1 Brancher le caméscope sur votre PC.

Branchez une extrémité du câble USB sur votre PC et l'autre sur le caméscope. Assurez-vous que le connecteur et le port USB sont bien alignés.

2 Basculez le caméscope en mode [PC Cam].

Le caméscope s'allume. Sélectionnez l'élément [PC Cam] dans le menu pop-up et déplacez le Joystick vers la droite (▷) pour confirmer.

Note : Si le réglage [Mode USB] est modifié, le menu ne s'affiche pas. Voir page 33 pour plus de détails.



❗ Si vous voulez utiliser la fonction de visioconférence, veuillez installer des programmes tels que **Netmeeting** dans ce but.

🔑 Note aux utilisateurs de Windows ME:

Lorsque l'écran indiqué apparaît, veuillez sélectionner **Recherche automatiquement un pilote plus adapté** et cliquer sur **Suivant** pour continuer.



● Démarrage de l'application (2)

☛ Note pour les utilisateurs de Windows 98SE:

1. Cliquez sur **Suivant** lorsque l'écran suivant apparaît.

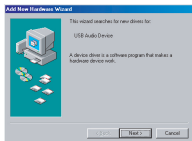

2. Lorsque l'écran suivant apparaît, sélectionnez **Search for the best driver for your device (Rechercher le meilleur pilote pour votre périphérique)** et cliquez sur **Suivant** pour continuer.

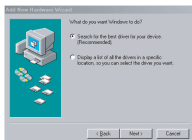

3. Pendant l'installation, certains utilisateurs peuvent avoir à insérer un CD de licence 98SE dans le lecteur CD-ROM pour copier les fichiers requis.
4. Suivez les instructions à l'écran pour terminer l'installation.

☛ Note pour les utilisateurs de Windows 2000:

Lors de l'utilisation de la fonction PC camera pour la première fois, le message d'avertissement sur la signature numérique peut apparaître deux fois ou plus. Veuillez cliquer sur **Oui** pour continuer l'installation. L'appareil est entièrement compatible avec le système d'exploitation Windows 2000.

3 Lancement du programme PC Caméra.

Une fois le caméscope correctement relié sur le PC et détecté par ce dernier, vous êtes prêt à lancer le programme PC Caméra pour capturer et éditer vos propres films.

Annexe:A

➔ Dépannage

Lors de l'utilisation de l'appareil photo:		
Problème	Cause	Solution
L'appareil ne s'allume pas normalement.	Les batteries sont déchargées.	Remplacez les batteries.
	Les batteries sont mal installées.	Réinstallez les batteries.
Le caméscope est toujours alimenté mais l'écran LCD n'affiche rien.	Il est possible que vous ayez déplacé le joystick vers la gauche plusieurs fois et donc éteint l'affichage.	Déplacez le joystick de nouveau vers la gauche pour rallumer l'affichage.
Ne peut pas prendre d'images ou de clips vidéo en appuyant sur le déclencheur.	Plus de mémoire.	Libérez de l'espace sur la carte SD/MMC ou dans la mémoire interne.
	L'appareil recharge le flash.	Attendre que le flash soit complètement chargé.
	La carte mémoire SD utilisée est "protégée".	Rendez la carte SD inscriptible.
L'écran LCD affiche le message "ERREUR DE MEMOIRE" ou "ERREUR DE CARTE". Ou bien l'appareil ne peut pas lire la carte mémoire.	Le format de la carte mémoire n'est pas compatible avec l'appareil.	Utilisez la fonction "Formater" de l'appareil pour formater la carte.
	La carte mémoire est corrompue.	Remplacez la carte mémoire par une nouvelle.

Annexe:A

Lors de l'utilisation de l'appareil photo:		
Problème	Cause	Solution
Je n'ai pas supprimé d'image ni de clip vidéo mais je ne les retrouve pas sur la carte mémoire.	Les enregistrements perdus sont sauvegardés dans la mémoire interne.	Ceci survient lorsque vous insérez une carte mémoire après avoir pris plusieurs images ou clips vidéo. Vous pouvez accéder à ces fichiers une fois la carte mémoire enlevée.
N'arrive pas à utiliser le flash.	Si l'icône de batterie indique une batterie faible, le flash peut être désactivé en raison d'une tension insuffisante.	Remplacez les batteries.
L'appareil ne répond à aucune action pendant son utilisation.	L'appareil est face à une défaillance logicielle.	Enlevez le pack batterie et remettez-le en place dans le logement. Allumez ensuite l'appareil.
Les images enregistrées apparaissent trop floues.	La mise au point n'est pas bien réglée.	Réglez la mise au point sur la bonne position.
Les images enregistrées apparaissent trop sombres.	L'environnement de la prise de vue ou de l'enregistrement n'avait pas assez de lumière.	Utilisez le flash quand vous prenez des images. Ajoutez des sources de lumières lorsque vous enregistrez des clips vidéo.
Du bruit survient lors de la visualisation d'images sur l'écran LCD ou sur l'ordinateur.	Le réglage de fréquence ne correspond pas au standard du pays où vous séjournez.	Réglez le paramètre de fréquence. Pour plus d'informations, veuillez vous référer au tableau "Réglages de Fréquence" page 48.

Annexe:A

Relier l'appareil à votre PC:		
Problème	Cause	Solution
Je n'arrive pas à lire de clip vidéo sur mon ordinateur.	Le pilote ou le logiciel n'est pas installé sur l'ordinateur.	Installez <i>Direct X 9.0c</i> ou supérieur et les <i>Windows Media 9.0 Codecs</i> pour résoudre ce problème. Voir page 36 les détails relatifs à l'installation du logiciel ou allez sur http://www.microsoft.com pour télécharger les fichiers requis.
L'installation du pilote échoue.	L'installation s'est terminée anormalement.	Enlevez le pilote et les autres programmes associés. Suivez les étapes d'installation du manuel pour réinstaller le pilote.
	L'appareil a été relié au PC via le câble USB avant d'installer le pilote.	Installez le pilote avant de brancher votre câble USB.
L'écran de TV n'affiche rien après avoir relié l'appareil à la TV.	L'appareil n'est pas bien relié à la TV.	Rebranchez l'appareil à la TV correctement.
Un conflit avec d'autres appareils ou périphériques de capture installés est survenu.	Le périphérique n'est pas compatible avec l'appareil.	Si vous avez tout autre appareil ou périphérique de capture installé sur votre ordinateur, veuillez enlever complètement l'appareil et son pilote de l'ordinateur pour éviter le conflit.
Du bruit de fond apparaît sur l'écran d'ordinateur en utilisation de visioconférence.	Le réglage de fréquence ne correspond pas au pays où vous résidez.	Ajustez le réglage de la fréquence. Pour plus d'informations, veuillez vous référer au tableau des "Réglages de fréquence" page 48.

Annexe:A

➔ Réglages de fréquence

Pays	Angleterre	Allemagne	France	Italie	Espagne	Pays-Bas
Réglage	50Hz	50Hz	50Hz	50Hz	50Hz	50Hz
Pays	Portugal	Etats-Unis	Taiwan	Chine	Japon	Corée
Réglage	50Hz	60Hz	60Hz	50Hz	50/60Hz	60Hz

Remarque : Le réglage de fréquence est basé sur le standard de fréquence de votre alimentation électrique locale.

➔ Messages système

Message	Description
Enregistrement en cours	L'appareil est en train d'enregistrer un fichier.
Veuillez déverrouiller la carte SD	Si vous insérez une carte SD et qu'elle "Protégée", ce message s'affiche lorsque l'appareil essaye d'écrire des données sur la carte.
Aucun fichier à lire	Lorsque l'appareil est en mode Lecture, sans fichier à lire existant, ce message s'affiche.
Veuillez remplacer les batteries	L'autonomie de l'appareil est faible. Vous devriez immédiatement remplacer les batteries par de nouvelles.
Mémoire pleine	La mémoire de stockage est pleine et ne peut plus stocker de nouveau fichier. Veuillez remplacer la carte SD/MMC ou effacer certains fichiers pour libérer de la mémoire.
Erreur carte	La carte insérée n'est pas compatible avec l'appareil. Veuillez remplacer la carte ou essayer de la formater.
Erreur mémoire.	L'appareil ne peut accéder aux données de la mémoire interne. Veuillez formater le support de stockage pour résoudre ce problème.
Flash en cours de charge	Le flash est en cours de charge.
Erreur de format de fichier	Le fichier en cours de lecture n'est pas compatible avec l'appareil.
Suppression en cours	L'appareil est en train de supprimer un fichier.
Formatage en cours	L'appareil est en train de formater le support de stockage.
Réglage	L'appareil est en train de réaliser une action de réglage.

Annexe:A

➔ Capacité de stockage





Mémoire	Vidéo (hh:mm:ss")		Audio (hh:mm:ss") taux d'échantillonnage=8K
	VGA	QVGA	Maximum
Mémoire interne (22MB de stockage)	1'17"	4'29"	46'03"
Carte SD/MMC (64MB)	3'44"	13'02"	02:13'45"
Carte SD/MMC (128MB)	7'26"	26'07"	04:27'33"
Carte SD/MMC (256MB)	14'55"	52'13"	08:54'55"
Carte SD/MMC (512MB)	29'48"	01:44'25"	17:49'47"

Mémoire	Photo					
	10M	8M	6M	5M	3M	VGA
Mémoire interne (22MB de stockage)	10	13	18	21	34	278
Carte SD/MMC (64MB)	29	37	52	61	98	808
Carte SD/MMC (128MB)	57	72	103	122	196	1615
Carte SD/MMC (256MB)	114	146	207	243	392	3230
Carte SD/MMC (512MB)	230	295	416	487	783	6461

Note : La valeur réelle de la capacité peut varier (jusqu'à $\pm 30\%$) selon la saturation en couleurs et la complexité des sujets et de leur environnement.

Annexe:A

➔ Indicateur d'Autonomie de la batterie

Icône	Description
	Pleine autonomie de la batterie
	Autonomie de la batterie modérée
	Autonomie de la batterie basse
	Autonomie de la batterie nulle

Note : Pour éviter une coupure soudaine de l'alimentation, nous vous recommandons de remplacer la batterie lorsque l'icône indique une autonomie batterie basse.

➔ Autonomie de la batterie

Photos	Clip vidéo	MP3		Clip audio
Nombre de déclenchements	Durée d'enregistrement (mm:ss")	Durée de lecture (hh:mm:ss")		Durée d'enregistrement (hh:mm:ss")
194	70'00"	2:07'00"	2:22'00"	2:27'00"
* cliché toute les 30 secondes ** flash allumé ***résolution réglée sur 2592x1944 pixels	* résolution réglée sur VGA (640x480 pixels)	* avec haut-parleur	* avec Ecouteurs	* uLaw; 22K

Note : Ce tableau n'est donné qu'à titre indicatif. La véritable autonomie de la batterie dépend de votre type de batterie et de son niveau de charge.

Annexe:B

➔ Instruction pour ArcSoft MediaConverter™

Introduction

ArcSoft MediaConverter est un puissant convertisseur de fichiers multimédia tout en un. Cet utilitaire convertit rapidement et sans effort les fichiers photo, vidéo, et musique dans des formats optimisés pour l'utilisation sur les périphériques portables. Des fichiers multiples de types différents peuvent être convertis en même temps. C'est facile ! Il suffit de trois étapes simples.

❖ Configuration système requise

Pour installer et faire tourner MediaConverter, votre système doit tenir les exigences minimales suivantes:

- Microsoft Windows 98 SE/ME/2000/XP (Familial ou Professionnel)
- 50 MB d'espace disque dur disponible
- 256 MB RAM
- DirectX 9 (DirectX 9c recommandé)
- Microsoft Windows Media Player 9.0 (pour convertir les fichiers WMA et WMV)
- Microsoft Windows 98 SE/ME/2000/XP (Familial ou Professionnel)
- Apple QuickTime 6.5 (pour convertir les fichiers MOV)

Annexe:B

❖ Formats de fichiers pris en charge

■ Vidéo

Les fichiers vidéo sont convertis et copiés vers l'emplacement sélectionné en tant que fichiers AVI encodés MPEG-4, fichiers WMV ou fichiers ASF encodés MPEG-4 (Par défaut).

■ Types de fichiers pris en charge pour la conversion

- AVI (Microsoft Vidéo 1 format, Cinepak, Intel Indeo, non compressé, etc.)
- MPEG-1 en MPEG, MPG, MPE
- DAT (VCD MPEG1)
- MPEG-4 au format AVI
- MPEG-4 en ASF
- WMV
- QuickTime MOV

QuickTime 6.5 et Windows Media Player 9.0 ou supérieur sont requis pour la conversion de fichiers respectifs QuickTime MOV et WMV.

■ Types de fichiers pris en charge pour l'export

- AVI (MPEG-4 SP)
- WMV
- ASF(MPEG-4 SP)

Annexe:B

Convertir des fichiers

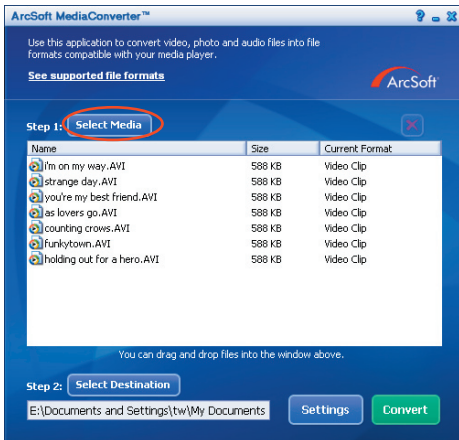

Annexe:B

❖ Étape 1 : Sélectionnez le support

■ Ajouter des fichiers à convertir

- 1 Cliquez sur le bouton “Sélection du support”.
- 2 Une fenêtre “Ouvrir” apparaît. Naviguez jusqu’au dossier qui contient les fichiers que vous voulez convertir.
 - a. Utilisez les menus déroulants “Types de fichiers” pour filtrer les types que vous voulez afficher.
 - b. Prévisualisez les fichiers surlignés pour être certain que ce sont ceux que vous voulez. Cochez la base “Autoplay” pour démarrer la lecture automatique après avoir cliqué sur un fichier.
- 3 Répétez les étapes 1 et 2 ci-dessus jusqu’à avoir ajouté tous les fichiers souhaités. En plus d’utiliser la méthode ci-dessus, vous pouvez également glisser-déposer des fichiers directement dans la liste des fichiers de la fenêtre du programme.

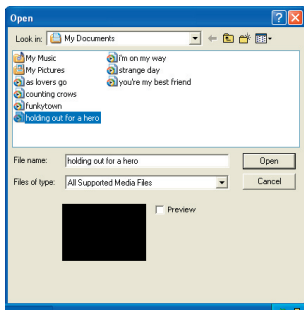

■ Enlever des fichiers

Pour supprimer un fichier de la liste, surlignez le et cliquez sur l’icône “X”.

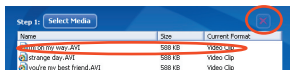

Annexe:B

❖ Etape 2 : Sélectionnez la destination

Cliquez sur le bouton “Sélectionner la destination” pour choisir l'emplacement où vous voulez que les fichiers convertis soient sauvegardés. L'emplacement de sauvegarde par défaut est “C:\Documents and Settings\[Utilisateur en cours]\Mes documents”. Cependant, vous voudrez sans doute sauvegarder les fichiers sur votre périphérique portable. Dans ce cas, assurez-vous que le périphérique est connecté, puis cliquez sur “Sélectionner la destination” et choisissez le périphérique.

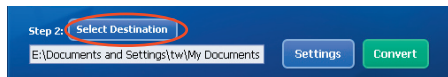

■ Réglages

Différents réglages du programme sont accessibles en cliquant sur le bouton “Réglages”. Chaque section vous permet de sélectionner un réglage sur deux. “Optimiser pour le périphérique sélectionné,” et “Utiliser les réglages de conversion personnalisés.”

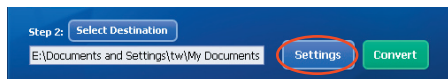

Annexe:B

■ Optimiser pour le périphérique sélectionné

C'est le réglage par défaut. Le programme règle automatiquement les paramètres de conversion selon le périphérique choisi.

■ Utiliser les réglages de conversion personnalisés

Si vous décidez d'utiliser cette option, vous pouvez régler les différents paramètres de conversion manuellement.

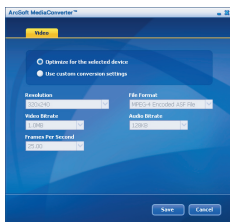

■ Réglages vidéo

Lors de la conversion d'un fichier vidéo, plusieurs paramètres différents existent :

- **Résolution** (Les options comprennent QVGA (320 x 240) [par défaut] et VGA (640 x 480))
- **Format de fichier** (Fichiers AVI encode en MPEG-4, fichier WMV ou fichiers ASF encodés en MPEG-4)
- **Débit vidéo** (Les options comprennent 500KB, 1.0MB, 1.5MB, 2.0 MB [par défaut], 2.5 MB, et 3.0 MB)
- **Débit Audio** (Les options comprennent 96 KB, 128 KB [par défaut], 192 KB)
- **Images Par Seconde** (Les options comprennent [en im/s] 15.00, 20.00, 24.00, 25.00 [par défaut], et 29.97)

Sélectionner "Optimiser pour le périphérique sélectionné" utilise les valeurs par défaut ci-dessus, si elles s'appliquent.

Après avoir visualisé/modifié les différents réglage, sélectionnez soit "Enregistrer" soit "Annuler" pour revenir à l'écran principal. Cliquez sur "Enregistrer" si vous voulez conserver les modifications effectuées. Sinon, cliquez sur "Annuler".

Annexe:B

❖ Étape 3 : Convertir

Lorsque vous êtes prêt, sélectionnez (surlignez) les fichiers que vous voulez convertir dans la liste, et cliquez sur le bouton "Convertir".

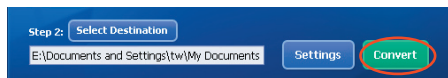

Une barre de progression affiche l'état en cours. Différents popups peuvent apparaître pour demander des confirmations spécifiques. Un popup apparaît et vous informe une fois que tous les fichiers ont été convertis et stockés à l'emplacement que vous avez choisi.

Lire des fichiers convertis en ASF sur votre caméra

pour lire des clips vidéo ou des films (MPEG-4 au format ASF uniquement) convertis par ArcSoft MediaConverter sur votre caméra numérique MPEG-4, veuillez suivre les étapes ci-dessous.

❖ Étape 1

Insérez une carte SD/MMC dans le slot carte de la caméra, et connectez la caméra au PC à l'aide du câble USB. Vous pouvez suivre les instructions de "Brancher le caméscope sur votre PC" page 38 pour plus d'informations.

Annexe:B

❖ Étape 2

Enregistrez les fichiers ASF convertis par MediaConverter sur PC vers votre caméra.

- 1 Copiez les fichiers ASF convertis.
- 2 Ouvrez l'explorateur Windows et trouvez le "Disque amovible" qui est apparu dans Poste de travail.
- 3 Double cliquez sur l'icône du disque amovible.
- 4 Double cliquez sur le dossier de fichiers DCIM.
- 5 Double cliquez sur le dossier de fichiers 100MEDIA.
- 6 Copiez les fichiers dans le dossier de fichiers 100MEDIA.
- 7 Modifiez les noms de fichiers en PICT****.ASF.
**** peut être tout nombre à 4 chiffres entre 0001 et 9999.

❗ Le nom du fichier doit suivre le principe de dénomination de votre caméra, pour que la caméra puisse identifier les fichiers enregistrés sur 100MEDIA.

❖ Étape 3

Vous pouvez à présent utiliser le mode Lecture () pour apprécier les clips vidéo et les films sur le grand moniteur LCD !

ArcSoft MediaConverter dans ce package est une version personnalisée pour votre caméra numérique. Vous pouvez visiter le site Web <http://www.arcsoft.com> pour plus d'informations sur le produit.

➔ Spécification

Fonctions principales:

- Caméscope vidéo numérique: Format MPEG4 (ASF)
 - VGA (640 x 480 pixels) / jusqu'à 30 im./s
 - QVGA (320 x 240 pixels) / jusqu'à 30 im./s
 - Appareil photo numérique:
 - 10 MP (3584 x 2688) pixels
 - 8 MP (3264 x 2448) pixels
 - 6 MP (2832 x 2128) pixels
 - 5 MP (2592 x 1944) pixels
 - 3 MP (2048 x 1536) pixels
 - VGA (640 x 480) pixels
 - Formats de fichiers: JPEG, ASF, WAV, MP3
-
- Résolution efficace du capteur: 5 MP (2592 x 1944) pixels
 - Résolution interpolée: 10 MP (3584 x 2688) pixels
 - Mémoire interne: Mémoire Flash 22 MB (stockage)
 - Mémoire externe: Slot carte SD/MMC intégré
 - Objectif: Autofocus
 - Zoom numérique: 4X
 - Affichage LCD: 2.0" LCD couleur (115,200 pixels)
 - Sortie TV: Prise en charge des standards TV NTSC/PAL
 - Déclencheur: Mécanique
 - Flash: Auto/ Marche/ Arrêt; Anti-yeux rouges (IGBT)
 - Balance des blancs: Auto/ Ensoleillé/ Nuageux/ Tungstène/ Fluorescent
 - Interface: USB 2.0 (compatible 1.1)
 - Microphone et haut-parleur intégrés
 - Batterie: Batterie Li-ion 700mAh (Compatible avec la batterie NOKIA-6108)
 - Dimensions: 28.8 x 58.5 x 88.3 (mm)

Note : Spécifications sujettes à modifications sans préavis.

Annexe:D

➔ Configuration minimale requise

Système d'exploitation: Windows 98SE/ME/2000/XP

CPU: Pentium III ou supérieur

RAM Système: 128MB ou davantage

Carte graphique: 64MB, 24 bits True Color

Vitesse CD-ROM: 4x ou davantage

Logiciel: DirectX 9.0c ou supérieur et Codecs Windows Media Player

Autres: Connecteur USB