

Guide d'installation rapide

SERIES
SERIE 6+
6400
6500

Félicitations pour votre achat de ce téléviseur Samsung.
Lisez ce guide de configuration afin de pouvoir mettre rapidement votre téléviseur en service.

ARRÊTEZ

Veillez ne pas retourner cet appareil.
Si vous avez des problèmes en ce qui concerne le fonctionnement de ce téléviseur, composez le numéro suivant :
1-800-SAMSUNG (1-800-726-7864)
Pour obtenir de l'assistance en ligne, visitez :
www.samsung.com/support

1-800-SAMSUNG (1-800-726-7864)
Samsung Electronics America, Inc.
105 Challenger Road Ridgefield Park (New Jersey)
07660-0511
Samsung Electronics Canada Inc.
55 Standish Court Mississauga, Ontario L5R 4B2
Heures d'ouverture du centre d'appels : du lundi au dimanche, de 9 h à 12 h (h.NE).
Pour enregistrer ce produit, veuillez visiter : www.samsung.com/register.

Étape 1 : Installation du support

Suivez les étapes ci-dessous pour fixer le téléviseur à la base. (modèle de 50 pouces seulement)

REMARQUE

- Assurez-vous de bien distinguer le devant et l'arrière de la base et du guide de celle-ci à l'assemblage.
- Assurez-vous qu'au moins deux personnes soulevent et déplacent le téléviseur à écran plasma.
- Placez l'appareil à la verticale, puis serrez les vis. Si vous vissez les vis lorsque le téléviseur est en position horizontale, il pourrait pencher vers un côté.

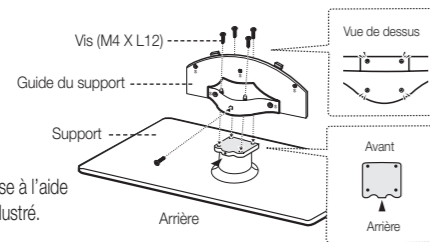

1 Fixez le guide de la base sur la base à l'aide des quatre vis (M4 X L12), tel qu'illustré.

2 Fixez le téléviseur sur la base en la maintenant à la verticale, tel qu'illustré.

3 Resserrez les deux vis (M4 X L12) à la position ①, puis resserrez les deux vis (M4 X L12) à la position ②.

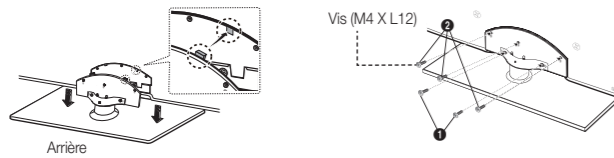

Étape 2: Installation des piles dans la télécommande

Suivez les étapes ci-après pour installer les piles dans la télécommande.

- Soulevez le couvercle à l'arrière de la télécommande, conformément à l'illustration de droite.
- Insérez deux piles AAA.
Veillez à faire correspondre les bornes + et - des piles conformément au diagramme qui se trouve à l'intérieur du compartiment.
- Remplacez le couvercle.

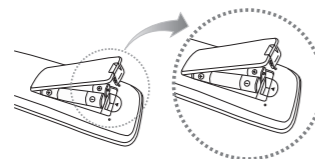

Étape 3: Raccordement du cordon d'alimentation, de l'antenne ou du câble

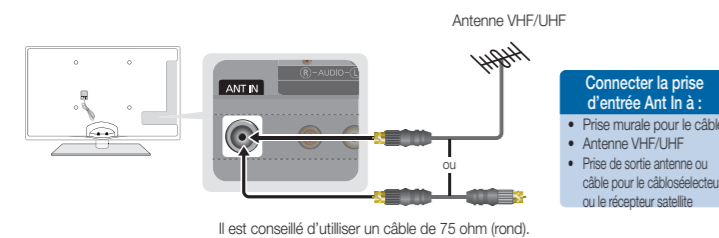

Connecter la prise d'entrée Ant In à :

- Prise murale pour le câble
- Antenne VHF/UHF
- Prise de sortie antenne ou câble pour le câble-sélecteur ou le récepteur satellite

Il est conseillé d'utiliser un câble de 75 ohm (rond).

Step 4: Raccordement de périphériques

Raccordement d'un appareil audiovisuel (DVD/lecteur Blu-ray, câblesélecteur ou récepteur, etc.)

Utilisez un des modes de connexion ci-dessous pour raccorder votre téléviseur à un appareil audiovisuel externe.

Nous recommandons d'utiliser la connexion HDMI pour obtenir la meilleure qualité d'image.

Pour le branchement aux prises AV IN, la couleur de la prise d'entrée AV IN [Y/VIDEO] (vert) ne correspond pas à la couleur du câble vidéo (jaune).

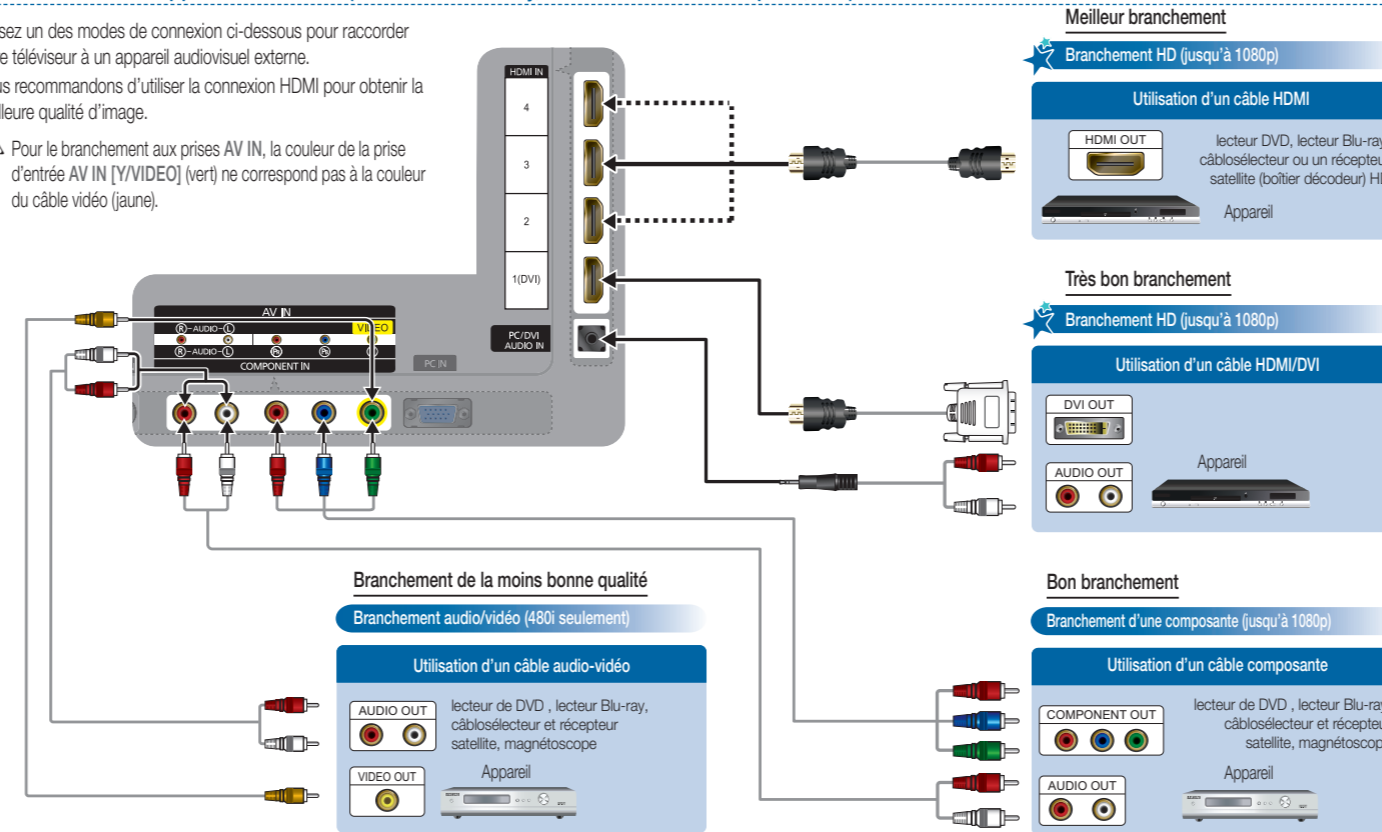

Step 5: Activer la fonction Prêt-à-l'emploi

Cette fonction vous permet de sélectionner la langue d'affichage, régler le mode horloge et lancer le processus de mémorisation des canaux du téléviseur.

Elle permet d'afficher également les instructions de connexion similaires à celles contenues dans ce guide.

Pour naviguer pendant que la fonction Prêt-à-l'emploi est activée, appuyez sur les touches vers le haut, vers le bas ou vers la droite de la télécommande. Pour sélectionner une option, appuyez sur la touche ENTER.

Pour changer d'écran, appuyez sur la touche MENU. Pour mettre le téléviseur sous tension, appuyez sur la touche POWER de la télécommande ou du téléviseur. Pour activer la fonction Prêt-à-l'emploi, suivez les étapes ci-après.

- À l'aide de la télécommande, sélectionnez la langue d'affichage à l'écran, et ensuite appuyez sur la touche ENTER.
- Sélectionnez **Util. à domicile**, et ensuite appuyez sur la touche ENTER. Si vous sélectionnez **Démo magasin**, le téléviseur réinitialise les réglages du son et de l'image toutes les 30 minutes.
- Sélectionnez **Source de l'antenne**. Si **Source de l'antenne** est **Air**, **Câble** ou **Auto**, vous devez sélectionner votre système de câblodistribution. Après avoir choisi la source, sélectionnez **Recherche**; puis appuyez sur la touche ENTER de la télécommande.
La plupart des systèmes de câblodistribution sont des systèmes standard (STD); si vous n'êtes pas sûr du système que vous avez, communiquez avec votre société de câblodistribution.
Si votre téléviseur est connecté à un câblesélecteur ou récepteur satellite, sautez les étapes 3 à 5. Une fois la fonction Prêt-à-l'emploi activée, réglez votre téléviseur sur le canal 3 ou 4, conformément aux instructions de votre câblesélecteur ou récepteur satellite.
- Le téléviseur mémorise les canaux disponibles. Cette procédure peut prendre jusqu'à 45 minutes.
- Une fois que les canaux sont mémorisés, choisissez le **Mode horloge**. Sélectionnez le mode **Auto** si vous avez un réseau public de câblodistribution dans votre région. Si ce n'est pas le cas, ou si vous avez un câblesélecteur ou récepteur satellite, sélectionnez le mode **Manuel**. Ensuite, appuyez sur la touche ENTER.
Si vous sélectionnez le mode **Manuel**, l'écran de réglage des paramètres de l'horloge s'affiche.

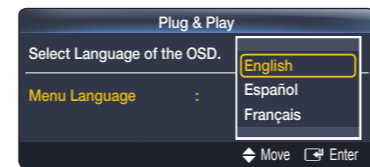

- Sélectionnez les paramètres de l'heure avancée : **Off** ou **On**, et ensuite, appuyez sur la touche ENTER.
Cette fonction n'est disponible que lorsque la fonction **Mode horloge** est réglé à **Auto**.
- Sélectionnez le fuseau horaire de votre région, et ensuite, appuyez sur la touche ENTER.
- Après configuration du fuseau horaire, s'affiche la méthode de connexion permettant d'obtenir la meilleure qualité d'image HD. Appuyez sur la touche fléchée droite de la télécommande pour voir successivement tous les écrans. Appuyez sur la touche bleue pour sauter cette section.
- Le message **En mode diffusion**, s'affiche. Appuyez ensuite sur la touche ENTER.

Modification du format de l'image

Votre téléviseur comprend plusieurs options de format d'écran, chacune étant conçue pour fonctionner au mieux avec des types d'entrées vidéo particulières. Votre câblesélecteur ou votre récepteur satellite peut également disposer de ses propres formats d'écran.

Pour changer de format d'écran, appuyez sur la touche P.SIZE de la télécommande. Lorsque vous appuyez sur cette touche pour la première fois, le téléviseur affiche le paramétrage actuel. Ensuite, chaque fois que vous appuyez de nouveau sur cette touche, vous changez la taille de l'image à l'écran.

Les options de format disponibles sont les suivantes :

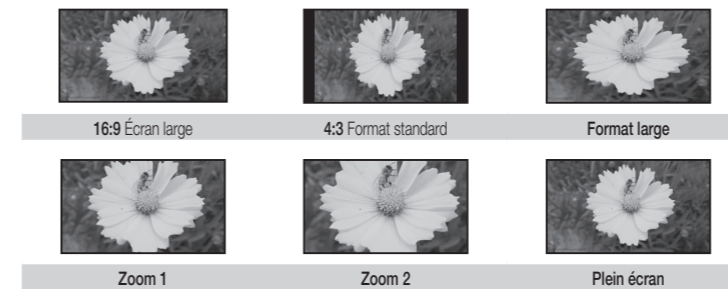

Plein écran: Affiche l'image entière non tronquée lors d'une entrée de signaux HDMI (720p / 1080i / 1080p) ou composante (1080i / 1080p).

Branchement d'un appareil audio (chaîne de cinéma maison, etc.)

Pour obtenir une meilleure qualité de son, branchez votre téléviseur à une chaîne de cinéma maison ou un autre dispositif audio.

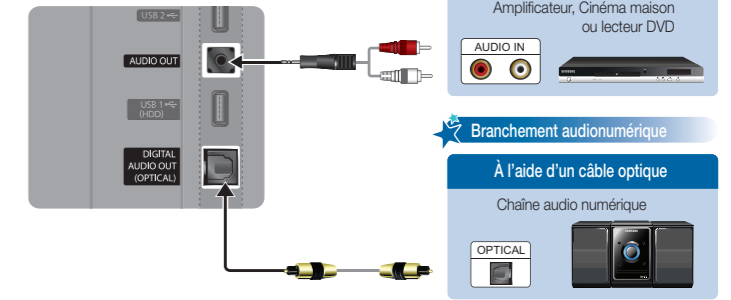

Connexion d'un PC

Pour utiliser votre téléviseur comme un écran, branchez-le à un ordinateur.

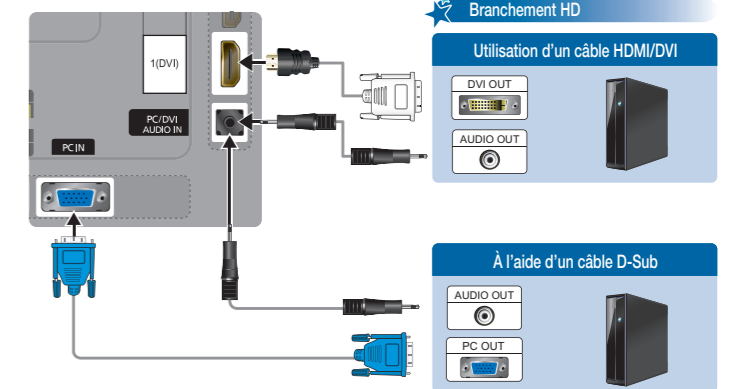

Changement du mode d'image

Votre téléviseur dispose de quatre modes **Image** pré-réglés en usine, chacun conçu pour vous procurer une excellente qualité d'image dans des conditions particulières.

Le tableau ci-dessous présente les différents modes **Image**.

Mode	Description
Dynamique	Augmente la brillance de l'image. Procure une image améliorée aux couleurs vives, dans une pièce très éclairée ou ensoleillée.
Standard	Procure une image brillante et détaillée dans une salle normalement éclairée.
Naturel	Procure une image agréable pour les yeux dans une pièce normalement éclairée.
Cinéma	Procure une image cinématographique de qualité studio dans une pièce sombre ou faiblement éclairée.

Pour changer le **Image Mode**, procédez comme suit :

- Mettez votre téléviseur sous tension, puis appuyez sur la touche TOOLS de la télécommande. Le menu **Outils** s'affiche.
- À l'aide des touches ▲ ou ▼ de la télécommande, sélectionnez le **Image Mode**.
- Dans le menu du **Image Mode**, utilisez la touche ◀ ou ▶ utilisez la touche **Image Mode** désiré.
- Appuyez sur la touche EXIT pour sortir du menu.

Réglage de l'horloge

Avant d'utiliser la minuterie de votre téléviseur, vous devez régler l'horloge. Pour régler l'horloge, procédez comme suit :

- Mettez votre téléviseur sous tension, appuyez sur la touche MENU de la télécommande, puis choisissez **Configuration** → **Heure**.
- Choisissez le **Mode horloge**, puis appuyez sur la touche ENTER.
- Choisissez le mode **Auto** ou **Manuel**.
 - Si vous choisissez le mode **Auto**, réglez l'heure actuelle automatiquement à l'aide de l'heure du signal numérique.
 - Si vous choisissez le mode **Manuel**, vous pouvez régler **Mois**, **Jour**, **Année**, **Heure**, **Minute** et **am/pm** directement en appuyant sur les touches vers le haut, vers le bas, vers la gauche et vers la droite de la télécommande.
- Appuyez sur la touche RETURN de la télécommande une fois terminé.

Step 6: Télécommande

Touches et fonctions de la télécommande

Cette télécommande a été spécialement conçue pour les personnes ayant une déficience visuelle. Elle comporte des points en braille sur les touches Power, Channel et Volume.

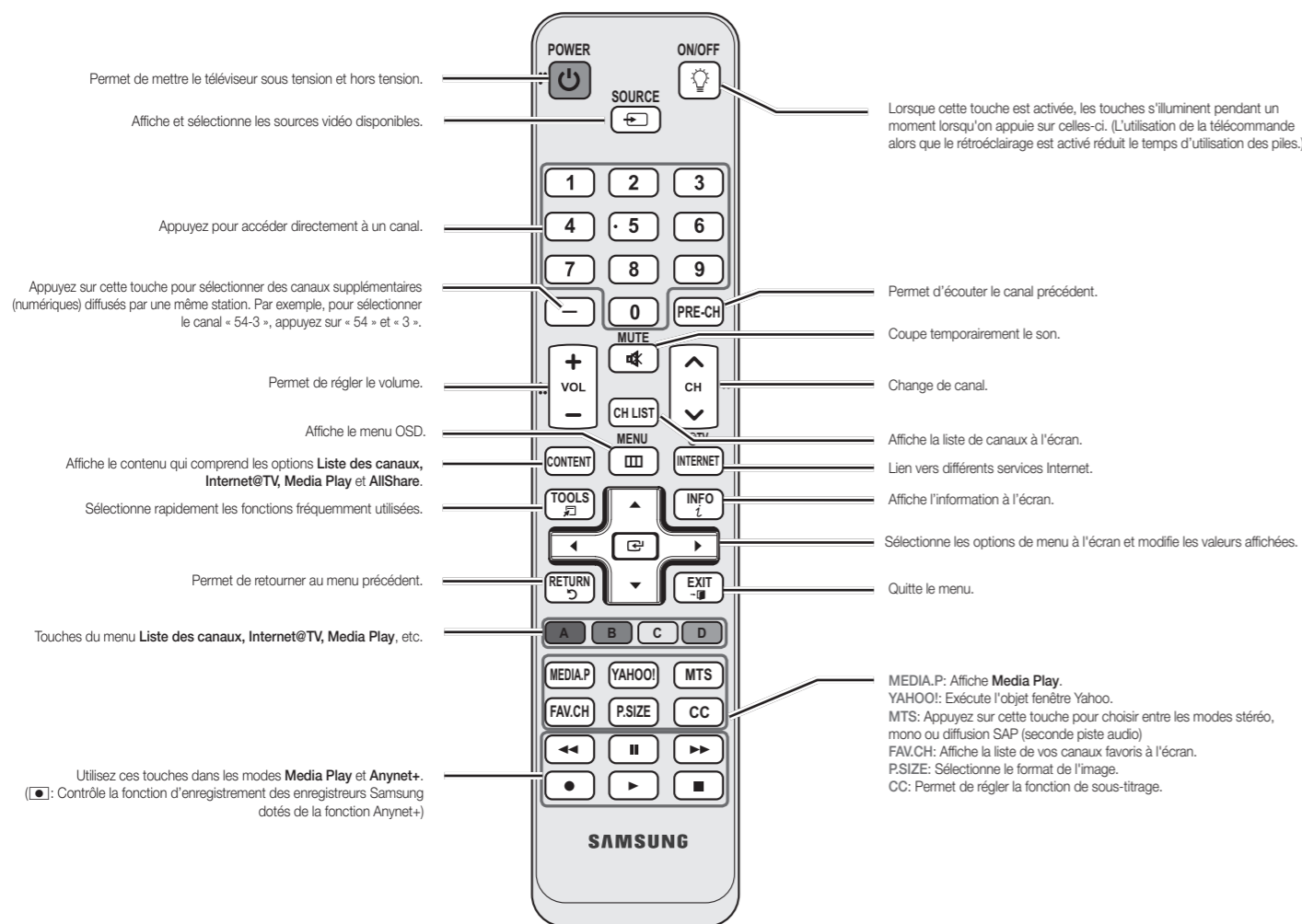

Changement de canaux et réglage du volume

La touche Volume de la télécommande vous permet de régler le volume.



La touche Channel de la télécommande vous permet de changer de canaux.

Si votre téléviseur est raccordé à un câblesélecteur ou un récepteur satellite, vous pouvez changer de canaux en utilisant la télécommande de ce dernier.

Vous pouvez également changer de canaux en appuyant sur la touche **CH** située sur le panneau avant du téléviseur et régler le volume à l'aide des touches **-VOL+**.

Sélection d'une source

Pour regarder un film sur votre lecteur Blu-ray ou votre émission favorite, vous devez sélectionner la source appropriée. La source est un appareil comme un lecteur Blu-ray/DVD, un câblesélecteur ou récepteur satellite, une entrée antenne ou câble. Les sources peuvent être branchées à votre téléviseur à l'aide des connexions HDMI, DVI, Composantes ou D-Sub, ou les entrées Antenne ou Câble.

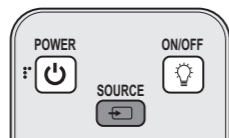

Pour voir le signal à partir d'une source branchée aux entrées HDMI, DVI, Composantes ou à la prise D-Sub, appuyez sur la touche SOURCE de la télécommande. Chaque fois que vous appuyez sur la touche SOURCE, vous changez de source.

Visualisation des menus affichés à l'écran

Pour voir les menus affichés à l'écran, procédez de la manière suivante :

- Une fois l'appareil allumé, puis appuyez sur la touche MENU de la télécommande. Le menu principal s'affiche. La partie gauche du menu comprend les options suivantes : **Imagee, Son, Chaîne, Configuration, Entrée, Application et Support technique.**
- Appuyez sur la touche **▲** ou **▼** de la télécommande pour sélectionner une option de menu, et ensuite appuyez sur la touche ENTER **↵**.
- Après avoir fait cela à l'aide du menu, appuyez sur la touche EXIT de la télécommande pour quitter.

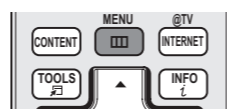

Step 7: La fonction Internet@TV et les caractéristiques Media Play

La fonction Internet@TV (IPTV) dont est doté votre téléviseur vous permet d'accéder à vos contenus numériques en ligne favoris par un portail en expansion constante. Les objets fenêtre personnalisables vous donnent accès à Blockbuster, Facebook, YouTube, Flickr, Netflix* et bien plus - tous disponibles sur votre téléviseur HD. Les caractéristiques Media Play vous permettent de connecter votre PC par l'intermédiaire de votre chaîne de cinéma maison et de lire en continu sur votre téléviseur des fichiers audio et vidéo enregistrés sur votre ordinateur à l'aide de la télécommande. Pour utiliser les options IPTV ou Samsung PC Share Manager, vous devez connecter votre téléviseur au réseau. Vous pouvez connecter votre téléviseur au réseau de deux manières, par câble, à l'aide d'un câble CAT 5, ou par connexion sans fil à l'aide d'un adaptateur LAN sans fil Samsung. Les instructions relatives aux deux méthodes de connexion sont présentées ci-après.

Connexion au réseau - avec fil

Il existe deux manières de connecter votre téléviseur par le câble, selon la configuration de votre réseau. Ces deux méthodes sont illustrées ci-dessous.

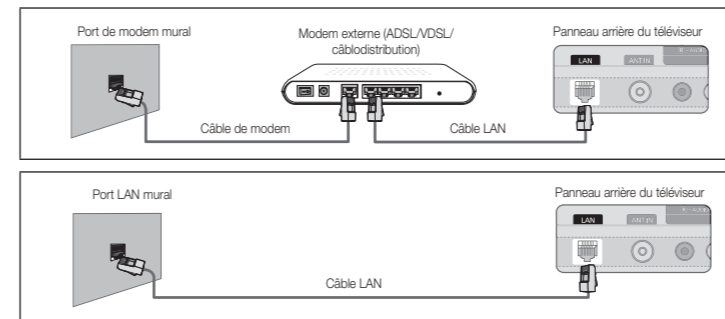

Configuration de la connexion au réseau - avec fil

La plupart des réseaux domestiques utilisent un protocole DHCP (Dynamic Host Configuration Protocol) pour configurer les connexions au réseau. Les réseaux domestiques qui prennent en charge le protocole DHCP fournissent l'adresse IP, le masque de sous-réseau, la passerelle et les valeurs DNS dont votre téléviseur a besoin pour accéder à Internet, de sorte que vous n'avez pas à les entrer manuellement.

Pour configurer la connexion à réseau utilisant un protocole DHCP, procédez de la manière suivante :

- Connectez votre téléviseur au réseau conformément à une des méthodes présentées dans les illustrations ci-dessus.
- Mettez votre téléviseur sous tension, appuyez sur la touche MENU de la télécommande, puis choisissez **Configuration → Réseau**.
- Réglez le **Type de réseau** à **Câble** s'il n'est pas déjà réglé à **Câble**.
- Sélectionnez **Réglage du réseau**. L'écran **Configuration du réseau câblé** s'affiche.
- Dans le menu **Configuration du réseau câblé**, réglez **Réglage pr. Internet** et **Configur. DNS à Réglage autom.**. Les paramètres Internet requis sont automatiquement acquis et entrés par la fonction **Réglage autom.**.
- Sélectionnez l'option **Test du réseau** pour vérifier la connectivité à Internet.

Certains réseaux sont des réseaux à adresse IP statique. Si votre réseau est un réseau à adresse IP statique, vous ne pouvez pas utiliser le protocole DHCP pour configurer la connexion au réseau. Vous devez alors entrer manuellement les options **Adresse IP, Masque de sous-réseau, Passerelle** et le **serveur DNS**. Consultez le guide d'utilisation pour avoir les instructions relatives à la configuration d'un réseau à adresse IP statique.

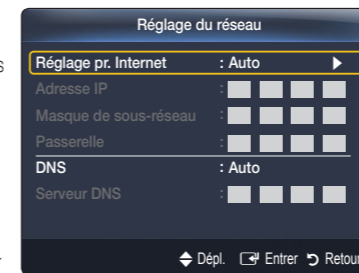

Démarrage de la fonction Internet@TV

Pour voir les menus affichés à l'écran, procédez de la manière suivante :

- Mettez votre téléviseur sous tension, appuyez sur la touche MENU de la télécommande, puis choisissez **Application → Affichage contenu**.
- Appuyez sur la touche **◀** ou **▶** pour sélectionner **Internet@TV**, et ensuite sur la touche ENTER **↵**. Les fenêtres **CONDITIONS D'UTILISATION et POLITIQUE DE CONFIDENTIALITÉ** s'affichent; choisissez **Oui**.
- Pour configurer la fonction Internet@TV, suivez les instructions affichées à l'écran. Consultez le guide de l'utilisateur pour avoir une description détaillée.

Pour obtenir les meilleurs résultats avec la fonction Internet@TV, l'entreprise de transmission à large bande vous desservant doit fournir des vitesses de téléchargement de 3,5 Mo/sec ou plus.

Connexion au réseau - sans fil

Vous pouvez connecter votre téléviseur à votre réseau LAN par l'intermédiaire d'un routeur sans fil ou d'un modem standard. Pour établir une connexion sans fil, vous devez brancher un "adaptateur LAN sans fil de Samsung" (WIS09ABGN, WIS09ABGN2, WIS10ABGN - vendu séparément) au port USB 1 (HDD) ou USB 2 situé à l'arrière de votre téléviseur. Voir l'illustration ci-dessous.

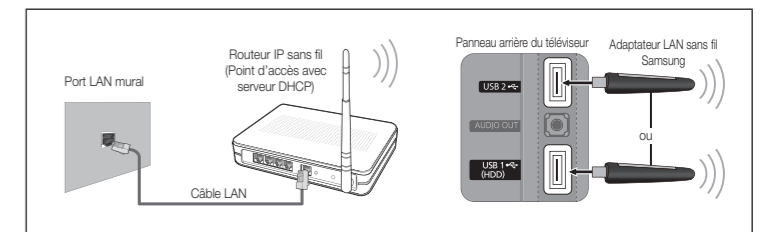

L'adaptateur LAN sans fil Samsung est vendu séparément chez un de nos détaillants sélectionnés, dans les boutiques en ligne ou sur le site Samsungparts.com. L'adaptateur LAN sans fil Samsung prend en charge les protocoles de communication IEEE 802.11A/B/G et N. Samsung recommande l'utilisation du protocole IEEE 802.11n. Lorsque vous faites jouer une vidéo à partir de la connexion IEEE 802.11B/G, il pourrait y avoir de l'interférence pendant la lecture.

La plupart des systèmes de réseau sans fil ont un système de sécurité intégré qui exige des dispositifs accédant au réseau par un point d'accès (AP) (en règle générale routeur IP sans fil) de transmettre un code de sécurité crypté appelé clé d'accès.

Les téléviseurs Samsung ne prennent pas en charge une connexion conforme aux spécifications d'homologation de connexion sans fil si le mode Pure High-throughput (Greenfield) 802.11n est sélectionné et que le type de chiffrement de votre point d'accès est réglé à WEP, TKIP ou TKIP-AES (WPS2Mixed).

Configuration de la connexion au réseau - sans fil

Les instructions ci-dessous se rapportent aux réseaux qui utilisent le protocole DHCP (Dynamic Host Configuration Protocol) pour configurer automatiquement les connexions au réseau.

Pour configurer la connexion à réseau utilisant un protocole DHCP, procédez de la manière suivante :

- Connectez votre téléviseur au réseau conformément aux illustrations ci-dessus.
- Mettez votre téléviseur sous tension, appuyez sur la touche MENU de la télécommande, puis choisissez **Configuration → Réseau**.
- Réglez le **Type de réseau** à **Sans fil** s'il n'est pas déjà réglé à **Sans fil**.
- Sélectionnez **Réglage du réseau**. L'écran **Configuration du réseau sans fil** s'affiche.
- Dans le menu **Configuration du réseau sans fil**, choisissez un point d'accès (AP) et le réseau ad hoc. Si vous avez sélectionné un réseau avec un code de sécurité, l'écran **Code de sécurité** s'affiche.
- Entrez le code de sécurité à l'aide des touches numériques de la télécommande, et ensuite appuyez sur la touche bleue.
Si votre réseau utilise un mode de cryptage WEP, les touches 0-9 et A-F sont disponibles à l'écran
Code de sécurité. Utilisez la touche de direction de la télécommande pour aller sur les caractères et le code d'accès afin de les sélectionner.
- Dans le menu **Configuration du réseau sans fil**, réglez **Réglage pr. Internet** et **Configur. DNS à Réglage autom.**. Les paramètres Internet requis sont automatiquement acquis et entrés par la fonction **Réglage autom.**.
- Sélectionnez l'option **Test du réseau** pour vérifier la connectivité à Internet.

Pour plus de détails, consultez le guide de l'utilisateur.

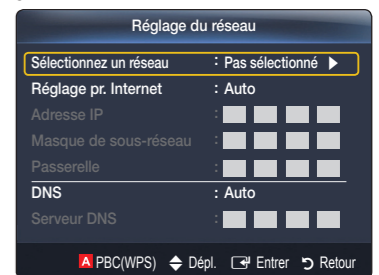

Connecting a USB Device for Media Play

Vous pouvez lire des fichiers contenant des photos ou de la musique ou des fichiers vidéo enregistrés dans un dispositif USB en le branchant au téléviseur et en activant la fonction **Media Play**. Reportez-vous au guide de l'utilisateur pour avoir les instructions de fonctionnement du mode Media Play.

