

Haier

Portable Electronic Icemaker

Machine à glaçons électronique portable

Máquina de Hielo Eléctrica Portátil

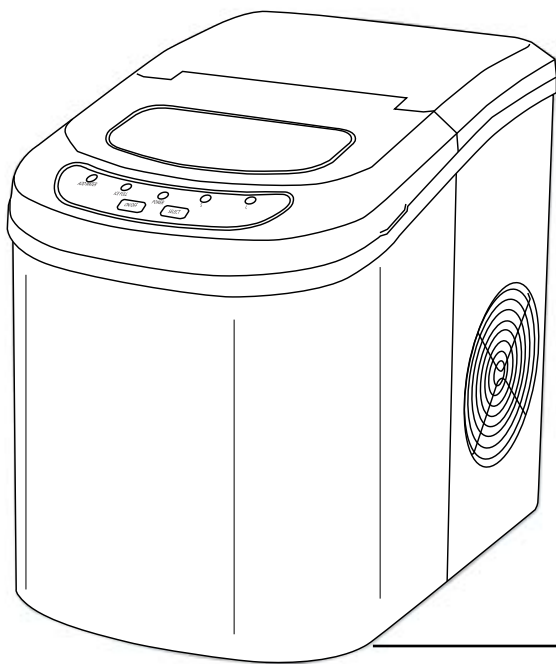

User Manual
Guide de l'Utilisateur
Manual del Usuario Modelo
HPIM25SS/S

SMARTER LIFE

BETTER PLANET

IMPORTANT SAFEGUARDS



When using electrical appliances, basic safety precautions should always be followed, including the following:

1. **Read all instructions carefully.**
2. **DANGER!** To protect against risk of electric shock, do not immerse cord, plug or any parts of the unit in water or other liquids.
3. Close supervision is necessary when using this appliance near children. This appliance is not suitable for use by children.
4. Never leave an appliance unattended while in use.
5. Do not place an appliance on or near a hot gas or electric burner, or in a heated oven. Do not place on top of any other appliance.
6. Do not let the power cord of an appliance hang over the edge of a table or countertop or touch any hot surface.
7. Do not operate any electrical appliance with a damaged cord or plug or after the appliance malfunctions or has been dropped or damaged in any manner. If damage is suspected, contact the nearest authorized service center for examination, repair or electrical or mechanical adjustment.
8. Unplug from power outlet when not in use, before putting on or taking off attachments, and before cleaning.
9. The use of accessory attachments that are not recommended by the appliance manufacturer may cause fire, electric shock or injury.
10. Avoid contact with moving parts when the unit is in operation.
11. Never touch the cooling elements when the unit is in operation.
12. Do not use outdoors.
13. Do not use appliance for other than its intended use.

SAVE THESE INSTRUCTIONS HOUSEHOLD USE ONLY

UNPACKING YOUR ICE MAKER



1. Inspect and remove all packing materials. This includes the foam and any adhesive tape both inside and outside of the unit.
2. Inspect and remove any remains of packing, tape, or printed materials before powering on your Haier appliance.



WARNING

Please read this manual carefully before using.
Retain it for your future reference.

PRODUCT REGISTRATION

Keep for your records to obtain Warranty Service

Thank you for using our Haier product. This easy-to-use manual will guide you in getting the best use out of your appliance.

Remember to record the model and serial number. They are on a label in back of the appliance.

Model number

Icemaker serial number

Date of purchase

Staple your receipt to your manual.

You will need it to obtain warranty service.

Please register online at www.prodregister.com/Haier.

SAFETY INSTRUCTIONS

Electrical Requirements

Wiring and Grounding Instructions

This appliance must be plugged into at least a 15 AMP 110-115 VOLT 60 Hz GROUNDED OUTLET. This appliance must be grounded. It is equipped with a 3-wire cord having a grounding plug. The plug must be plugged into an outlet that is properly installed and grounded.

WARNING! Improper use of grounded wire can result in the risk of electric shock. Consult a physician if necessary. Do not attempt to defeat this safety feature by modifying the plug.

Avoid the use of an extension cord because it may overheat and cause a risk of fire. However, if it is necessary to use an extension cord:

- A. Use only 3-wire extension cords with 3-blade grounding plug.
- B. The marked rating of an extension cord must be equal to or greater than the rating of this appliance.
- C. It should be positioned such that it does not drape over the counter or tabletop where it can be pulled on by children intentionally.

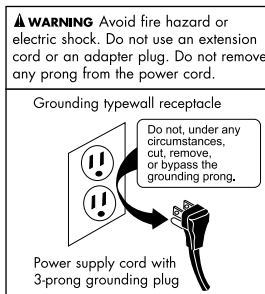

Attempting any maintenance or cleaning:

To minimize the possibility of electric shock, unplug this appliance from the power supply or disconnect at the household distribution panel by removing the fuse or switching off the circuit breaker before attempting any maintenance or cleaning.

NOTE: Pressing the Power ON/OFF button to an off position does NOT disconnect the appliance from the power supply.

TABLE OF CONTENTS

Important Safeguards	1-2
Safety Instructions	3
Parts and Accessories	5-6
Operating Instructions	7
Pre-Operating Instructions	7
Operating Instructions	8
Operating Process	9
Cleaning and Maintenance	10
Troubleshooting Guide	11
Limited Warranty	12

Specifications	Model # HPIM25SS/S
Electrical Shock Protection	Class 1
Power	115V/60Hz 2.7 A
Ice Making Current	1.5 A
Ice Harvest Current	2.0A
Refrigerant	R134a/2.3 Oz.
Design Pressure	
High Side	290 Psig
Low Side	88 Psig
Dimensions	9.5" x 14.1" x 12.9"
Weight	20.5 lbs.
Enclosure	ABS plastic

PARTS, FUNCTIONS AND FEATURES

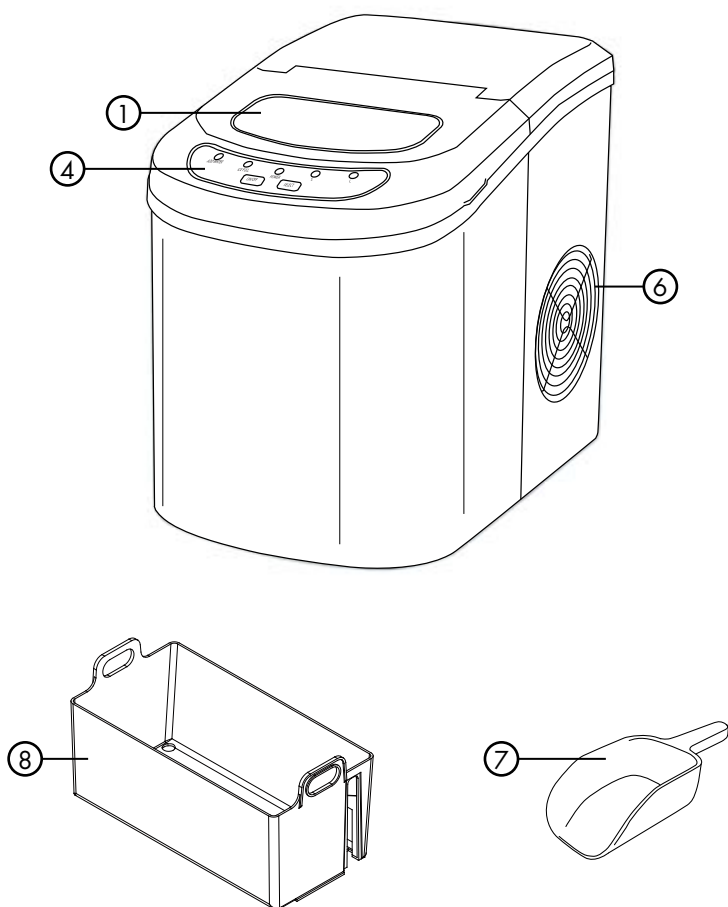

1. Cover with transparent window
2. Ice maker and pusher
3. Water reservoir (Not shown)
4. Control panel
5. Water drain cap: For draining water from ice water (Front Button of Unit)
6. Compressor cooling fan (Do not block air flow)
7. Ice shovel
8. Ice basket

Control Panel: Easy to use, button function with LED indicators

- A. Power ON LED indicator light
- B. Power ON/OFF button
- C. Ice cube SELECT SIZE button
- D. Selected ice size LED light indicator displaying: SMALL, and LARGE ice cubes to make
- E. "ADD WATER" (Alerts that there is no water in the water reservoir), must add water
- F. "ICE FULL" LED indicator

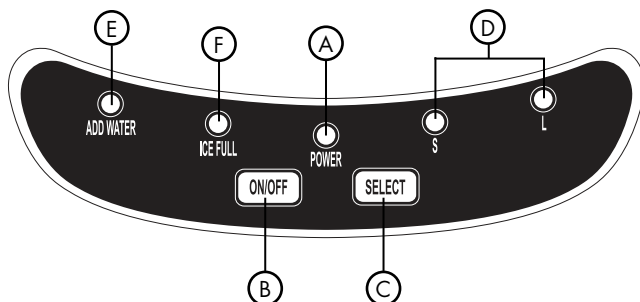

OPERATING INSTRUCTIONS

This portable icemaker uses a fully automatic control system, with an advanced microcomputer for easy and convenient ice making. Making ice is simple and fast. Just add water, plug into an outlet, and press the ON button. You can select one of the two ice cube sizes with the touch of a button. When first turning on the unit or during icemaking cycles, the compressor will stay idle for 3 minutes, while energizing.

There are warning indicators that alert you to fill water when the reservoir is empty and to remove ice when the storage basket is full. The icemaker also has built-in safeguards that can limit accidental damage, automatically shutting down the system when necessary.

Pre-Operating Instructions

Please read carefully.

1.  The incline angle of the icemaker cabinet should not exceed 45° during transportation or use. Do not turn the icemaker upside down.

Doing so could cause the compressor or refrigerating system to operate incorrectly. When the icemaker is moved or transported, please allow time for the fluids in the compressor to settle. Before using the icemaker for the first time, please wait 2 hours after the unit has been leveled and positioned in its proper place.

2. Please ensure the icemaker is level and on a stable table or platform to avoid malfunction.
3. The machine must be placed on a dry and level surface with sufficient ventilation, far from heat sources such as ovens, heaters and corrosive gases. Leave an 8-inch clearance on all sides of the icemaker for proper ventilation.
4. Do not fill the water reservoir with hot water. This may damage the icemaker. It is best to fill the water reservoir with water of room temperature or lower.

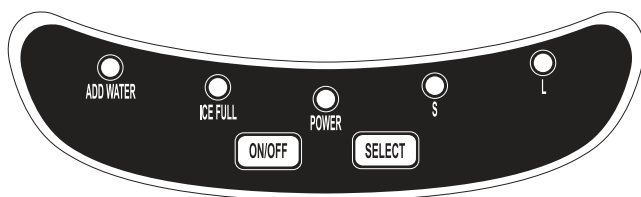

Operating Instructions

1. Open the top cover, take out the ice storage basket and fill the water reservoir with drinkable (tap, purified or bottled) 2.3 quarts water to the level mark and replace the ice storage basket.

Lift ice basket to add water

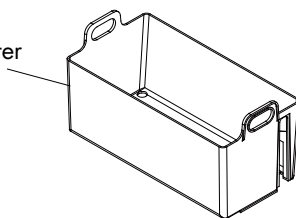

Make sure that the water level does not reach above the level mark or the bottom of the ice storage basket. Close the top cover.

Note: During the operation process, if the level of water in the water reservoir becomes too low, the machine will automatically stop operating and the "Add Water" indicator will display on the LED.

2. Plug the unit into a grounded outlet. Push the ON / OFF button on the control panel to turn on the machine.
3. Select the desired size of ice cube by pressing the S or L ice selector button.

S = Small ice cubes (Approx. 7 minutes)

L = Large ice cubes (Approx. 12 minutes)

The icemaker will start making ice soon after. The next cycle of 9 ice cubes is complete (based on water temperature, ambient room temperature and selected ice cube size).

Note: To stop the operation, press the ON/OFF button.

Operating Process

1. Water is pumped from the water storage tank to the water box, which may take up to 1 minute.
2. The icemaking cycle begins when the evaporator rods are dipped into the water box. You will hear the compressor working.
3. It will take approximately 5-13 minutes for each icemaking cycle, depending on the size selected. The larger the size, the more time is needed to make the ice. After the cycle is finished, the water box will tilt forward and the remaining water will flow back into the water storage tank. The evaporator rods will then release the ice cubes.

Note: If the room ambient temperature is below 60° F, then small ice cube sizes are suggested to prevent ice cubes from fusing together.

4. Approximately 60 seconds later, the water box will tilt backwards and the ice pusher will push the ice into the ice storage basket. After the water box flips back to its original position, the next icemaking cycle will begin.
5. When the maximum capacity of ice cubes is collected and the ice reaches the temperature sensor, the icemaker will automatically stop operating. The "ICE FULL" LED indicator will light up.

If more ice is needed, remove the ice from the ice storage basket; then replace the basket into the machine, making sure that the basket is placed back to its original position. Note: When replacing the basket, ensure that the temperature sensor is above the basket so that the machine operates properly.

6. To continue making ice, check that there is water in the water storage tank. If there is no water in the water storage tank, then no water will be pumped into the water box, and the operation will stop. The "Add Water" LED display will light up. Press the "OFF" button. Fill the water storage tank with water, and then press the "ON" button for the icemaker to begin operating again. Allow the refrigerant inside the compressor at least 3 minutes to settle before restarting.
7.  If the compressor stops for any reason such as water shortage, too much ice, power off, etc., do not restart the machine right away. Wait at least 3 minutes before restarting the machine.

CLEANING AND MAINTENANCE

Before using your icemaker, it is strongly recommended that you clean the icemaker thoroughly. Be sure to clean the icemaker regularly.

1. When cleaning, please make sure the power has been turned off and the plug is disconnected from the outlet. When plugging or unplugging the unit from the outlet, pull directly on the plug. Never pull on the power cord.
2. Remove the ice storage basket.
3. Drain remaining water from unit. Remove the cap, then the rubber plug from the spout. When assembling back together, the rubber plug must be inserted first into the spout, and then capped. Otherwise, the icemaker will leak. 
4. Use a mild detergent diluted in warm water and wipe with a soft towel or sponge.



Solvents, detergents and abrasives must never be used for cleaning.

5. Wipe the inner parts, such as the ice storage basket, water reservoir, water box, ice pusher, and evaporator rods.
6. The outside of the icemaker should be cleaned regularly with a mild detergent solution, warm water, and a soft cloth.
7. Dry the interior and exterior with a soft cloth.
8. To begin making ice once the unit has been cleaned, pour clean water into the water reservoir and fill up to the level line follow operating instructions.



Never tilt or place the icemaker on its side, otherwise you must wait 10 hours for compressor coolant to settle.

9. To ensure the cleanliness of the ice cubes, the water in the water storage tank should be replaced every 24 hours.
10. When the machine is not in use or will not be used for an extended period of time, unscrew the drain cap, then remove the rubber plug behind the unit to empty the remaining water in the water reservoir completely. (Follow the instructions in number 4 above.)

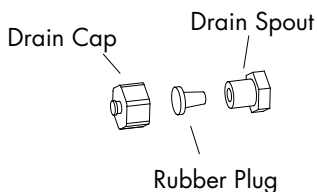

TROUBLESHOOTING GUIDE

Problem	Possible Causes	Solution
"ADD WATER" indicator light turns on.	Low water level or lack of water.	Add water and the icemaker will operate automatically.
There is no indication on the control panel.	Disconnection of plug.	Check that the plug is plugged into the electrical outlet.
"Ice Full" and "Add Water" indicators light up simultaneously.	Electrical Power Surge or There may be air in the lines or the lines are blocked. The water tank cannot detect water level.	Turn off the icemaker, pull out the electric plug, fill it with water if needed, replace the plug and then restart the unit. or Inspect relative parts; remove the drain cap on the back of the unit and drain out a small amount of water. Replace the drain cap and attempt to use the unit again. or Check if ice is blocking the ice pusher. Turn off the unit; let the ice melt and restart. Otherwise, call Haier America Customer Service.
The "Ice Full" indicator light is on.	The ice basket is full.	Remove ice from the ice storage basket to make more.
The unit does not operate.	Power is not being supplied to the unit. The ambient temperature or the water temperature is too high.	Plug the unit into a standard 110/120 Volt, 60 Hertz power source. Please run the icemaker in temperatures below 90°F and/or pour colder water into the water reservoir.
Ice blockage. No ice is being made.	Making ice takes too much time.	Turn off the machine. Start the machine after the ice block melts. Or change the size selector to small ice cubes.
The icemaking cycle seems normal but no ice is produced.	There is refrigerant leakage. A pipe in the cooling system is blocked.	Consult a qualified technician or call Haier America Customer Service.

Note: There is protective circuitry inside this icemaker to protect the circuitry from overheating and the icemaker will automatically shut down to prevent damage if activated. Please disconnect power cord and restart after 30 minutes of cooling down time.

For Haier America Customer Service, please call: 1-877-337-3639

LIMITED WARRANTY

What is covered and for how long?

This warranty covers all defects in workmanship or materials for a period of:
12 months for labor
12 months for parts (Functional Parts Only)

The warranty commences on the date of item purchase. Customer shall provide Haier with proof of the date of purchase and the original receipt along with: brand, model and serial number for verification prior to any warranty service being provided.

Carry-In Service is available for selected products at the discretion of Haier America.

EXCEPTIONS:

Commercial or Rental Use warranty
90 days for labor 90 days for parts
No other warranty applies.

What is covered.

1. The mechanical and electrical parts of the appliance which serve the functional purpose of this appliance are covered for a period of 12 months or as stated above. This includes all parts except finish, trim and glass.
2. The limited warranty does not cover any credit or refund for any loss or injury caused by the product or defects to the product including but not limited to incidental or consequential damages.

What will be done?

1. Any mechanical or electrical part that proves to be defective in normal usage during the specified warranty period will be repaired or replaced at Haier's discretion.

ALL WARRANTY SERVICE MUST BE PROVIDED BY ONLY OUR FACTORY SERVICE CENTERS, OR BY AN AUTHORIZED HAIER CUSTOMER TECHNICIAN.

If it is determined that repair is not appropriate or replacement parts are unavailable for repair, Haier will exchange the product with a refurbished or new product the same or similar to the original at its discretion.

2. There will be no charge to the purchaser for functional replacement parts and labor on any covered items during the initial 12- month period or as stated above.

3. THIS WARRANTY COVERS APPLIANCES WITHIN THE CONTINENTAL UNITED STATES, PUERTO RICO AND CANADA. IT DOES NOT COVER THE FOLLOWING:

Damages from improper installation.
Damages incurred during shipping.
Defects other than manufacturing. Damage from misuse, abuse, accident, alteration, lack of proper care and maintenance or incorrect current or voltage or acts of God. Damage from other than household use. Damage from service by other than an authorized dealer or service center.
Decorative trims, glass or replaceable light bulbs. Transportation and shipping costs. Labor (after the initial 12 months). Credit or Refund for products over 30 days past date of purchase. Food loss for food spoiled as a direct result of mechanical failure of the product or of any delay in providing service, repair, replacement. This limited warranty doesn't apply to refurbished product or unit purchased as/like new or second-hand. THIS LIMITED WARRANTY IS GIVEN IN LIEU OF ALL OTHER WARRANTIES, EXPRESSED OR INCLUDING THE WARRANTIES OF MERCHANTABILITY AND FITNESS FOR A PARTICULAR PURPOSE. The remedy provided in this warranty is exclusive and is granted in lieu of all other remedies. This warranty does not cover incidental or consequential damages, so the above limitations may not apply to you. Some states do not allow limitations on how long an implied warranty lasts, so the above limitations may not apply to you. This warranty gives you specific legal rights, and you may have other rights, which vary from state to state.

Haier America
New York, NY 10018

If you need service, please first see the "Troubleshooting" section of the User Manual. After checking "Troubleshooting," additional help is available by calling Haier America Customer Service Hot Line 24 hours a day, 7 days a week. Please call 1-877-337-3639.

CONSIGNES DE SÉCURITÉ IMPORTANTES



Lors de l'utilisation d'appareils électriques certaines précautions d'utilisation doivent être respectées, dont les suivantes:

1. **Lisez toutes les instructions attentivement.**
2. **DANGER!** Afin de se protéger contre les éventuels risques de décharge électrique n'immergez pas le cordon d'alimentation, la fiche électrique ou toute autre pièce de l'unité dans l'eau ou tout autre liquide.
3. Cet appareil, comme tout appareil électrique, ne devrait pas être utilisé par des enfants. Faites tout particulièrement attention lorsque vous utilisez l'appareil près d'enfants.
4. Ne laissez pas l'appareil sans surveillance lorsqu'il est en marche.
5. Ne placez pas l'appareil sur ou près d'une plaque chaude, électrique ou à gaz ou un four allumé. Ne le posez pas sur un autre appareil électroménager.
6. Ne laissez pas le cordon pendre à travers la table, le plan de travail ou toucher des surfaces chaudes: cuisinière, réchaud, etc.
7. N'utilisez surtout pas un appareil dont le cordon d'alimentation ou la fiche électrique est endommagé ou un appareil qui est défectueux ou fonctionne mal. Retournez-le au service après-vente pour inspection, réglage ou réparation par des professionnels.
8. Débranchez l'appareil avant de le désassembler, le ranger et le nettoyer et lorsqu'il n'est pas utilisé.
9. L'utilisation d'accessoires non prévus pour être utilisés avec cet appareil peut causer un incendie, décharge électrique des blessures.
10. Lorsque l'appareil est marche évitez contact avec les pièces mobiles.
11. Ne touchez jamais les éléments de refroidissement lorsque l'appareil est en marche.
12. Ne pas utiliser à l'extérieur.
13. N'utilisez pas cet appareil pour d'autres fonctions que celles prévues.

CONSERVEZ CES INSTRUCTIONS À USAGE DOMESTIQUE UNIQUEMENT

DÉBALLAGE DE VOTRE MACHINE À GLACE



1. Inspectez et enlevez tous les matériaux d'emballage, incluant la mousse et le ruban adhésif à l'extérieur et à l'intérieur de l'appareil.
2. Inspectez et enlevez tous restes d'emballage, de ruban adhésif, de feuillet d'information avant de mettre en marche votre appareil Haier.



AVERTISSEMENT

Veuillez lire ce manuel d'instructions attentivement avant l'utilisation.
Conservez-le pour référence future.

ENREGISTREMENT DU PRODUIT

Gardez dans vos dossiers pour obtenir un service de garantie.

Merci d'avoir choisi et d'utiliser un produit Haier. Ce guide facile d'utilisation vous guidera et vous aidera à obtenir les meilleurs résultats possibles avec votre machine à glaçons.

N'oubliez pas de noter les numéros de modèle et de série de votre appareil. Ils se trouvent sur une étiquette à l'arrière de la machine à glaçons.

Numéro du modèle

Icemaker serial number

Date d'achat

Agrafez votre reçu de paiement à ce guide.

Vous en aurez besoin pour obtenir votre garantie.

Veuillez enregistrer votre produit en ligne à www.prodregister.com/haier dans les 10 jours de l'achat.

INSTRUCTIONS DE SÉCURITÉ

Exigences Électriques

Instructions de filage et de mise à terre



Cet appareil doit être branché à une PRISE MISE À TERRE d'au moins 15 AMP 115 VOLT 60 Hz. Cet appareil doit être mis à terre. Il est muni d'un câble d'alimentation à 3 fils avec une fiche mise à terre. La fiche doit être branchée à une prise installée et mise à terre correctement.

⚠ Avertissement! Si la fiche n'entre pas dans la prise murale essayez dans l'autre sens. Si cela ne marche toujours pas ne tentez rien, contactez un électricien qualifié. N'essayez pas de régler le problème vous-même.

Évitez d'utiliser une rallonge car elle risque de surchauffer et d'entraîner un risque d'incendie. Cependant, si vous devez utiliser une rallonge:

- Utilisez uniquement une rallonge à trois lames, avec trois trous.
- Le voltage de la rallonge doit être au moins égal à celui de l'appareil.
- La rallonge ne doit pas pendre à travers la table ou le plan de travail où les enfants peuvent tirer ou trébucher dessus.

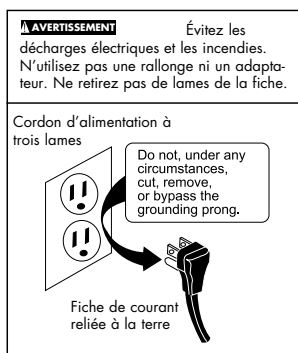

Entretien et nettoyage:

Pour minimiser les risques de choc électriques, débranchez cet appareil de la prise murale ou déconnectez le courant domestique en enlevant le fusible ou en éteignant le disjoncteur avant toute tentative d'entretien ou de nettoyage.

N.B.: Le fait d'éteindre l'appareil en appuyant sur le bouton de mise en marche (ON/OFF) NE DÉCONNECTE PAS l'appareil du courant.

TABLE DES MATIERES

Mesures de protection importantes	1-2
Consignes de sécurité	3
Pièces et accessoires	5-6
Instructions d'utilisation	7
Instructions préalables à l'utilisation	7
Instructions d'utilisation	8
Mode d'opération	9
Nettoyage et entretien	10
Guide de dépannage	11
Garantie limitée	12

Spécifications	Modèle # HPIM25SS/S
Protection contre les chocs électriques	Classe 1
Alimentation	115 V/60 Hz 2,7 A
Courant pour la fabrication des glaçons	1.5 A
Courant pour la récolte des glaçons	2.0A
Produit réfrigérant	R134a/2,3 oz
Pression nominale	
Haute pression	290 psig
Basse pression	88 psig
Dimensions	9.5 po x 14.1 po x 12.9 po
Poids	20.5 lb
Composition du boîtier	Plastique ABS

PIÈCES, FONCTIONS ET CARACTÉRISTIQUES

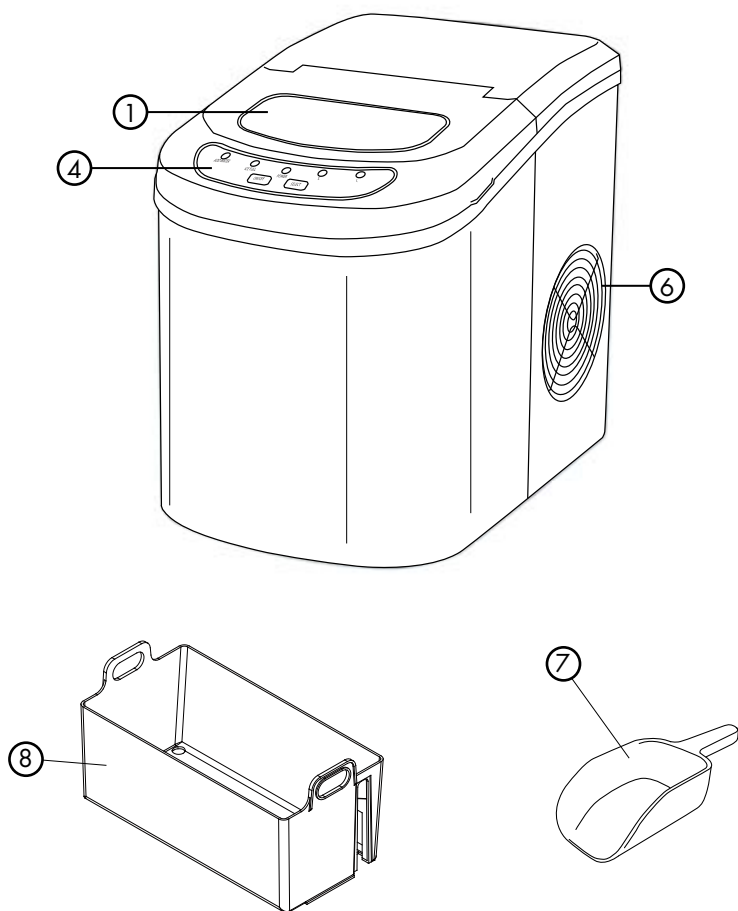

1. Couvercle avec fenêtre transparente
2. Machine à glaçons et poussoir
3. Réservoir d'eau (absent de l'image)
4. Panneau de commande
5. Bouchon de vidange d'eau : Pour vidanger l'eau de glace
6. Ventilateur du compresseur (ne bloquez pas la circulation d'air)
7. Spatule à glace
8. Bac à glace

Tableau de commande : Facile à utiliser, avec touches et voyants DEL

- A. Voyant DEL de mise en marche
- B. Touche de mise en marche/arrêt
- C. Touche de SÉLECTION DE LA TAILLE des glaçons
- D. Le voyant DEL indiquant la taille sélectionnée affiche : Glaçons fabriqués SMALL (petit) et LARGE (grand)
- E. « ADD WATER » (Ajouter de l'eau – avertit que le réservoir d'eau est vide); vous devez ajouter de l'eau
- F. Voyant DEL « ICE FULL » (Bac plein)

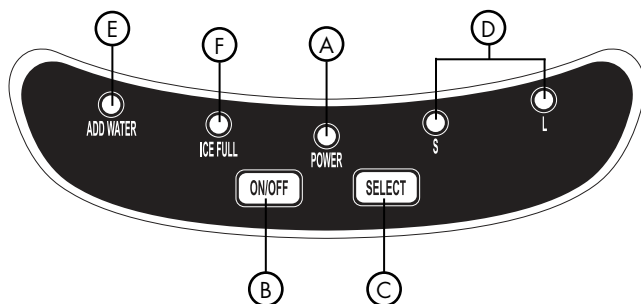

INSTRUCTIONS D'UTILISATION

Cette machine à glaçons portable utilise un système de contrôle entièrement automatique avec une technique de pointe pour une fabrication de glaçons facile et pratique. Faire des glaçons est simple et rapide. Ajoutez de l'eau, branchez et appuyez sur le bouton ON. Le voyant lumineux affichera la minuterie pour fabriquer 12 glaçons de la taille choisie. Lors de la première mise en marche de l'appareil ou durant les cycles de fabrication des glaçons le compresseur restera à l'arrêt pendant 2 minutes.

Des indicateurs vous indiquent lorsque le réservoir d'eau est vide et lorsque le compartiment de stockage des glaçons est plein. La machine à glaçons possède également des sécurités intégrées qui peuvent limiter les dommages accidentels en arrêtant le système quand nécessaire.

Instructions de pré-utilisation

À lire attentivement.



1. Lors du transport l'angle d'inclinaison ne doit pas excéder 45 degrés. Ne tournez pas la machine à l'envers cela peut causer un mauvais fonctionnement du compresseur et du système de réfrigération. Lorsque la machine est bougée ou transportée laissez aux liquides dans le compresseur le temps de se stabiliser. Attendez 10 heures après avoir installé la machine à glaçons avant de l'utiliser pour la première fois.
2. La machine à glaçons doit être posée sur une surface plane ou une plate-forme pour éviter qu'elle fonctionne mal.
3. La machine à glaçons doit être posée sur une surface plane et sèche loin de toute source de chaleur, radiateurs ou corrosifs. Laissez 20 cm sur tous les côtés de l'appareil pour une bonne ventilation.
4. Ne remplissez pas le réservoir d'eau avec de l'eau chaude. Cela risque d'endommager la machine à glaçons. Il vaut mieux remplir le réservoir avec de l'eau à température ambiante ou un peu plus froide.

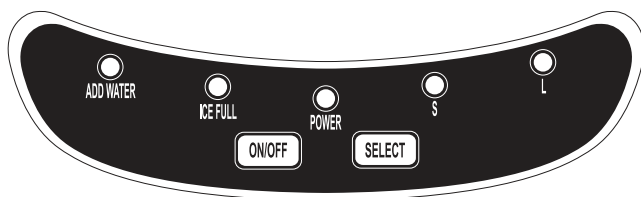

Instructions d'utilisation

1. Ouvrez le couvercle, retirez le compartiment de stockage des glaçons et remplissez d'eau le réservoir d'eau avec de l'eau potable (eau du robinet, purifiée ou en bouteille). Remettez le compartiment de stockage des glaçons en place.

Versez l'eau au réservoir

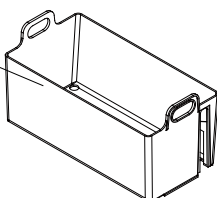

Assurez-vous que le niveau de l'eau n'atteint pas le fond du compartiment de stockage des glaçons. Refermez le couvercle.

Remarque: Durant le processus d'utilisation si le niveau d'eau du réservoir d'eau devient trop bas la machine arrêtera automatiquement de fonctionner et le témoin lumineux affichera "POUR/VERSER"

2. Branchez l'appareil dans une prise murale. Appuyez sur le bouton ON/OFF du tableau de commande pour mettre la machine en marche.
3. Appuyez sur S, L pour sélectionner la taille de glaçons désirée.

S = Petit (environ 7 minutes)

L = Gros (environ 12 minutes)

La machine commencera à fabriquer les glaçons peu de temps après. Le voyant lumineux de la minuterie affichera le nombre de minutes restant jusqu'à ce que le prochain cycle de 9 glaçons soit terminé (en fonction de la température de l'eau, la température ambiante et la taille de glaçons choisie).

Remarque: Pour arrêter la fabrication appuyez de nouveau sur le bouton ON/OFF.

Processus d'utilisation

1. L'eau est pompée du réservoir d'eau vers la boîte à eau, cela peut prendre jusqu'à 48 secondes.
2. Le cycle de fabrication des glaçons commence quand les tiges de l'évaporateur trempent dans la boîte à eau.
3. Les cycles de fabrication des glaçons dure entre 5 et 13 minutes en fonction de la taille de glaçons sélectionnée. Les plus gros prendront le plus de temps. Après que le cycle soit terminé la boîte à eau s'inclinera vers l'avant et l'eau restante retournera dans le réservoir d'eau. Les tiges de l'évaporateur libéreront alors les glaçons.

Remarque: Si la température ambiante est inférieure à 15° C il vaut mieux faire des glaçons de petite taille pour les empêcher de fusionner.

4. Après environ 60 secondes, la boîte à eau s'inclinera vers l'arrière et le poussoir à glaçons poussera les glaçons dans le compartiment de stockage. Après que la boîte à glaçons soit revenue à sa position d'origine le cycle de fabrication de glaçons suivant commencera.
5. Lorsque la capacité maximale de glaçons est obtenue et que les glaçons atteignent la sonde de température la machine à glaçons s'arrêtera automatiquement. Le voyant lumineux affichera « FULL/PLEIN ». Retirez les glaçons du compartiment de stockage. Remettez en suite le compartiment de stockage à sa place en vous assurant que le compartiment est bien remis dans sa position d'origine. Cela permettra de s'assurer que la sonde de température est bien à sa place sous le compartiment de stockage et ainsi la machine peut fonctionner normalement.
6. Pour continuer à faire des glaçons, vérifiez qu'il y ait de l'eau dans le réservoir d'eau. S'il n'y a pas d'eau dans le réservoir et qu'aucune eau n'est pompée dans la boîte à eau le processus s'arrêtera et le voyant lumineux affichera « POUR/VERSER ». Remplissez le réservoir d'eau avec de l'eau et appuyez sur le bouton « ON » pour que l'appareil se remette en marche. Accordez au moins 3 minutes au réfrigérant à l'intérieur du compresseur pour se stabiliser avant de remettre en marche.
7. Si le compresseur s'arrête pour quelque raison que ce soit : manque d'eau, trop de glaçons, pas de courant, etc. ne remettez pas la machine en marche tout de suite. Attendez au moins 3 minutes avant de remettre la machine en marche.

NETTOYAGE ET ENTRETIEN

Avant de vous servir de votre machine à glaçons, un nettoyage complet est fortement recommandé. Assurez-vous de nettoyer la machine à glaçons régulièrement.

1. Lors du nettoyage, veuillez vous assurer d'avoir coupé l'alimentation et débranché l'appareil de la prise murale. Lorsque vous branchez ou débranchez l'appareil de la prise murale, tenez directement la fiche. Ne tirez jamais sur le cordon d'alimentation.
2. Retirez le bac à glaçons.
3. Vidangez ce qui reste d'eau dans l'appareil. Ôtez le bouchon, puis le capuchon de caoutchouc du bec de vidange. Lorsque vous remettez les pièces en place, le capuchon de caoutchouc doit être inséré en premier dans le bec, suivi du bouchon. Autrement, il y aura des fuites. 
4. Utilisez un détergent doux dilué dans l'eau tiède et essuyez avec un linge doux ou une éponge.
 - ⚠ N'utilisez jamais de solvants, de détergents et d'abrasifs pour nettoyer l'appareil.
5. Essuyez les éléments internes comme le bac à glaçons, le réservoir d'eau, le compartiment à eau, le poussoir de glaçons et les tiges de l'évaporateur.
6. Les parois externes de la machine à glaçons devraient être nettoyées régulièrement avec une solution de détergent doux, de l'eau tiède et un chiffon doux.
7. Séchez l'extérieur et l'intérieur de l'appareil avec un linge doux.
8. Pour commencer à fabriquer des glaçons une fois l'appareil nettoyé, versez de l'eau saine dans le réservoir d'eau jusqu'à la ligne, conformément aux instructions d'utilisation.
 - ⚠ N'inclinez ou ne placez jamais la machine à glaçons sur le côté. Autrement, vous devrez attendre 10 heures pour que le liquide refroidisseur du compresseur se stabilise.
9. Pour vous assurer d'obtenir des glaçons sains, l'eau du réservoir devrait être remplacée toutes les 24 heures.
10. Lorsque vous n'utilisez pas l'appareil ou que vous ne comptez pas vous en servir sur une longue période, dévissez le bouchon de vidange, puis ôtez le capuchon de caoutchouc pour vider complètement ce qui reste d'eau dans le réservoir. (Suivez les instructions indiquées au point 4 ci-dessus.)

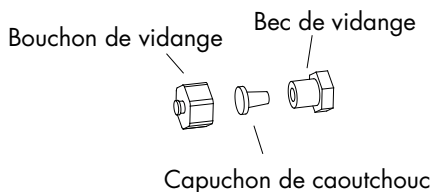

PROBLÈMES ET SOLUTIONS

Problème	Causes possibles	Solution
Le voyant lumineux affiche "PAS D'EAU"	Il n'y a pas d'eau dans le réservoir d'eau ou le niveau d'eau est trop bas.	Ajoutez de l'eau et la machine se mettra en marche automatiquement.
Il n'y a pas d'indication sur le tableau de commande	L'appareil n'est pas branché.	Vérifiez que l'appareil est bien branché dans la prise murale.
Les voyants lumineux affiche "FULL/PLEIN" et "POUR/VERSER" en même temps.	Il y a une pointe de courant ou Il y a peut-être un problème avec les lignes. Le réservoir d'eau ne peut pas détecter le niveau d'eau.	Éteignez la machine à glaçons. Débranchez-la. Remplissez le réservoir d'eau avec de l'eau et rallumez l'unité. Ou inspectez les pièces ; retirez le bouchon de vidange à l'arrière de l'appareil et vidangez un peu d'eau. Remettez le bouchon de vidange en place et essayez d'utiliser la machine de nouveau. Ou vérifiez si des glaçons bloquent le poussoir. Éteignez l'appareil. Laissez la glace fondre et rallumez l'appareil. Ou contactez le service après-vente de Haier America.
Le voyant lumineux affiche "FULL/PLEIN"	Le compartiment de stockage des glaçons est plein.	Retirez les glaçons du compartiment de stockage des glaçons pour en faire plus.
L'appareil ne fonctionne pas.	L'appareil ne reçoit pas de courant. La température ambiante ou la température de l'eau est trop élevée.	Branchez l'appareil dans une prise standard 110/120 V, 60 Hz. Faites fonctionner la machine à glaçons à moins de 32°C et/ou mettez de l'eau plus froide dans le réservoir.
Blocage de glaçons. Aucun glaçon n'est fabriqué.	La fabrication des glaçons prend trop de temps.	Arrêtez la machine. Après la fonte du bloc de glace remettez la machine en marche. Ou changez la taille de glaçons sélectionnée pour des petits glaçons.
Le cycle de fabrication de glaçons semble normal mais aucun glaçon n'est fabriqué.	Il y a une fuite de réfrigérant. Le système de réfrigération est bouché.	Contactez un technicien agréé ou appelez le service après-vente de Haier America.

Remarque: Il y a un système de circuits protecteur à l'intérieur de cette machine à glaçons pour empêcher la surchauffe et la machine à glaçons s'éteindra automatiquement pour éviter les dommages si activé. Débranchez l'appareil et rebranchez après 30 minutes pour laisser à l'appareil le temps de refroidir. Contactez le service après-vente de Haier America au 1-877-337-3639.

For Haier America Customer Service, please call: 1-877-337-3639

GARANTIE LIMITÉE

Ce qui est couvert et pour combien de temps

Cette garantie couvre tous défauts de pièces et main-d'œuvre pour une période de 12 mois à compter de la date d'achat si vous êtes en mesure de présenter une preuve d'achat (les pièces fonctionnelles uniquement).

Cette garantie commence à la date d'achat du produit. Les clients doivent montrer leur preuve d'achat avec la date de l'achat et le reçu original avec la marque, le modèle et le numéro de série pour des raisons de vérification avant que tout service de garanti puisse être fourni. Un service de réparation en magasin est disponible pour certains produits, la discrétion d'Haier America.

Exceptions: la garantie de l'appareil pour usage commercial ou location de l'appareil est de 90 jours à compter de la date d'achat.

Il n'y a pas d'autres garanties.

Ce qui est couvert :

1. Les pièces mécaniques et électriques qui servent au fonctionnement de cet appareil pour une période de 12 mois. Cela inclut toutes les pièces sauf le verre et les finitions.
2. La garantie limitée ne couvre pas les avoirs et remboursements pour perte ou blessure causée par le produit ou défauts de produits dont mais pas limitées aux dommages matériels, économiques et secondaires.

Ce qui sera fait :

1. Haier réparera ou remplacera, à sa discrétion, toute pièce mécanique ou électrique qui s'avère défectueuse en utilisation normale durant la période de garantie spécifiée. TOUT SERVICE DE GARANTIE SERA FOURNI UNIQUEMENT PAR NOS CENTRES DE SERVICE APRÈS-VENTE OU PAR UN TECHNICIEN AGRÉÉ HAIER. S'il est déterminé que la réparation n'est pas appropriée ou que le remplacement des pièces n'est pas possible, Haier échangera le produit avec un produit remis à neuf ou un produit neuf identique ou similaire à l'original, à sa discrétion.
2. L'acheteur n'aura rien à payer pour la main-d'œuvre sur toute pièce durant la période initiale de 12 mois et rien également pour les

pièces sur toutes les pièces couvertes pendant la période initiale de 12 mois ou comme mentionné plus haut.

3. CETTE GARANTIE COUVRE LES APPAREILS EN AMERIQUE CONTINENTALE (DANS LES 48 ETATS DES ETATS-UNIS), A PORTO RICO ET AU CANADA. ELLE NE COUVRE PAS CE QUI SUIT :

Les dommages dus à une mauvaise installation ou un usage autre que celui spécifié.

Les dommages dus à une mauvaise utilisation, un accident, une modification et un mauvais entretien de l'appareil. Les dommages dus aux catastrophes naturelles.

Une panne causée par l'accumulation de morceaux de nourriture ou dépôt d'eau.

Un produit pris en charge et réparé par quelqu'un d'autre ou ailleurs qu'au centre de réparation agréé.

Les décorations, le verre et les ampoules remplaçables. La main-d'œuvre, les frais d'expédition et le remplacement des pièces défectueuses au-delà de la période des 12 mois. Les avoirs ou les remboursements pour des produits achetés il y a plus de 30 jours. La nourriture avariée comme conséquence directe d'un problème mécanique de l'appareil ou un retard dans le service, réparation ou remplacement de l'appareil.

Cette garantie limitée ne s'applique pas aux produits remis à neuf ou aux produits achetés d'occasion ou presque neufs. CETTE GARANTIE LIMITÉE EST DONNÉE À LA PLACE DE TOUTE AUTRE GARANTIE EXPRIMÉE, OU IMPLICITE INCLUANT LES GARANTIES DE QUALITE MARCHANDE ET DE COMPATIBILITE À UNE FIN PARTICULIÈRE. Le recours offert dans cette garantie est exclusif et est accordé à la place de tout autre. Cette garantie ne couvre pas les dommages secondaires ou conséquents et donc les limitations ci-dessus peuvent ne pas s'appliquer pas à vous. Certains États n'autorisent pas les limitations sur la durée d'une garantie donc les limitations ci-dessus ne vous concernent peut-être pas. Cette garantie vous donne des droits légaux et il se peut que vous ayez d'autres droits qui varient d'un État à l'autre.

Haier America
New York, NY 10018

Pour faire entretenir votre produit, entrez en contact avec s'il vous plaît la ligne directe de service à la clientèle de Haier Amérique 24 heures sur 24, 7 jours par semaine. Aux Etats-Unis, appel 1-877-337-3639.

PRECAUCIONES DE SEGURIDAD IMPORTANTES



Cuando se utilizan artefactos eléctricos, se deben tomar precauciones de seguridad básicas, incluyendo lo siguiente:

- 1. Lea todas las instrucciones con atención.**
- 2. ¡PELIGRO!** Con el fin de protegerse contra el riesgo de una descarga eléctrica, no sumerja el cable, el enchufe, ni cualquier pieza de la unidad en agua ni en ningún otro líquido.
3. Es necesaria una supervisión cuidadosa cuando este artefacto sea utilizado cerca de un niño. Este artefacto no es apto para ser utilizado por niños.
4. No deje nunca un electrodoméstico sin la adecuada atención cuando está en funcionamiento.
5. No coloque un artefacto sobre o cerca de una llama, elemento eléctrico o en un horno caliente. No lo coloque encima de otro artefacto.
6. No permita que el cable de un artefacto cuelgue del borde de una mesa o un mostrador, ni que toque superficies calientes.
7. No opere ningún artefacto eléctrico con el cable o enchufe dañados o luego de que el artefacto no funcione correctamente o que se haya caído o dañado de alguna manera. Si se sospecha una avería, póngase en contacto con el lugar de reparaciones autorizado más cercano para que realicen el examen, la reparación o el ajuste mecánico o eléctrico necesarios.
8. Desenchufe la unidad del tomacorriente cuando no está en funcionamiento, antes de poner o sacar complementos y antes de limpiarla.
9. El uso de complementos accesorios no recomendados por el fabricante del artefacto puede ocasionar incendios, descarga eléctrica o daños.
10. Evite el contacto con partes móviles cuando la unidad está en funcionamiento.
11. No toque nunca los elementos de enfriamiento cuando la unidad está en funcionamiento.
12. No utilice el artefacto al aire libre.
13. No utilice al artefacto para otro uso que el previsto.

**CONSERVE ESTAS INSTRUCCIONES
USO DOMÉSTICO ÚNICAMENTE**

DESEMBALAJE DE LA MÁQUINA DE HIELO



1. Revise y quite todos los materiales de embalaje. Esto incluye la espuma y la cinta adhesiva de dentro y fuera de la unidad.
2. Revise y quite los restos de embalaje, cinta o materiales impresos antes de enchufar su artefacto Haier.



ADVERTENCIA

Lea este manual con atención antes de usar la unidad.
Consérvelo para futuras consultas.

REGISTRO DEL PRODUCTO

Conserve sus registros para obtener reparaciones con garantía.

Gracias por usar nuestro producto Haier. Este manual fácil de usar le guiará para que logre el mejor uso de su producto.

Recuerde anotar los números de modelo y de serie. Se encuentran en una etiqueta en la parte posterior del artefacto. Abroche su recibo al manual.

Abroche su recibo al manual.

Lo necesitará para obtener el servicio de garantía.

Regístrese en línea en www.prodregister.com/Haier.

Número de modelo

Número de serie

Fecha de compra

INSTRUCCIONES DE SEGURIDAD IMPORTANTES

Requisitos eléctricos

Instrucciones para el cableado y la descarga a tierra



ADVERTENCIA:

Este aparato debe enchufarse en un tomacorriente de al menos 15 amperes 110-115 voltios, 60 hz con conexión a tierra. Este artefacto debe tener conexión a tierra. Está equipado con un cable de 3 hilos que cuenta con un enchufe a tierra. El enchufe debe insertarse en un tomacorriente que se encuentre debidamente instalado y con conexión a tierra.

¡ADVERTENCIA! El uso indebido del cable con descarga a tierra puede representar un riesgo de descarga eléctrica. Consulte a un electricista si es necesario. No haga caso omiso de esta medida de seguridad modificando el enchufe.



Evite el uso de un cable de prolongación, ya que puede recalentarse y ocasionar un riesgo de incendio. No obstante, si necesita usar un cable de prolongación:

- Use solamente un cable de prolongación de 3 hilos con un enchufe con descarga a tierra de 3 puntas.
- Las especificaciones marcadas del cable de prolongación deben ser iguales o mayores a la especificación eléctrica del artefacto.
- Debe ser dispuesto de tal manera que no cuelgue de la encimera o de la mesa para que no pueda ser tironeado por los niños intencionalmente.

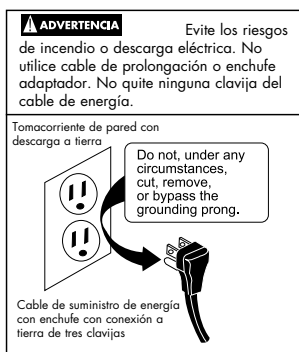

Cuando realice mantenimiento o limpieza:

Para minimizar la posibilidad de descargas eléctricas, desenchufe este artefacto del suministro de energía o desconéctelo del panel de distribución del hogar quitando el fusible o apagando el interruptor automático antes de intentar el mantenimiento o la limpieza.

NOTA: Si presiona el botón Power ON/OFF (Encendido/Apagado) para apagar, NO se desconecta el artefacto del suministro de energía.

CONTENIDOS

Precauciones importantes de seguridad	1-2
Instrucciones de seguridad	3
Piezas y accesorios	5-6
Instrucciones de funcionamiento	7
Instrucciones para antes del funcionamiento	7
Instrucciones de funcionamiento	8
Proceso de funcionamiento	9
Limpieza y mantenimiento	10
Guía para la detección y solución de problemas	11
Garantía limitada	12

Especificaciones	Modelo # HPIM25SS/S
Protección contra descargas eléctricas	Clase 1
Alimentación	115V/60Hz 2.7 A
Corriente de la máquina de hielo	1.5 A
Corriente de la producción de hielo	2.0A
Refrigerante	R134a / 2,3 onzas
Presión del diseño	
Lado alto	290 Psig
Lado bajo	88 Psig
Dimensiones	9.5" x 14.1" x 12.9"
Peso	20.5 libras
Carcasa	Plástico ABS

PIEZAS, FUNCIONES Y CARACTERÍSTICAS

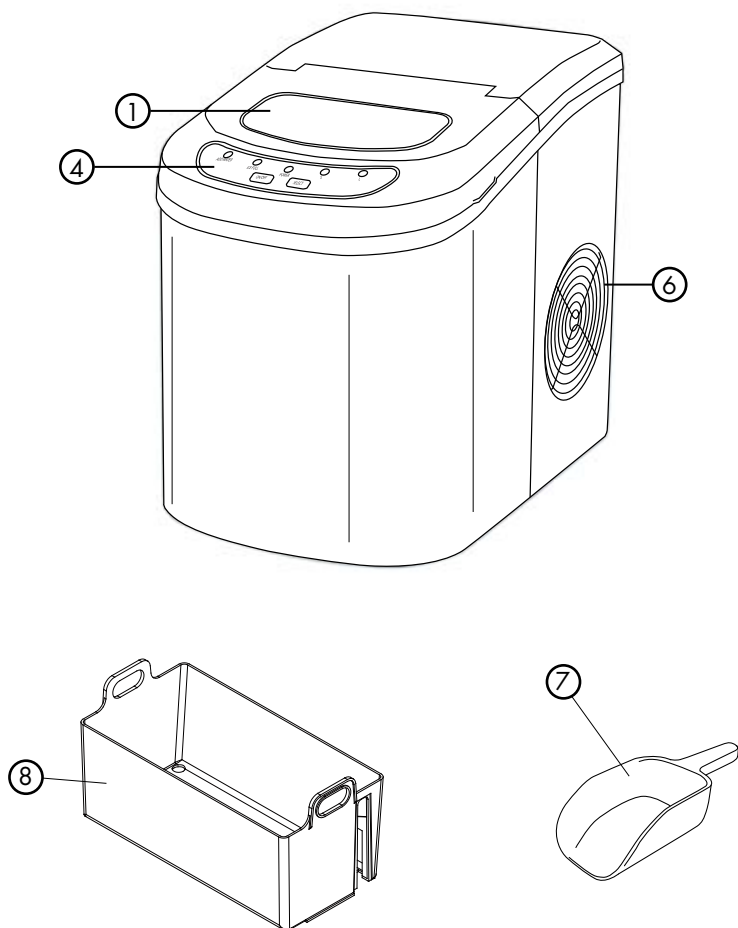

1. Tapa con ventana transparente
2. Máquina de hielo e impulsor
3. Depósito de agua (no se muestra)
4. Panel de control
5. Tapa de desagüe del agua: Para desagotar el agua de la máquina de hielo
6. Ventilador para enfriamiento del compresor (no bloquee el flujo de aire)
7. Pala para el hielo
8. Canasta para el hielo

Panel de control: Fácil de usar, funciones con botones con indicadores LED

- A. Luz indicadora de encendido
- B. Botón de Encendido y Apagado
- C. Botón de SELECCIÓN del TAMAÑO de los cubos de hielo
- D. El indicador LED del tamaño de cubos de hielo seleccionado muestra:
fabricación de cubos de hielo SMALL (PEQUEÑOS) y LARGE (GRANDES)
- E. "ADD WATER" (AGREGAR AGUA): advierte que no hay agua en el depósito
de agua, debe agregar agua
- F. Indicador LED "ICE FULL" (LLENO DE HIELO)

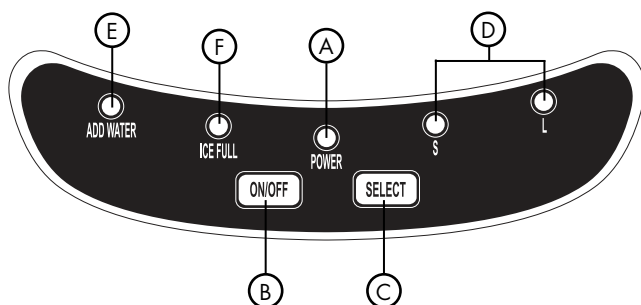

INSTRUCCIONES OPERATIVAS

Esta máquina de hielo portátil utiliza un sistema de control completamente automático, con una microcomputadora de avanzada para que la fabricación de hielo resulte fácil y cómoda. Fabricar hielo es simple y rápido. Simplemente agregue agua, enchufe en un tomacorriente y presione el botón ON (ENCENDIDO). Puede seleccionar uno de los tres tamaños de cubos de hielo con sólo tocar un botón. El indicador luminoso mostrará el tiempo que falta para producir 12 cubos de hielo del tamaño seleccionado. Cuando encienda la unidad por primera vez o durante los ciclos de fabricación del hielo, el compresor estará inactivo durante 2 minutos, mientras recibe energía.

Hay indicadores de advertencia que le avisan que debe agregar agua cuando el depósito está vacío y que debe quitar el hielo cuando la canasta de almacenamiento está llena. La máquina de hielo también tiene protecciones de seguridad incorporadas que pueden limitar el daño accidental al detener el sistema cuando es necesario.

Instrucciones para antes del funcionamiento

Lea con atención.

1. El ángulo de inclinación del gabinete de la máquina de hielo no debe superar los 45° durante el transporte o el uso. No dé vuelta la máquina de hielo. Esto podría ocasionar que el compresor o el sistema de refrigeración funcionen de forma incorrecta. Cuando la máquina de hielo se cambia de lugar o se la transporta, permita que los fluidos del compresor se asienten durante un tiempo. Antes de usar la máquina de hielo por primera vez, espere 10 horas después de que la unidad fue nivelada y ubicada en su lugar apropiado.
2. Asegúrese de que la máquina de hielo esté nivelada y sobre una mesa o plataforma estable para evitar el mal funcionamiento.
3. La máquina debe ubicarse sobre una superficie seca y nivelada con suficiente ventilación, alejada de las fuentes de calor tales como hornos, calefactores y gases corrosivos. Deje un espacio libre de 8 pulgadas en todos los lados de la máquina de hielo para que la ventilación sea apropiada.
4. No llene el depósito de agua con agua caliente, dado que esto puede dañar la máquina de hielo. Es mejor llenar el depósito con agua a temperatura ambiente o inferior.

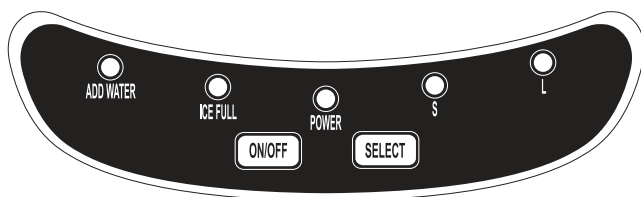

Instrucciones operativas

1. Abra la tapa superior, saque la canasta de almacenamiento de hielo y llene el depósito de agua con agua potable (corriente, purificada o embotellada) hasta la marca de nivel y vuelva a colocar la canasta de almacenamiento de hielo; o bien, vierta agua directamente a través de la abertura ubicada en el medio de la canasta de almacenamiento de hielo.

Vierta el agua al depósito

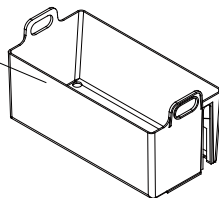

Asegúrese de que el nivel de agua no pase por sobre la marca de nivel ni llegue al fondo de la canasta de almacenamiento de hielo. Cierre la tapa superior.

Nota: Durante el proceso de funcionamiento, si el nivel de agua en el depósito de agua baja demasiado, la máquina automáticamente detendrá su funcionamiento y la pantalla mostrará "FILL WATER" (LLENAR CON AGUA).

2. Enchufe la unidad en un tomacorriente con descarga a tierra. Presione el botón ON/OFF (encendido/apagado) en el panel de control para encender la máquina.
3. Seleccione el tamaño deseado del cubo de hielo presionando el botón selector de hielo S o L.

S = Cubos de hielo pequeños (Aproximadamente 7 minutos)

L = Cubos de hielo grandes (Aproximadamente 12 minutos)

La máquina de hielo comenzará entonces a fabricar el hielo. El temporizador con visor luminoso mostrará la cantidad de minutos que faltan para que se termine de producir el siguiente ciclo de 9 cubos de hielo (según la temperatura del agua, la temperatura ambiente de la habitación y tamaño seleccionado cubos de hielo).

Nota: Para detener el funcionamiento, presione el botón ON/OFF (ENCENDIDO/APAGADO) nuevamente.

Proceso operativo

1. El agua se bombea del tanque de almacenamiento de agua a la caja de agua, lo que puede llevar hasta 48 segundos.
2. Comienza el ciclo de fabricación de hielo cuando los vástagos del evaporador se sumergen en la caja de agua. Oirá que el compresor está en funcionamiento.
3. Toma aproximadamente entre 5 y 13 minutos cada ciclo de fabricación de hielo, según el tamaño seleccionado. Cuando el tamaño es más grande, lleva más tiempo fabricar el hielo. Consulte el visor luminoso para conocer el tiempo aproximado que lleva fabricar los cubos de hielo. Cuando finaliza el ciclo, la caja de agua se inclina hacia adelante, y el agua restante fluye nuevamente al tanque de almacenamiento de agua. Los vástagos del evaporador liberarán entonces los cubos de hielo.

Nota: Si la temperatura ambiente es superior a 60 °F, se recomienda la fabricación de tamaños de cubos de hielo pequeños, para evitar que los cubos de hielo se fundan y se unan.

4. Aproximadamente 60 segundos después, la caja de hielo se inclinará hacia atrás y el impulsor del hielo empujará el hielo hacia la canasta de almacenamiento del hielo. Cuando la caja de agua vuelve a su posición original, comienza el siguiente ciclo de fabricación de hielo.
5. Cuando se junta la capacidad máxima de cubos de hielos y el hielo llega al sensor de temperatura, la máquina de hielo detendrá su funcionamiento automáticamente. El indicador luminoso "ICE FULL" (LENO DE HIELO) se encenderá. Si es necesario más hielo, quite el hielo de la canasta de almacenamiento y entonces vuelva a colocar la canasta en la máquina, asegurándose de que la canasta vuelva a la misma posición original. Nota: Cuando vuelva a colocar la canasta, asegúrese de que el sensor de la temperatura esté encima de la canasta, así máquina funciona correctamente.
6. Para seguir fabricando hielo, verifique que haya agua en el tanque de almacenamiento de agua. Si no hay agua en el tanque de almacenamiento de agua, entonces no se bombeará agua hacia la caja de agua y se detendrá el funcionamiento. El indicador luminoso "WATER EMPTY" (SIN AGUA) se encenderá. Presione el botón "OFF" (APAGADO). Llene el tanque de almacenamiento de agua con agua y presione el botón "ON" (ENCENDIDO) para que la máquina de hielo comience a funcionar nuevamente. Permita que el refrigerante que está dentro del compresor se asiente durante al menos 3 minutos antes de reiniciar el funcionamiento.
7. Si el compresor se detiene por algún motivo, como por ejemplo falta de agua, demasiado hielo, falta de energía, etc., no vuelva a encender la máquina inmediatamente. Espere al menos 3 minutos antes de volver a encender la máquina.

LIMPIEZA Y MANTENIMIENTO

Antes de utilizar la máquina de hielo, es muy recomendable limpiarla minuciosamente. Asegúrese de limpiar la máquina de hielo con regularidad.

1. Durante la limpieza, asegúrese de que se haya apagado el suministro de energía y que el enchufe esté desconectado del tomacorriente. Cuando enchufe o desenchufe la unidad del tomacorriente, jale directamente del enchufe. Nunca jale del cable de corriente.
2. Quite la canasta de almacenamiento de hielo.
3. Desagüe el agua restante de la unidad. Quite la tapa y después el tapón de goma del pico de salida. Cuando vuelva a armar la unidad, el tapón de goma debe insertarse primero en el pico de salida, y luego se debe tapar. De lo contrario, la máquina de hielo puede gotear. 
4. Utilice un detergente suave diluido en agua tibia y repase con una toalla suave o esponja.



No deben utilizarse nunca solventes, detergentes ni abrasivos para la limpieza.

5. Limpie las piezas interiores, tales como la canasta de almacenamiento de hielo, el depósito de agua, la caja de agua, el impulsor del hielo y los vástagos del evaporador.
6. La parte exterior de la máquina de hielo debe limpiarse con regularidad con una solución de detergente suave, agua tibia y un paño suave.
7. Seque el interior y el exterior con un paño suave.
8. Para comenzar a fabricar hielo cuando se ha limpiado la unidad, vierta agua limpia en el depósito de agua y llene hasta la línea de nivel. Siga las instrucciones de funcionamiento.



No incline ni ubique nunca la máquina de hielo de costado, de lo contrario, debe esperar 10 horas para que el refrigerante del compresor se asiente.

9. Para garantizar la limpieza de los cubos de hielo, el agua del tanque de almacenamiento de agua debe reemplazarse cada 24 horas.
10. Cuando la máquina no está en uso o no se va a usar durante un período prolongado, destornille la tapa de desagüe, luego retire el tapón de goma de la parte de atrás de la unidad para vaciar completamente el resto de agua que pueda haber en el depósito de agua. (Siga las instrucciones descritas anteriormente en el número 4).

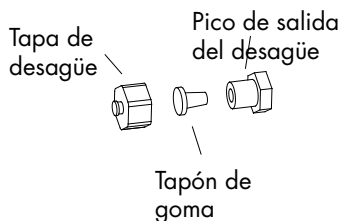

TROUBLESHOOTING GUIDE

Problema	Causas posibles	Solución
La luz indicadora "WATER EMPTY" (SIN AGUA) se enciende.	Nivel de agua bajo o falta de agua.	Agregue agua y la máquina de hielo funcionará automáticamente.
No hay indicaciones en el panel de control.	La canasta de hielo está llena.	Verifique que la unidad esté enchufada en el tomacorriente eléctrico.
Los indicadores "Ice Full" (Lleno de hielo) y "Fill Water" (Llenar con agua) se encienden simultáneamente.	No llega suministro de energía a la unidad. La temperatura ambiente ○ la temperatura del agua son demasiado altas.	Apague la máquina de hielo, desenchúfela, llene el depósito con agua de ser necesario, vuelva a enchufarla y luego vuelva a encender la unidad. ○ bien, realice una inspección de las piezas relacionadas; quite la válvula de desagüe ubicada en la parte de atrás de la unidad y desagüe el agua que pueda haber. ○Vuelva a colocar la válvula de desagüe e intente utilizar la unidad nuevamente. Puede también controlar si hay hielo bloqueando el impulsor del hielo. Apague la unidad; deje que el hielo se derrita y vuelva a encenderla. De lo contrario, llame al servicio de atención al cliente de Haier.
La luz indicadora "Ice Full" (Lleno de hielo) está encendida.	Preparar hielo lleva demasiado tiempo.	Retire el hielo de la canasta de almacenamiento del hielo para hacer más.
La unidad no funciona.	El refrigerante gotea. Una tubería del sistema de enfriamiento está bloqueada.	Enchufe la unidad en una fuente de energía de 110/120 voltios, 60 Hertz. Haga funcionar la máquina de hielo a temperaturas inferiores a 90°F y/o vierta agua más fría en el depósito de agua.
Obstrucción del hielo. No se está haciendo ningún hielo.	La fabricación del hielo toma demasiada hora.	Apague la máquina. Encienda la máquina cuando se haya derretido el bloque de hielo. ○ bien, cambie la posición del selector del tamaño de los cubos de hielo para que sean más pequeños.
El ciclo de hacer hielo se parece normal pero no se produce ningún hielo.	Hay salida refrigerante. Un tubo en el sistema de enfriamiento se bloquea.	Consulte a un técnico calificado o llame al servicio de atención al cliente de Haier America.

Nota: En el interior de la máquina de hielo hay circuitos de protección para evitar que los circuitos se recalienten, de modo que cuando se activan, la unidad se apagará automáticamente para evitar daños. Se debe desconectar el cable de energía y volver a encender la unidad después de 30 minutos de tiempo para enfriarse.

Para obtener servicio de atención al cliente de Haier America llame al: 1-877-337-3639

GARANTÍA LIMITADA

¿Qué se cubre y por cuánto tiempo?

Esta garantía brinda cobertura por todos los defectos de mano de obra o en los materiales por un período de:

12 meses por mano de obra, 12 meses por las piezas (únicamente piezas funcionales)

La garantía comienza el día de la compra del producto. Los clientes deben proporcionar a Haier una prueba de la fecha de compra y el recibo original junto con la marca, el modelo y el número de serie para la verificación previa a la provisión de servicios con garantía.

El servicios de reparaciones en el taller está disponible para determinados productos, seleccionados a discreción de Haier America.

EXCEPCIONES: Garantía en uso comercial o de alquiler

90 días para la mano de obra

90 días para las piezas

No se aplica ninguna otra garantía.

Qué cubre.

1. Los repuestos mecánicos y eléctricos, que sirven para un propósito funcional de este artefacto, están cubiertos por un período de 12 meses o como se estableció previamente. Esto incluye todos los repuestos, excepto las terminaciones, el acabado y el vidrio.
2. La garantía limitada no cubre créditos o reintegros por pérdidas o lesiones causados por el producto o defectos del producto incluyendo, entre otros, daños consecuentes o fortuitos.

¿Qué se hará?

1. Los repuestos mecánicos o eléctricos que se pruebe que son defectuosos durante el uso normal y durante el período de garantía especificado, se repararán o reemplazarán según la discreción de Haier. **TODOS LOS SERVICIOS DE GARANTÍA DEBEN SER PROPORCIONADOS ÚNICAMENTE POR NUESTROS CENTROS DE REPARACIÓN DE FÁBRICA, O POR UN TÉCNICO DE ATENCIÓN A CLIENTES AUTORIZADO POR HAIER.** Si se determina que la reparación no es adecuada o que los repuestos para el reemplazo no están disponibles para la reparación, Haier cambiará el producto por uno nuevo o reacondicionado en fábrica que sea el mismo o similar al original según su discreción.
2. El comprador no incurrirá en ningún gasto

por repuestos funcionales y mano de obra de los ítems cubiertos durante el período inicial de 12 meses o como se indicó previamente.

3. **ESTA GARANTÍA CUBRE LOS ARTEFACTOS DENTRO DE LA PORCIÓN CONTINENTAL DE LOS ESTADOS UNIDOS, CANADÁ Y PUERTO RICO. NO BRINDA COBERTURA EN LOS SIGUIENTES CASOS:**

Daños por instalación incorrecta. Los daños ocurridos durante el envío. Los defectos que no sean defectos de fabricación. Daños causados por el mal uso, abuso, los accidentes, las alteraciones, la falta de atención y mantenimiento apropiados, la corriente o el voltaje incorrectos o los casos de fuerza mayor. Daños causados por todo aquello que no sea el uso hogareño. Daños causados por otra reparación que no sea la brindada por un vendedor autorizado o centro de reparaciones. Terminaciones decorativas, vidrio o lámparas de luz. Costos de transporte y envío. Mano de obra (después de los 12 meses iniciales). Crédito o reintegro por productos después de los 30 días de la fecha de compra. Pérdidas por los alimentos que se echan a perder a causa de una falla mecánica del producto o por cualquier retraso en la provisión de servicios, reparación o reemplazo. Esta garantía limitada no se aplica a productos reacondicionados en fábrica o a unidades adquiridas como nuevas o de segunda mano. **ESTA GARANTÍA LIMITADA SE OTORGA EN LUGAR DE CUALQUIER OTRA GARANTÍA, EXPRESADA O IMPLÍCITA INCLUYENDO LAS GARANTÍAS DE COMERCIABILIDAD E IDONEIDAD PARA UN FIN DETERMINADO.** El recurso provisto en esta garantía es exclusivo y otorgado en lugar de cualquier otro recurso. Esta garantía no cubre daños fortuitos o consecuentes, de modo que las limitaciones descritas anteriormente pueden no aplicarse a su caso. Algunos estados no permiten limitaciones en cuanto a la duración de una garantía implícita, de modo que las limitaciones descritas anteriormente pueden no aplicarse a su caso. Esta garantía le concede derechos legales específicos, y usted puede tener otros derechos, que varían de un estado a otro.

Haier America
New York, NY 10018

Para hacer su producto mantener, entre en contacto con por favor la línea caliente del servicio de cliente de Haier América 24 horas al día, 7 días a la semana. En los E.E.U.U., llamada 1-877-337-3639.

IMPORTANT

Do Not Return This Product To The Store

If you have a problem with this product, please contact the "Haier Customer Satisfaction Center" at 1-877-337-3639.

DATED PROOF OF PURCHASE REQUIRED FOR WARRANTY SERVICE

IMPORTANT

Ne pas Réexpédier ce Produit au Magasin

Pour tout problème concernant ce produit, veuillez contacter le service des consommateurs 'Haier Customer Satisfaction Center' au 1-877-337-3639.
UNE PREUVE D'ACHAT DATEE EST REQUISE POUR BENEFICIER DE LA GARANTIE.

IMPORTANTE

No regrese este producto a la tienda

Si tiene algún problema con este producto, por favor contacte el "Centro de Servicio al Consumidor de Haier" al 1-877-337-3639 (Válido solo en E.U.A).

NECESITA UNA PRUEBA DE COMPRA FECHADA PARA EL SERVICIO DE LA GARANTIA

120V, 60 Hz

Made in China
Fabriqué en Chine
Hecho en China

Haier®

**Haier America
New York, NY 10018**

Printed in China