

**SAMSUNG**

**SAMSUNG DIGIT*all***  
everyone's invited™

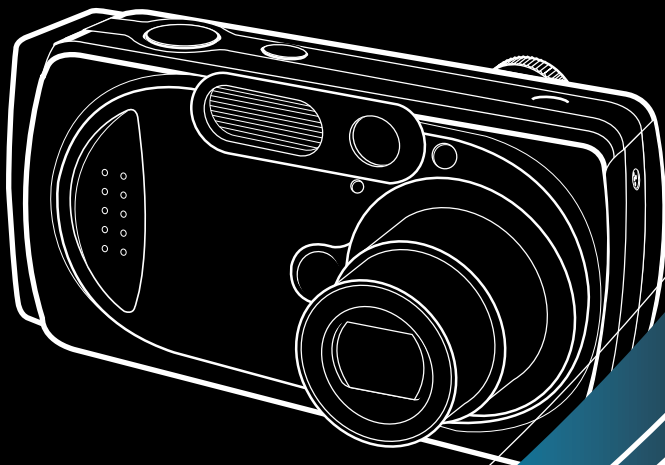

**FRANÇAIS**

- Digimax 4000
- Digimax 4100

**SAMSUNG CAMERA**

**User's Manual**

***Digimax 430***

Nous vous remercions d'avoir acheté un appareil photographique Samsung. Ce manuel va vous aider dans l'utilisation de l'appareil photo, y compris pour la capture d'images, le téléchargement d'images et l'utilisation du logiciel d'application. Nous vous recommandons de lire ce manuel avant d'utiliser votre nouvel appareil.

# Instructions

- Pour utiliser votre appareil photo, veuillez vous reporter, dans l'ordre, aux sections énumérées ci-dessous:

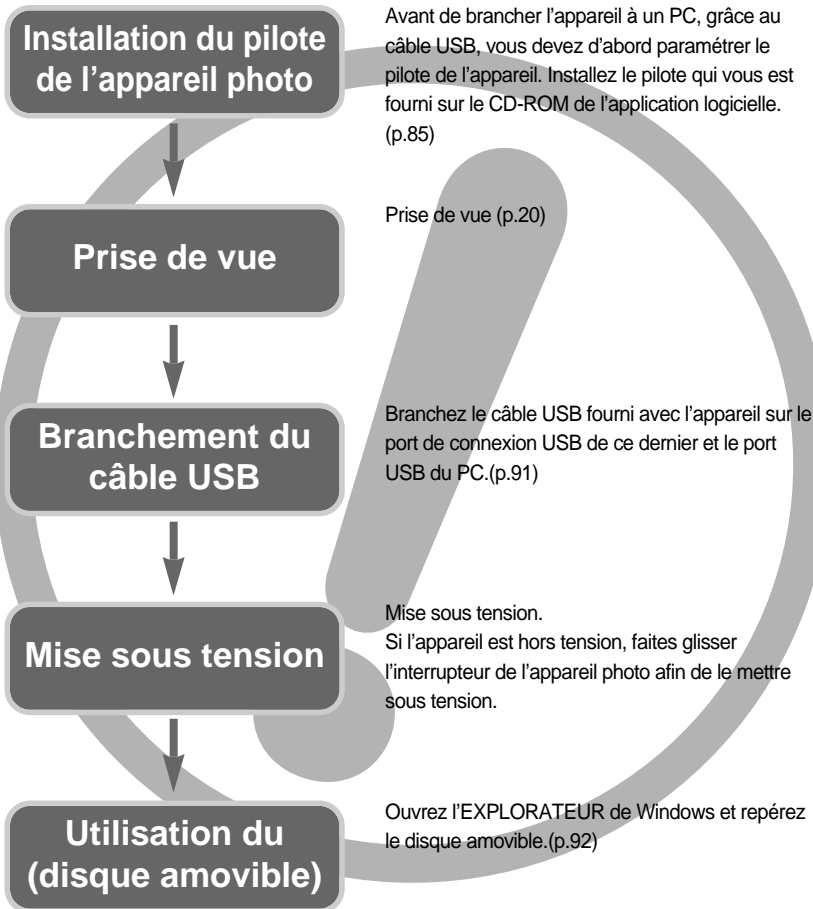

- Si vous utilisez un lecteur de carte pour copier les images de la carte mémoire sur votre PC, les images risquent d'être endommagées. Lorsque vous transférez les images prises avec l'appareil photo sur votre PC, assurez-vous d'utiliser le câble USB fourni pour brancher l'appareil photo à votre PC. Sachez que le fabricant n'est pas responsable des pertes ou des dommages des images de la carte mémoire en cas d'utilisation d'un lecteur de carte.

# Table des matières

## PRÉPARATION

● Découvrir votre appareil photo .....	5
● A propos des icônes .....	5
● Danger .....	6
● Avertissement .....	6
● Mise en garde .....	7
● Avertissement de la FCC .....	7
● Avec cet appareil photo numérique, vous pourrez .....	8
● Accessoires d'origine .....	10
● Caractéristiques techniques .....	11
■ Avant & Haut .....	11
■ Arrière & Bas .....	11
■ Touche côté / 5 fonctions .....	12
■ Choix des modes .....	12
● Connexion à une source d'alimentation .....	14
■ Utilisation de l'adaptateur AC (3,3V 2,0A) .....	15
■ Utilisation de piles .....	16
● Instructions sur l'utilisation de la carte mémoire .....	17
● Introduction de la carte mémoire .....	19
● Retrait de la carte mémoire .....	19

## ENREGISTREMENT

● Indicateur de l'écran LCD .....	20
● Démarrage du mode enregistrement .....	21
● Points importants lorsque vous prenez des photos .....	25
● Utilisation des touches pour régler l'appareil photo .....	26
■ Touche ALIMENTATION .....	26
■ Touche d'OBTURATION .....	26
● Touche ZOOM W/T .....	26

■ Zoom TÉLÉOBJECTIF .....	27
■ Zoom GRAND ANGULAIRE .....	27
● Touche mémo vocal/ HAUT .....	28
■ Enregistrer un mémo vocal .....	28
● Touche Macro/Bas (Mise au point) .....	29
● Verrouillage de la mise au point .....	30
● Touche FLASH/GAUCHE .....	31
● Touche Retardateur/ Droite .....	33
● Touche MENU/OK .....	34
● Touche +/- .....	34
● Bouton LCD .....	38
● Utilisation de l'écran LCD pour le réglage des paramètres de l'appareil photo .....	39
● Comment utiliser le menu .....	40
● Format .....	41
● Qualité .....	41
● Mesure d'exposition .....	42
● Prise de vue en continu .....	43
● Effet .....	43
● Netteté .....	44
● Scène .....	44

## LECTURE

● Démarrage du mode lecture .....	45
■ Lecture d'une image fixe .....	45
■ Visionnage d'un vidéoclip .....	46
■ Ecoute d'une voix enregistrée .....	46
● Indicateur de l'écran LCD .....	47
● Utilisation des touches pour régler l'appareil photo .....	48
● Touche Vignette / Agrandissement .....	48
● Touche mémo vocal /Haut .....	49
● Touche Lecture & Pause / Bas .....	50
● Touche GAUCHE/ DROITE/ MENU/ OK .....	51

# Table des matières

●Bouton LCD .....	51	●Son de démarrage .....	74
●Touche Supprimer .....	52	●Son de l'obturateur .....	74
●Paramétrage du mode de lecture à l'aide de l'écran LCD .....	53	●Remarques importantes .....	75
●Démarrage du diaporama .....	54	●Indicateur d'avertissement .....	77
●Protection des images .....	55	●Avant de contacter un centre de service à la clientèle .....	78
●Suppression d'images .....	56	●Caractéristiques techniques .....	81
●Redimensionner .....	57		
●Rotation d'une image .....	58		
●DPOF .....	58		
●DPOF : STANDARD .....	59		
●DPOF : INDEX .....	59		
●DPOF : TAILLE DE L'IMPRESSION .....	60		
●Copier une photo .....	61		
●PictBridge .....	62		

## PARAM.

●Menu paramétrage .....	64	●Remarques concernant le logiciel .....	83
●Nom de fichier .....	65	●Configuration système requise .....	83
●Mise à l'arrêt automatique .....	66	●A propos du logiciel .....	84
●Langue .....	67	●Configuration du logiciel de l'application .....	85
●Formatage d'une carte mémoire .....	67	●Démarrage du mode PC .....	91
●Paramétrage du type de date.heure/date .....	68	●Suppression du Pilote USB pour Windows 98SE .....	94
●Impression de la date d'enregistrement .....	68	●Disque amovible .....	95
●Son .....	69	●Retrait du disque amovible .....	96
●Luminosité LCD .....	69	●Paramétrer le pilote USB pour MAC .....	97
●Sélection d'un type de sortie vidéo .....	70	●Utilisation du pilote USB sur MAC .....	97
●Vue rapide .....	71	●Utilisation de PhotoImpression .....	98
●Initialisation (RESET) .....	71	●Digimax Viewer 2.1 .....	99
●Sélectionnez la carte .....	72	●Foire aux questions .....	100
●Branchement d'un périphérique externe (USB) .....	72		
●Configuration du menu MYCAM .....	73		
●Image de démarrage .....	73		

## LOGICIEL

# Découvrir votre appareil photo

Nous vous remercions d'avoir acheté un appareil photo numérique Samsung.

- Avant d'utiliser votre appareil photo, veuillez lire attentivement le Manuel de l'utilisateur.
  - Lorsque vous avez besoin de faire appel au service après-vente, veuillez amener l'appareil et la pièce défectueuse (piles, carte mémoire etc.) au centre de service après-vente.
  - Pensez à vérifier que l'appareil photo fonctionne correctement avant de l'utiliser (par exemple lors d'un voyage ou d'un événement important) pour éviter toute déception. Samsung appareil-photo ne peut être tenu pour responsable en cas de perte ou de dommages résultant d'un mauvais fonctionnement de l'appareil.
  - Rangez ce manuel dans un endroit sûr.
- \* Microsoft Windows et le logo Windows sont des marques déposées appartenant à Microsoft Corporation incorporated aux États Unis et/ou dans d'autres pays.
- \* Tous les noms de marque et de produits qui apparaissent dans ce manuel sont des marques déposées appartenant aux sociétés respectives.

## A propos des icônes

Le présent manuel contient des instructions sur la manipulation correcte et en toute sécurité de cet appareil photo. En suivant minutieusement chacune de ces instructions, vous évitez de blesser ou de mettre en danger vous-même et les personnes autour de vous.



### DANGER

Le symbole «DANGER» avertit d'un danger imminent qui, si vous ne suivez pas les consignes de sécurité, peut entraîner des blessures graves, voire mortelles.



### AVERTISSEMENT

Le symbole «AVERTISSEMENT» indique un danger éventuel qui, si vous ne suivez pas les consignes de sécurité, peut entraîner des blessures graves, voire mortelles.



### MISE EN GARDE

Le symbole «MISE EN GARDE» avertit d'un danger éventuel qui, si vous ne suivez pas les consignes de sécurité, peut entraîner des blessures légères ou assez graves.

# Danger

- N'essayez pas de faire une quelconque modification sur votre appareil photo. Toute modification pourrait causer un choc électrique, un incendie, des blessures corporelles ou des dommages à l'appareil photo. L'inspection interne de l'appareil, l'entretien et les réparations doivent être réalisées par votre revendeur ou le Centre de service après-vente de Samsung.
- Veillez à ne pas utiliser cet appareil à proximité de produits inflammables ou de gaz explosifs, car cela pourrait augmenter les risques d'explosion.
- Si un liquide ou un objet pénètre dans l'appareil, prenez garde de ne pas utiliser ce dernier. Éteignez l'appareil photo, puis coupez l'alimentation (piles ou adaptateur CA). Prenez contact avec votre revendeur ou le Centre de service après-vente de Samsung. D'ici là, n'utilisez en aucun cas l'appareil pour éviter tout incendie et toute électrocution.
- N'insérez pas et ne laissez pas tomber d'objets métalliques ou inflammables dans l'appareil photo par les points d'accès, par exemple le logement de la carte mémoire et le compartiment de piles. Cela peut provoquer un incendie ou un choc électrique.
- Ne manipulez pas cet appareil avec des mains humides. Cela pourrait causer un incendie ou un choc électrique.

## Avertissement

- N'utilisez pas le flash à proximité des personnes ni des animaux. Le positionnement du flash trop près des yeux du sujet peut causer des dommages à la vue.
- Lors de la prise de vues, n'orientez jamais l'objectif de l'appareil directement sur une lumière très forte. Cela risque d'endommager vos yeux de façon permanente.
- Pour des raisons de sécurité, rangez cet appareil et ses accessoires dans un endroit hors de la portée des enfants et des animaux afin de prévenir tout accident et notamment:
  - L'ingestion des piles ou de petits accessoires. En cas d'accident, veuillez consulter un médecin immédiatement.
  - Les pièces mobiles de l'appareil photo peuvent provoquer des blessures.
- Il se peut que les piles et l'appareil chauffent lors d'une utilisation prolongée. Cela peut provoquer un mauvais fonctionnement de l'appareil. Si cela devait se produire, laissez l'appareil au repos quelques minutes afin qu'il refroidisse.
- Ne rechargez pas les piles non rechargeables. Cela risque de provoquer une explosion.
- Ne laissez pas cet appareil dans des endroits très chauds, tels que les véhicules fermés, en exposition à la lumière directe du soleil ou exposés à des variations extrêmes de température. L'exposition à des températures extrêmes risque d'endommager les composants internes de l'appareil photo et provoquer un incendie.
- Pendant l'utilisation, ne recouvrez pas l'appareil photo ni l'adaptateur CA. Cela risque de provoquer un réchauffement et la déformation du boîtier ou provoquer un incendie. Utilisez toujours votre appareil photo et ses accessoires dans un endroit bien ventilé.

# Mise en garde

- Les fuites, la surchauffe ou l'explosion des piles pourraient causer des blessures ou un incendie.
  - Assurez-vous d'utiliser uniquement des piles comportant les caractéristiques qui conviennent à votre appareil photo.
  - Ne mettez pas les piles en court-circuit, ne les chauffez pas et ne les jetez pas au feu.
  - N'insérez pas les piles en inversant les polarités.
- Retirez les piles lorsque vous prévoyez de ne pas utiliser l'appareil photo pendant une longue période. Il se peut qu'il y ait une fuite d'électrolyte corrosive au niveau des piles ce qui peut endommager les composants de l'appareil photo de manière permanente.
- Ne déclenchez jamais le flash tant que vous le touchez ou qu'il est en contact avec un objet. Ne pas toucher le flash après l'utilisation sans fini. Cela causerait l'incendie.
- Ne déplacez pas l'appareil photo lorsqu'il est allumé si vous utilisez l'adaptateur de courant de CA. Après utilisation, éteignez toujours l'appareil photo avant de débrancher l'adaptateur de la prise murale. Assurez-vous ensuite que les cordons ou les câbles des connecteurs vers d'autres appareils sont débranchés avant de déplacer l'appareil photo. Si vous ne prenez pas cette précaution, vous risquez d'endommager les cordons ou câbles, ce qui peut causer un choc électrique ou un incendie.

## Avertissement de la FCC

- Cet appareil a été testé pour sa conformité aux limites définies pour les appareils numériques de classe B, selon la section 15 des règlements de la FCC. Ces limites sont destinées à apporter une protection contre les interférences nuisibles dans un milieu commercial. Le présent appareil génère, reçoit et peut émettre une énergie de radiofréquence. S'il n'est pas installé et n'utilisé conformément aux instructions, il peut causer des interférences nuisibles aux communications radio. Toutefois, l'absence des interférences n'est pas garantie dans certaines circonstances. Au cas où des interférences se produiraient pendant l'utilisation de cet appareil, veuillez prendre une ou plusieurs des mesures suivantes:
  - Changez l'emplacement et l'orientation des antennes.
  - Augmentez la distance entre l'appareil photo et l'appareil affecté.
  - Branchez l'appareil photo sur une prise éloignée de l'appareil affecté.
  - Veuillez prendre contact avec un représentant de Samsung ou un technicien radio/télévision d'expérience.
- Cet appareil est conforme aux dispositions de la section 15 des règlements de la FCC.
- Les changements ou modifications non expressément approuvés par la partie responsable de la conformité peuvent annuler l'autorisation de l'utilisateur à faire fonctionner l'équipement.

# Avec cet appareil photo numérique, vous pourrez

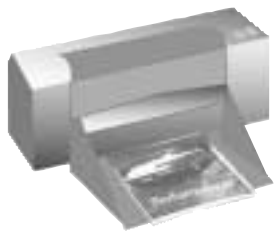

Imprimer des images grâce à une imprimante spécialisée, imprimante compatible DPOF et PictBridge ou un labo photo équipé avec DPOF. (voir page 58-60, 62-63)



Voir des images sur TV.  
(voir la page 70)



Télécharger des fichiers d'image depuis l'appareil photo vers un ordinateur. (voir la page 92)



Prise de vue.  
(voir la page 20)



Éditer des images sur un PC.  
(voir la page 98)



# Avec cet appareil photo numérique, vous pourrez

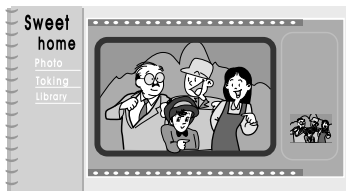

Monter un album de photos numériques.

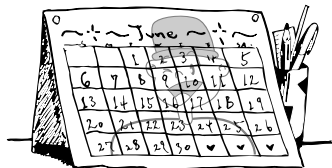

Prendre une photo de soi et utiliser l'image pour personnaliser un calendrier.



Enregistrer votre voix. (voir la page 23)

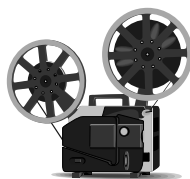

Enregistrer un vidéoclip vidéoclip (voir la page 23)



Créer votre propre papier-cadeau en l'agrémentant de vos images numériques.



Insérer des images dans n'importe quel document électronique.

# Accessoires d'origine

Veuillez contrôler que vous avez tous les accessoires avant d'utiliser cet appareil.

Les éléments marqués d'une  sont en option

Appareil-photo numérique



Étui



Câble AV



Câble USB



Dragonne



Manuel de l'utilisateur



Garantie du produit



Logiciel CD



Carte mémoire SD /  
Boîtier



Memory Stick Duo



Adaptateur CA (3,3V)



2 piles AA alcaline



Digimax Battery I-Pack : SBP-1103 KIT

Digimax Battery I-Pack : SBP-1303 KIT

Chargeur pour piles



Pile rechargeable



Adaptateur CA(5V)



Chargeur pour piles



Pile rechargeable



Câble CA



# Caractéristiques techniques

## Avant & Haut

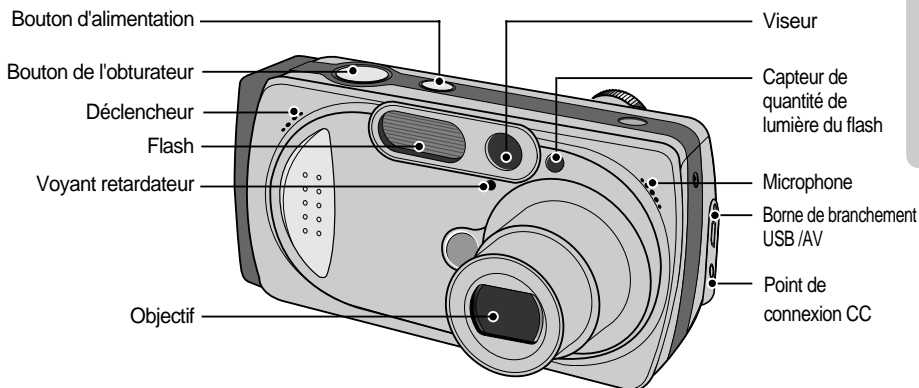

## Arrière & Bas

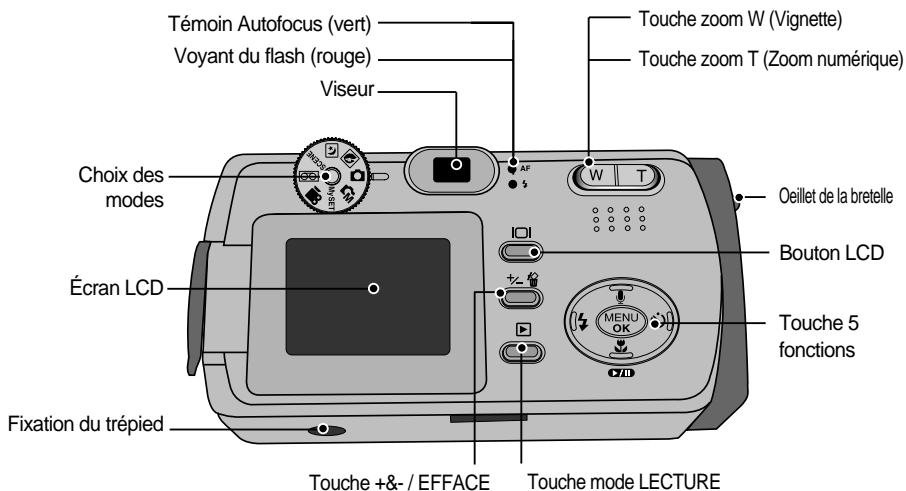

\* Lorsque vous utilisez le zoom numérique pour prendre une photo, la composition de l'image risque d'être différente si vous utilisez l'écran LCD ou le viseur. La photo sera prise avec la composition de l'image telle qu'elle apparaît sur l'écran LCD.

# Caractéristiques techniques

## Touche côté / 5 fonctions

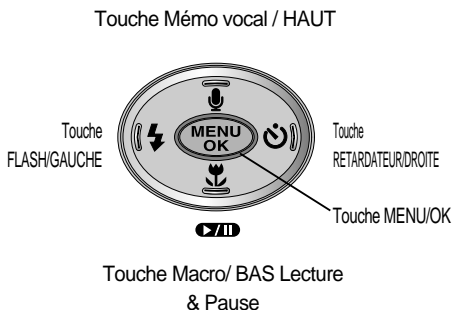
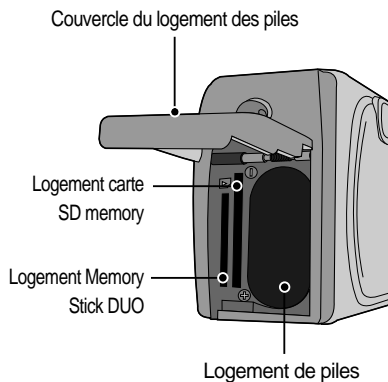

## Choix des modes

- Vous pouvez sélectionner le mode de fonctionnement que vous souhaitez à l'aide du sélecteur de mode situé à l'arrière de l'appareil photo. Cet appareil photo numérique dispose de 8 modes d'enregistrement. Ils sont répertoriés ci-dessous:

- Mode Auto

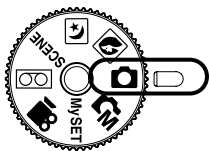

Veuillez sélectionner ce mode pour la prise rapide et facile de photos avec une interaction minimale de l'utilisateur.

- Mode manuel

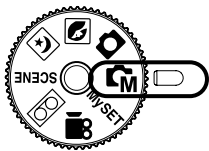

Le fait de sélectionner le mode automatique permet de configurer l'appareil photo avec des paramètres optimaux. Vous pouvez encore configurer toutes les fonctions manuellement à l'exception du diaphragme et de la vitesse d'obturation.

# Caractéristiques techniques

## ● Mode MonPARAM

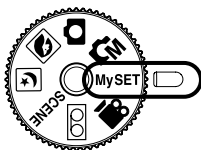

Ce mode permet aux utilisateurs d'enregistrer les paramètres de prises de vue fréquemment utilisés pour une utilisation ultérieure.

## ● Mode CLIP VIDÉO

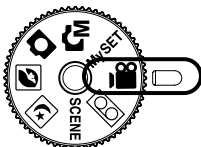

Il est possible d'enregistrer un clip vidéo pendant la durée d'enregistrement disponible sur la mémoire.

- Taille de l'image : 640X480,  
320X240(Utilisateur sélectionné)
- Type de fichier clip vidéo : \*.avi

## ● Mode enregistrement vocal

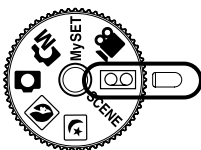

Il est possible d'effectuer un enregistrement vocal pendant la durée d'enregistrement disponible dans la mémoire.

- (Max : 1 heure)
- Type de fichier d'enregistrement vocal : \*.wav

## ● Mode SCENE

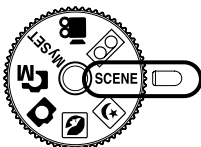

Utilisez le menu pour configurer simplement les paramètres optimaux pour différentes situations de prises de vue, y compris les enfants, paysage, gros plan, coucher de soleil, aube, contre jour, artifice, plage et neige.

## ● Mode PHOTO DE NUIT

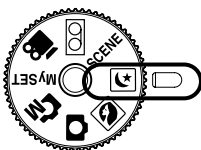

Ce mode est utilisé durant la nuit ou face à un arrière-plan sombre.

## ● Mode PORTRAIT

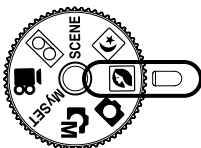

Utilisé uniquement pour les prises de vue en mode portrait, ou portrait et paysages à la fois.

# Caractéristiques techniques

- Voyant retardateur (Basé sur un retardateur de 10 secondes ; voir p. 33)

Couleur	État	État de l'appareil photo
Rouge	Clignotement	Pendant les 7 premières secondes, le témoin DEL clignote à intervalles d'une seconde. Pendant les 3 dernières secondes, le témoin DEL clignote à intervalles d'une 0,25 seconde.

















- Témoin Autofocus (vert)

Couleur	État	État de l'appareil photo
Vert	Clignotement	Mode Recording (appuyez doucement sur le bouton de l'obturateur) : Pas de mise au point Mode PC : Transmission de données
	Marche	Recording Mode (appuyez doucement sur le bouton de l'obturateur) : Mise au point Éteignez l'écran LCD à l'aide de la touche LCD. Mode PC : Lorsque le câble USB est branché

- Voyant du flash (rouge)

Couleur	État	État de l'appareil photo
Rouge	Clignotement	Flash en cours de chargement
	Marche	Flash prêt

- Icônes du mode

Mode	AUTO	MANUEL	MonPARAM	CLIP VIDÉO	ENREGISTREMENT VOCL	PHOTO DE NUIT	PORTRAIT	LECTURE
Icône								
Mode	SCENE							
	ENFANTS	PAYSAGE	GROS PLAN	COUCHER DE SOLEIL	AUBE	CONTRE JOUR	ARTIFICE	PLAGE&NEIGE
Icône								

## Connexion à une source d'alimentation

- L'appareil photo peut être alimenté de deux façons: Vous pouvez utiliser des piles ou encore un adaptateur (DC 3,3V 2,0A) AC (100 ~ 250V)
- Nous conseillons l'utilisation de piles pour appareil-photo numérique. (utilisez des piles qui ont été fabriquées il y a un an au maximum). Les piles sont répertoriées ci-dessous.
  - Piles non rechargeables : Type AA – Alcaline, Ni-Mn, Ni-Zn, lithium  
Type CR-V3 – Lithium
  - Piles rechargeables : Type AA – Ni-MH, Ni-Cd (plus de 1000 mA)  
Type CR-V3 – Batterie I-Pack CRV3(SBP-1103, SBP-1303)

# Connexion à une source d'alimentation

## BON À SAVOIR

### Information importante concernant l'utilisation des piles

- Il est simple d'acheter des piles alcaline mais la durée d'utilisation dépend des fabricants et des conditions dans lesquelles les photos sont prises.
- Eteignez l'appareil lorsque vous ne l'utilisez pas.
- Ne rechargez pas les piles non rechargeables. Cela risque de provoquer une explosion.
- Veuillez retirer les piles si vous n'utilisez pas l'appareil pendant un longue période. Avec le temps, les piles peuvent se décharger et des fuites pourraient se produire si on les laisse l'intérieur de l'appareil.
- Nous recommandons l'utilisation de piles alcalines de grande capacité. Les piles au manganèse ne possèdent pas suffisamment de puissance.
- De basses températures (inférieures à 0°C) peuvent avoir un effet sur la performance des piles et pourraient diminuer leur vie utile.
- Les batteries retrouveront leur pleine capacité à des températures normales.
- N'utilisez pas simultanément des piles neuves et des piles déjà utilisées.
- Une utilisation intensive de l'appareil photo pourrait faire chauffer celui-ci. Il s'agit d'un phénomène tout à fait normal.

### Utilisation de l'adaptateur AC (3,3V 2,0A)

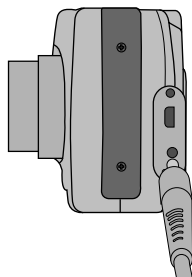

Si vous avez accès à une prise de courant, l'utilisation de l'adaptateur AC (3,3V 2,0A) permet de faire usage de l'appareil photo durant de longues périodes. Branchez l'adaptateur au point de connexion (DC 3,3V IN) de l'appareil photo. Retirez les piles de l'appareil-photo lorsque vous utilisez un adaptateur de CA.

## DANGER

- Il faut toujours éteindre l'appareil avant de retirer l'adaptateur AC de la prise.
- Comme pour tous les appareils électriques, la sécurité est un élément important. Assurez-vous que ni l'appareil-photo, ni l'adaptateur n'entrent en contact avec de l'eau ou avec des objets métalliques.
- Assurez-vous d'utiliser un adaptateur CA (3,3V 2,0A) dont les caractéristiques sont compatibles avec l'appareil. Si vous ne prenez pas cette précaution, votre garantie pourrait se voir affectée.

# Connexion à une source d'alimentation

## Utilisation de piles

: Si l'appareil photo ne s'allume pas après avoir inséré les piles, vérifiez si la polarité est correcte (+ et -).

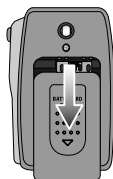

1. Ouvrez le logement des piles en faisant pression dans le sens de la flèche.

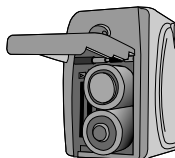

【 Insertion de la pile de type AA 】

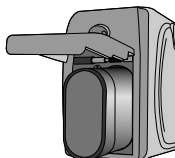



【 Insertion de la pile de type CR-V3 】

2. Introduisez les piles en tenant compte de la polarité (+ / -).



3. Pour fermer le logement des piles, poussez le couvercle jusqu'à ce que vous entendiez un clic.

■ L'écran à cristaux liquides (LCD) comporte 3 symboles indiquant l'état des piles.

Indicateur d'état des piles			
Etat de la pile	Les piles sont complètement chargées	Préparation de nouvelles piles	Les piles sont vides. Remplacez les piles



# Instructions sur l'utilisation de la carte mémoire

## Entretien de la carte mémoire

- Assurez-vous de formater la carte mémoire (voir p. 67) s'il s'agit de la première utilisation d'une nouvelle carte, si elle contient des données que l'appareil photo ne peut pas reconnaître ou si elle contient des photos prises avec un appareil photo différent.
- Mettez l'appareil photo hors tension chaque fois que vous introduisez la carte mémoire dans sa baie ou que vous l'en retirez.
- Une utilisation répétée de la carte mémoire risque d'en réduire les performances. Dans ce cas, il vous faudra acheter une nouvelle carte de mémoire. L'usure de la carte mémoire n'est pas couverte par la garantie Samsung.
- La carte mémoire est une composante électronique de précision. Elle ne doit pas être pliée, jetée ou soumise à un fort impact.
- Veillez à ne pas ranger la carte mémoire dans un environnement sujet à des champs électromagnétiques élevés, comme des haut-parleurs ou des récepteurs de télévision.
- Veuillez aussi ne pas l'utiliser ou la ranger dans un environnement sujet à des températures extrêmes.
- Faites en sorte que la carte mémoire ne soit pas souillée et n'entre pas en contact avec un liquide. Si cela arrive, nettoyez-la avec un chiffon doux.
- Conservez la carte mémoire dans son étui lorsqu'elle n'est pas utilisée.
- Durant ou après des périodes d'usage intensif, la carte mémoire se réchauffe. Il s'agit d'un phénomène tout à fait normal.
- N'utilisez pas de carte mémoire qui a été utilisée dans un autre appareil-photo numérique ou un autre lecteur de carte mémoire.
- Ne pas utiliser de carte mémoire formatée par un autre appareil numérique ou lecteur de carte mémoire.

## Protection des données stockées sur la carte mémoire

- Si la carte mémoire subit l'un des cas de figure suivants, les données enregistrées risquent d'être corrompues :
  - Quand la carte fait l'objet d'une mauvaise utilisation
  - Quand le courant est coupé ou quand la carte est retirée durant l'enregistrement, l'effacement (formatage) ou la lecture de données.
- Samsung ne peut pas être responsable de la perte de données.
- Par sécurité, il est conseillé de copier les données importantes sur d'autres supports (disquettes, disques durs, CD etc).
- Lorsque vous appuyez sur le déclencheur, un message [CARTE PLEINE !] s'affiche et l'appareil-photo ne fonctionne pas. Pour optimiser la capacité de stockage de l'appareil photo, vous pouvez effacer les clichés superflus ou remplacer la carte mémoire saturée par une carte mémoire vierge.

# Instructions sur l'utilisation de la carte mémoire

## BON À SAVOIR

- Si vous ouvrez le couvercle du compartiment à piles lorsque l'appareil photo est allumé, il s'éteint automatiquement.
- Ne retirez pas la carte mémoire lorsque le voyant d'état de l'appareil photo (Vert) clignote, cela risque d'endommager les données présentes sur la carte mémoire.

- L'appareil photo peut utiliser les cartes SD Memory, MMC (Multi Media Card) et Memory Stick Duo. Veuillez consulter le manuel fourni pour l'utilisation de MMC et Memory Stick Duo.

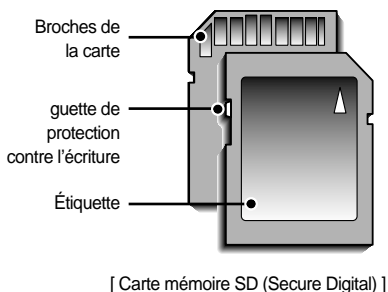

La carte mémoire SD est munie d'une languette de protection contre l'écriture qui empêche la suppression inopinée des fichiers d'image et le formatage de la carte. En faisant glisser l'interrupteur vers le bas de la carte mémoire SD, les données seront protégées. En faisant glisser l'interrupteur vers le haut de la carte mémoire SD, la protection des données est annulée. Faites glisser l'interrupteur vers le haut de la carte mémoire SD avant de prendre une photo.

- Si vous utilisez la mémoire interne de 32Mo, la capacité de prise de vue indiquée sera comme suit.(Ces chiffres donnent une indication du rendement attendu) Ces chiffres sont approximatifs étant donné que les capacités de l'image peuvent être modifiées en raison de données variables.

Dimension de l'image enregistrée	Très fine	Fine	Normal
2272x1704	14	28	40
2048x1536	17	33	49
1600x1200	28	53	75
1024x768	64	106	139
640x480	129	201	227

# Introduction de la carte mémoire

1. Éteignez l'appareil photo et tirez le couvercle du compartiment à piles dans le sens de la flèche pour l'ouvrir.

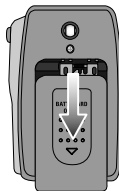

2. Placez l'avant de la carte mémoire en face de l'appareil-photo (objectif) et les broches de la carte vers l'arrière de l'appareil-photo (écran LCD). Poussez ensuite la carte mémoire dans le logement à carte jusqu'à ce que vous entendiez un clic.

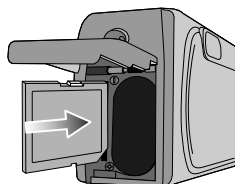

- \* Lorsque vous insérez la Memory Stick Duo, veuillez placer le côté avec l'étiquette vers le bas (vers l'écran LCD) et l'autre vers le haut (vers la lentille). Attention de ne pas insérer la Memory Stick Duo dans le logement à carte SD memory.

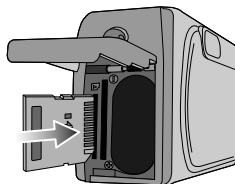

3. Pour fermer, poussez le couvercle de la carte jusqu'à ce que vous entendiez un clic. Si la carte mémoire ne s'insère pas doucement, n'essayez pas de forcer. Vérifiez le sens d'insertion et insérez-la ensuite correctement. N'insérez pas la carte mémoire à l'envers, cela risque d'endommager le logement de la carte mémoire.



## Retrait de la carte mémoire

1. Coupez l'alimentation de l'appareil en utilisant le bouton d'alimentation. Ouvrez le couvercle du compartiment à piles et appuyez sur la carte mémoire comme indiqué sur l'image puis relâchez.
2. Enlevez la carte mémoire et refermez le couvercle de la carte mémoire.

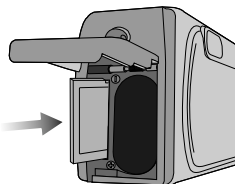





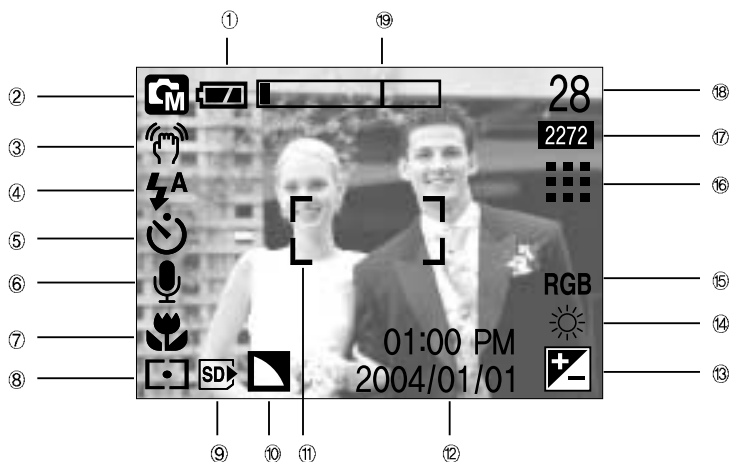























# Indicateur de l'écran LCD

■ L'écran à cristaux liquides affiche les informations pour les fonctions et sélections de prise de vue



[ Image et état Plein ]

N°	Description	Icônes	Page
1	Pile	  	p.16
2	Mode d'enregistrement	       	p.12~13
3	Avertissement de mouvement de l'appareil		p.25
4	Flash	   	p.31
5	Retardateur	 	p.33
6	Mémo vocal		p.28
7	Macro		p.29
8	Mesure d'exposition	 	p.42
9	Carte SD / voyant MS DUO	 	
10	Netteté	  	p.44
11	Cadre de mise au point automatique		
12	date/heure	2004/01/01 01:00 PM	p.68
13	Compensation de l'exposition		p.36

# Indicateur de l'écran LCD

14	Équilibre des blancs	AWB ☀ ☁ 🌧 🌧 ☀ 📷	p.35
15	RGB	<b>RGB</b>	p.35
16	Qualité de l'image	📷 📷 📷	p.41
17	Dimension d'image / Prise de vue en continu	2272, 2048, 1600, 1024, 640	p.41
18	Nombre de prise de vue restantes	28	
	Temps restant (Clip vidéo/ enregistrement vocal)	00:01:30/ 01:00:00	
19	Taux du zoom optique/ numérique		

## Démarrage du mode enregistrement

### ■ Comment utiliser le mode AUTO ( )

1. Insérez les piles. (p.16)  
Introduisez les piles en tenant compte de la polarité (+ / -).
2. Insérez la carte mémoire. (p.19)
3. Fermez le couvercle du compartiment à piles.
4. Appuyez sur la touche de mise en marche pour allumer l'appareil. (Si la date/heure affichée sur l'écran LCD n'est pas juste, réinitialisez la date/heure avant de prendre une photo.)
5. Sélectionnez le mode AUTO en tournant le sélecteur de mode.
6. Orientez l'appareil vers le sujet et composez l'image à l'aide du viseur ou de l'écran à cristaux liquides.
7. Appuyez sur le bouton d'obturateur pour capter l'image.

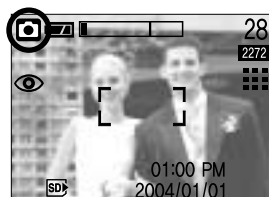
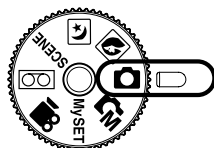

[ Mode AUTO ]

## BON À SAVOIR

- Si le cadre de la mise au point automatique devient rouge lorsque vous enfoncez le déclencheur à mi-course, cela signifie que l'appareil photo ne peut pas effectuer la mise au point sur le sujet.  
Si tel est le cas, l'appareil ne parvient pas à capter une image nette.

# Démarrage du mode enregistrement

## ■ Comment utiliser le mode MANUAL ( )

Le fait de sélectionner le mode automatique permet de configurer l'appareil photo avec des paramètres optimaux. Vous pouvez encore configurer toutes les fonctions manuellement à l'exception du diaphragme et de la vitesse d'obturation. Les étapes de 1-4 sont les mêmes que pour le mode AUTO.

5. Sélectionnez le mode MANUAL en tournant le sélecteur de mode.
6. Appuyer sur la touche menu pour configurer des fonctions avancées telles que taille de l'image (p.41), qualité (p.41), mesure expo. (p.42), nombre d'images en prise de vue séquentielle (p.43), effets photo (p.43), netteté (p.44).
7. Orientez l'appareil vers le sujet et composez l'image à l'aide du viseur ou de l'écran à cristaux liquides.
8. Appuyez sur le déclencheur pour capturer l'image.

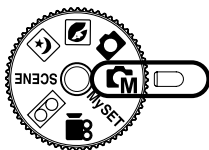

[ Mode MANUEL ]

## ■ Comment utiliser le mode MonPARAM ( )

Ce mode permet aux utilisateurs d'enregistrer les paramètres de prises de vue fréquemment utilisés pour une utilisation ultérieure.

Les étapes 1 à 4 sont les mêmes que pour la prise de vue d'images fixes.

5. Placez le sélecteur de mode sur le mode MySET (MonPARAM).
6. Vous pouvez utiliser les menus qui apparaissent lorsque vous appuyez sur les touches appareil photo et menu pour changer les fonctions de l'appareil photo que vous souhaitez.  
La(les) dernière(s) fonction(s) changée(s) est(ont) automatiquement enregistrée(s) comme mode MySET (MonPARAM).
7. Si vous placez le sélecteur de mode sur le mode MySET (MonPARAM) lorsqu'il est placé sur un autre mode de fonctionnement, les paramètres de l'appareil photo passent aux paramètres que vous avez modifiés à l'étape 6.
8. Orientez l'appareil vers le sujet et composez l'image à l'aide du viseur ou de l'écran à cristaux liquides.
9. Appuyez sur le déclencheur pour capturer l'image.

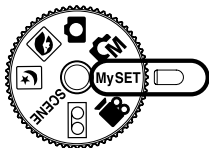

[ Mode MySET (MonPARAM) ]

# Démarrage du mode enregistrement

## ■ Comment utiliser le mode CLIP VIDÉO ( )

Les étapes 1-4 sont les mêmes que pour l'enregistrement mode AUTO.

5. Tournez le sélecteur de mode pour sélectionner le mode CLIP VIDÉO.

6. L'icône du mode MOVIE CLIP (CLIP VIDÉO) et la durée d'enregistrement disponible s'affichent sur l'écran LCD.

7. Orientez l'appareil vers le sujet et composez l'image à l'aide du viseur ou de l'écran à cristaux liquides.

Appuyez sur le bouton de l'obturateur et les clips vidéo sont enregistrés pendant la durée d'enregistrement disponible.

L'enregistrement des clips vidéo continuera même si vous relâchez la touche de l'obturateur.

Le voyant de la mise au point automatique (vert) clignote lors de l'enregistrement d'un clip vidéo.

\* Pour mettre fin à l'enregistrement, appuyez une nouvelle fois sur le déclencheur.

\* La dimension de l'image et le type de fichier sont les suivants.

- Taille de l'image: 640x480, 320 x 240(sélectionné)

- Type de fichier: \*.avi

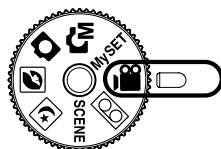

[ Mode CLIP VIDÉO ]

## ■ Comment utiliser le mode ENREGISTREMENT VOCAL ( )

Les étapes de 1-4 sont les mêmes que pour le mode AUTO.

5. Sélectionnez le mode VOICE RECORDING (ENREGISTREMENT VOCAL) en tournant le sélecteur de mode.

6. Appuyez sur le déclencheur pour enregistrer une voix.

- Appuyez une fois sur déclencheur la voix est enregistrée pendant la durée d'enregistrement disponible (Max : 1 heure). La durée d'enregistrement s'affiche sur l'écran à cristaux liquides.

L'enregistrement de la voix se poursuit même si vous relâchez le déclencheur.

- Pour mettre fin à l'enregistrement, appuyez une nouvelle fois sur déclencheur.

- Type de fichier : \*.wav

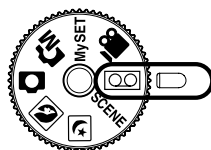

[ Mode ENREGISTREMENT VOCAL ]

## BON À SAVOIR

- Le mieux pour les enregistrements sonores est de maintenir une distance de 40 cm entre vous et l'appareil (micro).

# Démarrage du mode enregistrement

## ■ Comment utiliser le mode SCENE ( )

Utilisez le menu pour configurer simplement les paramètres optimaux pour différentes situations de prises de vue, y compris les enfants, paysage, gros plan, coucher de soleil, aube, contre jour, artifice, plage et neige.

Les étapes de 1-4 sont les mêmes que pour le mode AUTO.

5. Sélectionnez le mode SCENE en tournant le sélecteur de mode.
6. Appuyez sur la touche MENU et le menu du mode SCENE s'affiche.
7. Utilisez les touches GAUCHE et DROITE pour sélectionner l'onglet du menu [SCÈNE]
8. Utilisez les touches HAUT et BAS pour sélectionner le sous-menu [SCÈNE] que vous souhaitez. Veuillez voir page 44 pour des descriptions détaillées de chaque écran.
9. L'icône de la scène actuelle s'affiche en haut à gauche sur l'écran LCD.
10. Orientez l'appareil vers le sujet et composez l'image à l'aide du viseur ou de l'écran à cristaux liquides.
11. Appuyez sur le bouton d'obturateur pour capter l'image.

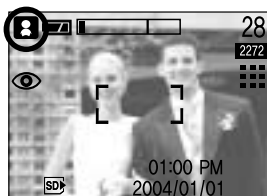
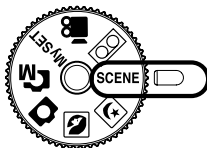

[ Mode SCENE ]

## ■ Mode NIGHT SCENE (PHOTO DE NUIT) ( )

Ce mode est utilisé durant la nuit ou face à un arrière-plan sombre. Configurez la vitesse d'obturation par échelle de zoom (Obturateur longue durée) à l'aide de la touche +/- . Veuillez voir page 37 pour une description détaillée de l'Obturateur longue durée.

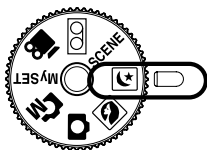

## ■ Mode PORTRAIT ( )

Utilisé uniquement pour les prises de vue en mode portrait, ou portrait et paysages à la fois.

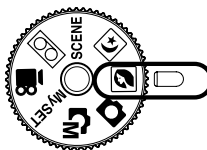



# Points importants lorsque vous prenez des photos

- Enfoncez le déclencheur à mi-course.

Appuyez doucement sur le bouton de l'obturateur pour confirmer la mise au point et charger la pile du flash. (Voir page 14)

Enfoncez entièrement le bouton de l'obturateur pour prendre la photo.

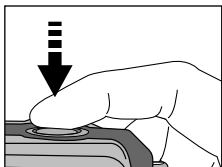

[ Appuyez légèrement sur le ]  
déclencheur

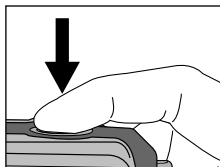

[ Appuyez sur le déclencheur ]

- Le temps d'enregistrement peut varier selon les conditions de prise de vue et les paramètres de l'appareil.
- Lorsque le mode Flash débrayé ou synchro lente est sélectionné dans des conditions de faible éclairage, l'avertisseur de mouvement (  ) peut s'afficher sur l'écran à cristaux liquides. Si c'est le cas, utilisez un trépied, placez l'appareil sur une surface stable ou passez en mode Prise de vue avec flash.
- Prise de vue avec compensation de contre-jour : Lors d'une prise de vue à l'extérieur, évitez de faire face au soleil, car la photo pourrait être trop sombre en raison du contre-jour. Dans des conditions de contre-jour, veuillez utiliser le flash de contre-éclairage (p.31), le métrage sélectif (p.42) ou la compensation de l'exposition (p.36).
- Évitez d'obstruer l'objectif ou le flash lorsque vous captez une image.
- Comme il peut y avoir une certaine différence entre l'image captée par le viseur et le résultat lorsque la prise de vue est effectuée à une distance de moins d'1,5 m, il est recommandé d'utiliser l'écran LCD pour faire le cadrage.
- L'utilisation intensive de l'écran LCD a pour effet d'épuiser les piles. Nous recommandons d'utiliser le viseur optique le plus souvent possible pour augmenter la durée de vie des piles.
- Dans certaines conditions, il se peut que le système de mise au point ne fonctionne pas comme il devrait.
  - C'est le cas lorsque le sujet est peu contrasté.
  - Si le sujet est très réfléchissant ou brillant.
  - Si le sujet se déplace à grande vitesse.
  - la lumière réfléchie est très forte ou l'arrière-plan est de couleur vive.
  - le sujet est fait uniquement de lignes horizontales ou est très étroit (par exemple un bâton ou une hampe de drapeau).
  - Lorsque l'environnement est sombre

# Utilisation des touches pour régler l'appareil photo

- Il est possible de paramétrer la fonction mode RECORDING (AUTO, MANUEL, MonPARAM, CLIP VIDÉO, ENREGISTREMENT VOCAL, SCENE, PHOTO DE NUIT, PORTRAIT) en utilisant les touches de l'appareil photo.

## Touche ALIMENTATION

- S'utilise pour mettre l'appareil-photo sous tension ou hors tension. Pour allumer l'appareil photo, appuyez sur la touche de mise en marche pendant 1 seconde.
- Si l'appareil ne fonctionne pas pendant la durée indiquée, il s'éteint automatiquement afin d'économiser la pile.  
Le fait d'appuyer sur la touche marche/arrêt pendant plus de 3 secondes désactive la fonction de son de démarrage.

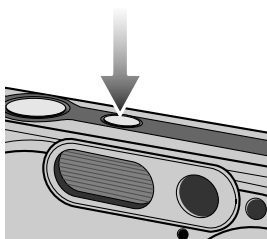

## Déclencheur

- Utilisé pour la prise d'image ou l'enregistrement vocal en mode ENREGISTREMENT.
- En mode CLIP VIDÉO : Le fait d'appuyer entièrement sur le déclencheur permet de démarrer le procédé d'enregistrement d'un clip vidéo. Si vous appuyez une fois sur le déclencheur, le clip vidéo est enregistré pendant la durée disponible dans la mémoire. Pour mettre fin à l'enregistrement, appuyez une nouvelle fois sur la touche d'obturateur.
- En mode IMAGE FIXE  
Lorsqu'on enfonce le déclencheur à mi-course, la mise au point se fait automatiquement (autofocus) et vérifie l'état du flash. Lorsqu'on enfonce le déclencheur à fond, la photo est prise et les données relatives à cette prise de vue sont enregistrées. Si vous sélectionnez l'enregistrement de mémo vocal, l'enregistrement démarre une fois que l'appareil a terminé la sauvegarde des données.

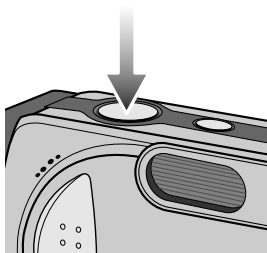

## Touche ZOOM W/T

- Si le menu s'affiche en mode RECORDING, le fait d'appuyer sur la touche ZOOM W/T permet de passer 5 onglets de menu à la fois.
- Si le menu ne s'affiche pas, cette touche fonctionne comme la touche ZOOM OPTIQUE ou ZOOM NUMÉRIQUE.

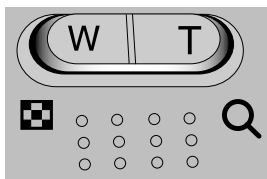

# Touche ZOOM W/T

- Cet appareil est équipé d'une fonction de zoom optique 2.8X et de zoom numérique 4X. L'utilisation des deux offre un taux global de zoom de 11X.

## ● Zoom TÉLÉOBJECTIF

Zoom TELEOBJECTIF optique : En appuyant sur le zoom TELEOBJECTIF. L'appareil fera un zoom avant sur le sujet, c'est-à-dire que ce dernier semblera plus proche.

Zoom numérique TÉLÉOBJECTIF : Lorsque le zoom optique maximum (2.8X) est sélectionné, le fait d'appuyer sur la touche zoom T permet d'activer le logiciel du zoom numérique. En relâchant la touche de zoom T, on pourra arrêter le zoom numérique dans la position désirée. Une fois que vous avez atteint le zoom numérique maximum (4X), le fait d'appuyer sur la touche zoom T n'a aucune incidence.

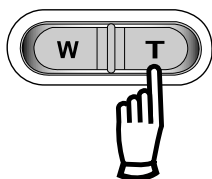

## ● Zoom GRAND ANGULAIRE

Zoom optique GRAND ANGULAIRE : Appuyer sur la touche de zoom GRAND ANGULAIRE (W). L'appareil fera un zoom arrière sur le sujet, c'est-à-dire que ce dernier semblera plus éloigné.

Le fait d'appuyer de façon continue sur la touche ZOOM W permet de paramétrer l'appareil photo à son zoom minimum, c'est-à-dire que le sujet apparaît très éloigné de l'appareil photo.

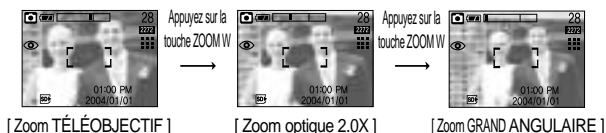
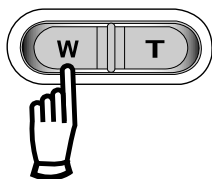

Zoom numérique GRAND ANGULAIRE : Lorsque le zoom numérique est en opération, on peut appuyer sur la touche de zoom W pour réduire par paliers le zoom numérique. Le zoom numérique s'arrête lorsque l'on relâche la touche Zoom W. En appuyant sur la touche W, le zoom numérique est réduit puis le zoom optique jusqu'à atteindre la configuration minimum.

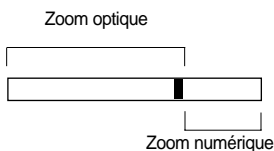



# Touche ZOOM W/T

## BON À SAVOIR

- Pour pouvoir utiliser le zoom numérique, l'écran LCD doit être allumé. Allumez l'appareil photo.
- Les photos prises à l'aide du zoom numérique pourraient nécessiter un temps de traitement plus long par l'appareil. Laissez le temps au processus de se dérouler.
- Le zoom numérique ne fonctionne pas en mode Night Scene.
- Il pourrait se produire une perte de qualité d'image lorsqu'on utilise le zoom numérique.
- Vous pouvez enregistrer avec le zoom numérique en mode MOVIE CLIP ; vous pouvez utiliser le zoom numérique lors de l'enregistrement de clips vidéo.
- N'utilisez pas la touche zoom lorsque vous enregistrez de la vidéo pour éviter d'enregistrer le clic par inadvertance. Veuillez régler le zoom avant de démarrer l'enregistrement.
- Faites attention à ne pas toucher l'objectif afin d'éviter de prendre des images floues et de provoquer un mauvais fonctionnement de l'appareil. Si vous obtenez des images sombres, mettez l'appareil hors tension, puis sous tension pour modifier la position de l'objectif.
- Évitez d'appuyer sur l'objectif, ce qui risquerait de provoquer un mauvais fonctionnement de l'appareil.
- Lorsque l'appareil est en marche, faites attention de ne pas toucher les parties mobiles de l'objectif au risque d'obtenir une image sombre et floue.
- Faites attention de ne pas toucher l'objectif lors du fonctionnement du zoom, cela risque de causer des dommages.

## Touche mémo vocal ( ) / HAUT

- Lorsque le menu s'affiche, appuyez sur la touche HAUT pour déplacer le curseur de sous-menu vers le haut.
- Lorsque le menu n'est pas affiché sur l'écran LCD, la touche HAUT fonctionne comme la touche mémo vocal (  ). Vous pouvez ajouter de la voix sur une image fixe enregistrée.
- Enregistrer un mémo vocal
  1. Tournez le SÉLECTEUR DE MODE pour sélectionner un mode d'ENREGISTREMENT excepté les modes CLIP VIDÉO et ENREGISTREMENT VOCAL.
  2. Appuyez sur la touche MEMO VOCAL (  ). La configuration est terminée, si le témoin de mémo vocal s'affiche sur l'écran à cristaux liquides.



[ Préparation pour le mémo voca l ]



[ Enregistrement d'un mémo vocal ]

# Touche mémo vocal ( ) / HAUT

- Appuyez sur le déclencheur et prenez une photo.  
La photo est enregistrée sur la carte mémoire.
- Un mémo vocal sera enregistré pendant dix secondes à partir de l'enregistrement de l'image. En cours d'enregistrement sonore, le mémo vocal s'arrête si l'on appuie sur le déclencheur.

## BON À SAVOIR

- Le mieux pour les enregistrements sonores est de maintenir une distance de 40 cm entre vous et l'appareil (micro).

## Touche Macro( ) /Bas (Mise au point)

- Lorsque le menu s'affiche, appuyez sur la touche BAS pour passer du menu principal à un sous-menu ou pour déplacer le curseur de sous-menu vers le bas.
- Lorsque le menu ne s'affiche pas, vous pouvez utiliser la touche MACRO/ DOWN pour prendre des photos en macro (à une distance de 5-80 cm).



[ Autofocus ]



[ Macro ]

- Types de modes de mises au point et gammes de mises au point. (W: Grand Angle, T: Téléobjectif)

Type de mise au point	Auto	Macro (  )	
Gamme de mise au point	80cm ~ infini	W : 5 ~ 80cm	T : 50 ~ 80cm















## BON À SAVOIR

- Lorsque le mode macro est sélectionné, il est possible d'avoir une secousse de l'appareil. Pour y remédier, utilisez un trépied.

# Touche Macro( ) /Bas (Mise au point)

■ Méthode de mise au point disponible, par mode d'enregistrement

(O : Sélectionnable, X : Non sélectionnable, ∞ : Plage de mise au point infini)

			My												
Auto	O	O	O	O	X	O	O	O	∞	X	∞	∞	O	∞	O
	O	O	O	O	X	X	X	X	X	O	X	X	X	X	X

## Verrouillage de la mise au point

■ Pour effectuer la mise au point sur le sujet ex-centré, utilisez la fonction de verrouillage de la mise au point.

● Utilisation du Verrouillage de la mise au point

1. Assurez-vous que le sujet soit au centre de la fenêtre de mise au point.

2. Enfoncez le déclencheur à mi-course. Lorsque l'automatique vert s'allume, cela signifie que l'appareil photo a effectué la mise au point sur le sujet.

Faites attention de ne pas appuyer sur le déclencheur entièrement pour éviter de prendre une photo que vous ne souhaitez pas.

3. Tout en gardant le déclencheur enfoncé à mi-course, déplacez l'appareil pour recomposer votre photo comme vous le souhaitez. Appuyez ensuite entièrement sur le déclencheur pour prendre la photo.

Si vous relâchez votre doigt du déclencheur, la fonction de verrouillage de la mise au point est annulée.

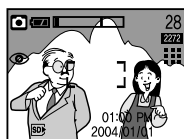

[ L'image à capturer ]

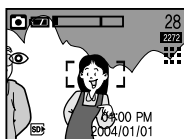

[ Enfoncez le déclencheur ]  
à mi-course et effectuez la  
mise au point sur le sujet

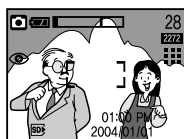

[ Recomposez l'image et ]  
relâchez entièrement le  
déclencheur

# Touche FLASH(⚡)/GAUCHE

- Lorsque le menu s'affiche sur l'écran LCD, le fait d'appuyer sur la touche GAUCHE déplace le curseur sur l'onglet de gauche.
- Si le menu n'est pas affiché sur l'écran LCD, la touche GAUCHE fonctionne en tant que bouton FLASH(⚡).



[ Sélection du flash automatique ]  
et anti-yeux rouges

## ● Sélection du mode Flash

1. A l'aide du sélectionneur de mode, sélectionnez le mode ENREGISTREMENT (sauf CLIP VIDÉO, ENREGISTREMENT VOCAL).
2. Appuyez sur la touche Flash jusqu'à ce que le voyant du mode flash souhaité s'affiche sur l'écran LCD.
3. Un voyant mode flash s'affiche sur l'écran LCD.  
Choisissez le mode de flash qui convient le mieux à l'environnement.

## ● Plage du flash

Unité : m





ISO	AUTOFOCUS		MACRO	
	GRAND ANGULAIRE	TELE	GRAND ANGULAIRE	TELE
AUTO	0.8 ~ 3.0	0.8 ~ 2.0	0.3 ~ 0.8	0.5 ~ 0.8

## BON À SAVOIR





















- Une utilisation intensive du flash aura pour effet de réduire le temps de vie des piles.
- Dans des conditions normales d'opération, le temps de chargement du flash est de moins de 7 secondes. Si les piles sont faibles, le temps de chargement sera allongé.
- Lors de la prise de vue continue, le mode movie clip, la fonction flash ne fonctionne pas.
- Prenez les photos dans les limites de la portée du flash.
- La qualité de l'image sera compromise si le sujet est trop proche ou s'il réfléchit trop la lumière.

# Touche FLASH(⚡)/GAUCHE

## ● Indicateur de mode Flash

Icône	Mode flash	Description
	Flash automatique	Si le sujet ou l'arrière-plan se trouvent dans l'obscurité, le flash de l'appareil se déclenchera automatiquement.
	Auto & Réduction yeux rouges	Si le sujet ou l'arrière-plan sont sombres, le flash de l'appareil fonctionnera automatiquement et la fonction de réduction de l'effet yeux rouges s'activera.
	Flash d'appoint	Le flash se déclenche indépendamment de la lumière disponible. L'intensité du flash est contrôlée en fonction des conditions dominantes. Plus l'arrière-plan ou le sujet sont clairs, plus basse sera l'intensité du flash.
	Synchro lente	Le flash fonctionnera en conjonction avec une vitesse d'obturation lente afin d'obtenir l'exposition qui convient. Nous vous conseillons d'utiliser un trépied pour cette fonction. Lorsque vous prenez une photo avec peu de lumière, le voyant d'avertissement de secousse de l'appareil (📵) s'affiche sur l'écran LCD.
	Flash déconnecté	Le flash ne fonctionne pas. Sélectionnez ce mode pour capter des images dans des lieux ou des situations interdisant l'utilisation du flash. Lorsque vous prenez une photo avec peu de lumière, le voyant d'avertissement de secousse de l'appareil (📵) s'affiche sur l'écran LCD.

## ● Mode flash disponible par mode d'enregistrement

															
	X	O	O	X	X	X	O	X	X	X	X	X	X	X	O
	O	O	O	X	X	X	O	O	X	X	X	X	X	X	X
	X	O	O	X	X	X	O	X	X	X	X	X	O	X	X
	X	O	O	X	X	O	O	X	X	X	X	X	X	X	X
	O	O	O	X	X	O	O	X	O	O	O	O	X	O	X



# Touche Retardateur (⌚) / Droite

- Lorsque le menu s'affiche sur l'écran LCD, le fait d'appuyer sur la touche Droite permet de faire passer le curseur à l'onglet droit.
- Lorsque le menu n'est pas affiché sur l'écran LCD, la touche DROITE fonctionne comme une touche Retardateur (⌚).  
Cette fonction s'utilise lorsque le photographe désiré apparaît sur la photo.

## ● Sélection du Retardateur

1. Tournez le SÉLECTEUR DE MODE pour sélectionner un mode d'ENREGISTREMENT excepté le mode ENREGISTREMENT VOCAL.
2. Appuyez sur la touche RETARDATEUR (⌚) jusqu'à ce que l'indicateur du mode souhaité s'affiche à l'écran.  
Une icône retardateur de 2 secondes ou de 10 secondes apparaît sur l'écran LCD.
  - Retardateur 2 SEC (⌚<sup>2S</sup>):  
Appuyer sur le bouton d'obturateur laissera un intervalle de 2 secondes avant que l'image soit prise.
  - Retardateur 10 SEC (⌚):  
Appuyer sur le bouton d'obturateur laissera un intervalle de 10 secondes avant que l'image soit prise.
3. Lorsque vous appuyez sur le déclencheur, la photo est prise une fois la durée indiquée écoulée.

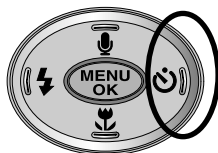

[ Sélection du retardateur 10SEC ]

## BON À SAVOIR

- Lorsque vous prenez une photo en utilisant le retardateur, le voyant de fonction fonctionne de la manière suivante.
  - Paramétrage retardateur 2 secondes : Le voyant du retardateur clignote par intervalle de 0,25 seconde pendant 2 secondes.
  - Paramétrage retardateur 10 secondes : Le voyant du retardateur clignote par intervalle de 1 seconde durant les 7 premières secondes. Il clignote par intervalle de 0,25 seconde pendant les 3 secondes restantes.
- Si vous utilisez le sélecteur de mode et le déclencheur à retardement lors du fonctionnement du déclencheur à retardement, la fonction du déclencheur à retardement est annulée.
- Utilisez un trépied pour empêcher l'appareil de bouger.

# Touche MENU/OK



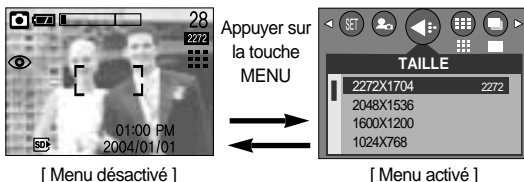
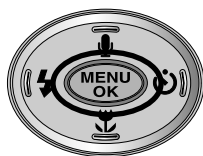

- Si le menu s'affiche, utilisez les touches 5 fonctions pour modifier les valeurs des données et pour prendre en compte vos modifications.
- Si le menu ne s'affiche pas, appuyez sur la touche MENU/OK pour afficher un menu pour le mode en cours sur l'écran LCD. Appuyez à nouveau sur la touche pour revenir à l'état précédent.



- Il n'y a pas de menu pour le mode ENREGISTREMENT VOCAL.
- Il se peut que l'écran du menu ne s'affiche pas sur l'écran LCD lorsque vous appuyez sur une autre touche ou que des données images sont en cours de traitement. (Le voyant vert à côté du viseur clignote)
- Lorsque le menu apparaît sur l'écran à cristaux liquides, il est impossible d'utiliser le déclencheur, c.a.d de capter une image. Pour capter une image, annulez simplement l'affichage du menu en appuyant sur la touche MENU.

## Touche +/-

- Vous pouvez utiliser la touche +/- pour régler les valeurs RGB, équilibrage des blancs, compensation de l'exposition et vitesse d'obturation longue durée.

Menu principal	Sous-menu	Mode disponible de l'appareil photo
RGB	R (Rouge), V (Vert), B (Bleu)	
ÉQUILIBRE DES BLANCS	AUTO, LUMIÈRE DU JOUR, NUAGEUX, FLUORESCENT H, FLUORESCENT L, TUNGSTÈNE, PERSONALISER.	
Compensation d'exposition	-2.0~0.0~+2.0(par incréments de 0,5EV)	
Vitesse d'obturation / Durée d'ouverture du diaphragme	Changé par échelle de zoom	

# Touche +/-

- **RGB** : Permet à l'utilisateur de régler les valeurs du R (Rouge), V (Vert) et B (Bleu) des images à enregistrer.

- **Paramétrer les valeurs RGB**

1. Appuyez sur la touche +/- et utilisez ensuite les touches HAUT et BAS pour sélectionner l'icône RGB ( RGB ). La barre du menu RGB apparaît comme indiqué.
2. Lisez les touches HAUT/ BAS/ GAUCHE et DROITE pour sélectionner la valeur RGB que vous souhaitez.
  - Touche Haut/Bas : Permet de naviguer entre les icônes R, G et B.
  - Touche Gauche/Droite : Permet de changer la valeur de chaque icône.
3. Lorsque vous appuyez à nouveau sur la touche +/-, la valeur que vous avez paramétrée est enregistrée et vous quittez le mode RGB setup.

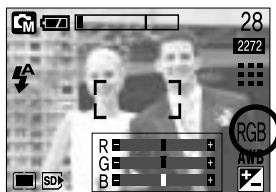

- **Équilibrage du blanc** : Le réglage de l'équilibre du blanc (W.BALANCE) vous permet de corriger les défauts chromatiques en comparant les couleurs à un blanc de référence. Ainsi, vous obtiendrez des photos aux couleurs plus naturelles.

- **Sélection d'un équilibrage du blanc**

1. Appuyez sur la touche +/- et utilisez ensuite les touches HAUT et BAS pour sélectionner l'icône équilibrage des blancs (AWB). La barre de menu équilibrage des blancs s'affiche comme indiqué.
2. Utilisez les touches GAUCHE et DROITE pour paramétrer l'équilibrage du blanc à la valeur que vous souhaitez.

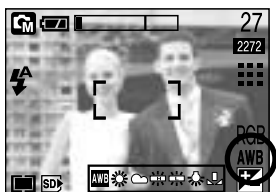

La valeur que vous paramétrez s'affiche sur l'écran LCD.

AUTO

AWB : L'appareil photo choisit automatiquement le meilleur équilibre du blanc en fonction de l'éclairage ambiant.

LUMIÈRE DU JOUR

☀ : Pour les images en extérieur

NUAGEUX

☁ : Sert à prendre des images lorsque le ciel est couvert de nuages.

Florescent H

☎ : Pour la prise de vue avec un éclairage fluorescent type lumière du jour procuré par un éclairage fluorescent à 3 niveaux de puissance.

Florescent L

☎ : Prise de vue avec un éclairage fluorescent blanc.

TUNGSTEN

☎ : Pour les prises de vue sous éclairage au tungstène (ampoules classiques).

CUSTOM

▀ : Permet à l'utilisateur de paramétrer l'équilibrage des blancs selon les conditions de prises de vues.

Diverses conditions d'éclairage peuvent provoquer un déséquilibre chromatique sur les images.

3. Appuyez à nouveau sur la touche +/- . La valeur que vous paramétrez est enregistrée et vous quittez le mode de paramétrage Équilibrage du blanc.

# Touche +/-

## ● Utilisation de la Personnalisation de l'équilibrage du blanc

Les paramètres de l'Équilibrage du blanc peuvent légèrement varier en fonction des conditions de prises de vues. Vous pouvez sélectionner le paramétrage de l'équilibrage du blanc le plus approprié pour un environnement de prises de vue donné et ce en paramétrant la personnalisation de l'équilibrage du blanc.

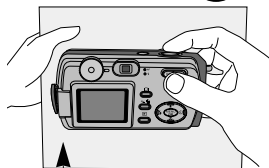
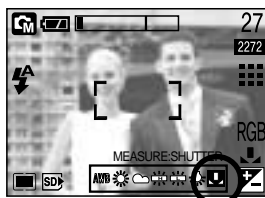

1. Sélectionnez le menu PERSONNALISER (  ) de l'équilibre du blanc.
2. Placez une feuille de couleur blanche en face de l'appareil de manière à ce que l'écran LCD n'affiche que du blanc et appuyez ensuite sur le déclencheur de l'OBTURATEUR.
3. Votre valeur personnalisation de l'équilibrage du blanc est enregistrée.
  - La valeur de personnalisation de l'équilibrage du blanc sera appliquée à partir de la prochaine photo que vous prendrez.
  - L'équilibrage du blanc configuré par l'utilisateur reste effectif jusqu'à ce qu'il soit écrasé.



[ Feuille blanche ]

- Compensation d'exposition : Cet appareil photo détermine automatiquement les valeurs d'exposition selon les conditions d'éclairage ambiant. Vous pouvez également sélectionner la valeur de l'exposition à l'aide de la touche +/-.

## ● Compensation de l'exposition

1. Appuyez sur la touche +/- et utilisez ensuite les touches HAUT et BAS pour sélectionner l'icône de la compensation d'exposition (  ). La barre de menu de la compensation d'exposition apparaît comme indiqué.
2. Utilisez les touches GAUCHE et DROITE pour paramétrer le facteur de compensation de l'exposition que vous souhaitez.
3. Appuyez à nouveau sur la touche +/- . La valeur que vous paramétrez est enregistrée et le mode de paramétrage de la compensation d'exposition se ferme. Si vous modifiez la durée d'exposition, l'indicateur d'exposition (  ) s'affiche au bas de l'écran à cristaux liquides.

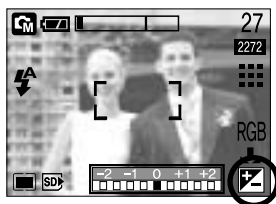

\* Une valeur négative de compensation de l'exposition réduit l'exposition. Veuillez noter qu'une valeur positive de la compensation de l'exposition augmente l'exposition et l'écran LCD apparaît blanc ou vous risquez de ne pas obtenir de belles photos.

# Touche +/-

■ **Obturbateur longue durée** : Cet appareil photo règle automatiquement les valeurs de la vitesse d'obturation et de l'ouverture selon l'environnement de la prise de vue. Cependant, en mode PHOTO DE NUIT vous pouvez paramétrer les valeurs de la vitesse d'obturation et de l'ouverture selon vos préférences.

● **Réglage des valeurs de la vitesse d'obturation et de l'ouverture**

1. Sélectionnez le mode PHOTO DE NUIT en tournant le sélecteur de mode.
2. Appuyez sur la touche +/- et le menu Long Time shutter (LT, pour sélectionner la valeur de la vitesse d'obturation et de l'ouverture) s'affiche.
3. Configurez la valeur de l'obturateur longue durée à l'aide de la touche haut/bas/gauche/droite.

Touche Haut/Bas : la vitesse du diaphragme/de l'obturateur

Touche Gauche/Droite : Changez la valeur. Options disponibles de valeur du diaphragme, selon l'étape du zoom, s'affiche sur le menu.

4. Appuyez à nouveau sur la touche +/- . La valeur que vous paramétrez est enregistrée et le mode passe en mode PHOTO DE NUIT. Appuyez sur le déclencheur pour prendre la photo.

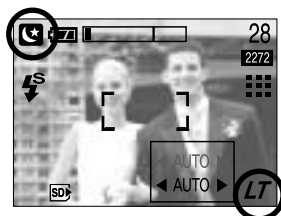

■ Les durées d'ouverture du diaphragme qui peuvent être sélectionnées pour chaque position du zoom sont les suivantes:

		Zoom optique							
Position du zoom		zoom0	zoom1	zoom2	zoom3	zoom4	zoom5	zoom6	zoom7
Plage de mise au point (mm)		6.2	7.8	9.4	11.0	12.6	14.2	15.8	17.4
Durée d'ouverture du diaphragme	Grand	2.9	3.2	3.4	3.7	4.0	4.3	4.6	4.8
	Petit	6.0	6.6	7.1	7.7	8.3	8.8	9.4	10.0

← Grand Durée d'ouverture du diaphragme Petit →

(Appuyez sur la touche gauche)

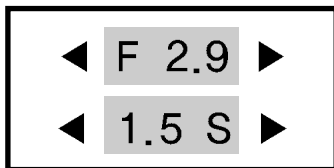

(Appuyez sur la touche droite)

← Rapide  
(Appuyez sur la touche gauche)

↑  
Vitesse d'obturation

Lent →  
(Appuyez sur la touche droite)

# Bouton LCD

- Vous pouvez vérifier le statut de l'enregistrement sur l'écran à cristaux liquides.

Dans le mode ENREGISTREMENT, le fait d'appuyer sur la touche LCD (affichage à cristaux liquides, ACL) a pour effet de modifier l'affichage (voir les illustrations ci-dessous).

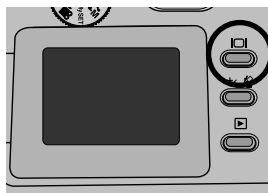

Pressing the LCD button

- Si l'écran LCD est éteint, le voyant de la mise au point automatique s'allume.

# Utilisation de l'écran LCD pour le réglage des paramètres de l'appareil photo

















- Vous pouvez utiliser le menu sur l'écran LCD afin de paramétrer les fonctions d'enregistrement. Dans n'importe quel mode, excepté le mode ENREGISTREMENT VOCAL, le fait d'appuyer sur la touche MENU affiche le menu sur l'écran LCD.

## BON À SAVOIR





- Le menu ne s'affichera pas sur l'écran LCD dans les circonstances suivantes:
  - Si une autre touche est actionnée.
  - Durant le traitement des données d'une image. (lorsque le voyant d'état de l'appareil photo situé à côté du viseur s'allume)
  - Lorsque les piles n'ont plus de puissance suffisante.
- Lorsque le menu apparaît sur l'écran à cristaux liquides, il est impossible d'utiliser le déclencheur, c.a.d de capter une image. Pour capter une image, annulez simplement l'affichage du menu en appuyant sur la touche MENU.

- Les fonctionnalités suivantes sont disponibles selon le mode sélectionné.

Les éléments indiqués par  représentent les paramètres par défaut.

Onglet de menu	Menu principal	Sous-menu	Mode appareil en fonction	Page
	TAILLE	2272X1704	  My SCENE  	p.41
		2048X1536		
		1600X1200		
		1024X768		
		640X480		
		640X480		
320X240				
	QUALITÉ	TRÈS FINE	  My SCENE  	p.41
		FINE		
		NORMAL		
		30FPS		
		15FPS		
	MESURE EXPO.	MULTI	 My	p.42
		SPOT		
	P.DE VUE	UNIQUE	  My	p.43
		2 PRISES		
		4 PRISES		
		8 PRISES		

# Utilisation de l'écran LCD pour le réglage des paramètres de l'appareil photo

Onglet de menu	Menu principal	Sous-menu	Mode appareil en fonction	Page
	EFFET	NORMAL		p.43
		N & B		
		SÉPIA		
	NETTETÉ	DOUX		p.44
		NORMAL		
		DUR		
	SCÈNE	ENFANTS	<b>SCENE</b>	p.44
		PAYSAGE		
		GROS PLAN		
		C. SOLEIL		
		ARTIFICE	P. & NEIGE	

\* Les menus peuvent être modifiés sans avertissement préalable.

## Comment utiliser le menu

1. Allumez l'appareil photo et appuyez sur la touche MENU. Un menu apparaît pour chaque mode de l'appareil photo. Cependant, il n'y a pas de menu pour le mode Enregistrement vocal (  ).
2. Utilisez les touches GAUCHE et DROITE pour naviguer dans les menus.



3. Utilisez les touches HAUT et BAS pour sélectionner un sous-menu.

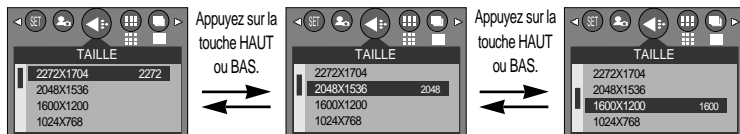

4. Sélectionnez un sous-menu et appuyez ensuite sur la touche OK. La valeur que vous paramétrez est enregistrée et vous quittez le menu.



# Format

- Vous pouvez sélectionner la taille de l'image adaptée à votre application.

Vous pouvez sélectionner parmi les modes AUTO, MANUEL, MonPARAM, CLIP VIDÉO, NIGHT SCENE (PHOTOS DE NUIT), PORTRAIT et SCENE.

Mode	Mode IMAGE FIXE					Mode CLIP VIDÉO	
Icône	2272	2048	1600	1024	640	640	320
Dimension	2272X1704	2048X1536	1600X1200	1024 × 768	640 × 480	640X480	320X240

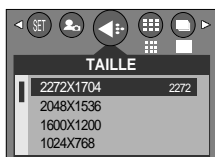

[ Mode AUTO ]

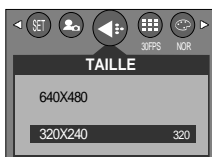

[ Mode CLIP VIDÉO ]

## BON À SAVOIR

- Plus la résolution est élevée, moins il y a de prises de vues étant donné que les images en haute résolution nécessitent plus de mémoire que celles en faible résolution.

## Qualité

- Vous pouvez sélectionner le taux de compression adapté à votre application pour les images enregistrées. Plus le taux de compression est élevé, plus la qualité de l'image est faible.

Vous pouvez sélectionner parmi les modes AUTO, MANUEL, MonPARAM, CLIP VIDÉO, PHOTOS DE NUIT, PORTRAIT et SCENE.

Mode	Mode IMAGE FIXE			Mode CLIP VIDÉO	
Icône	■ ■ ■ ■	■ ■ ■	■ ■	■ ■ ■ ■	■ ■ ■
Sous-menu	TRÈS FINE	FINE	NORMAL	30 IPS	15 IPS
Format de fichier	jpeg	jpeg	jpeg	avi	avi



[ Mode AUTO ]

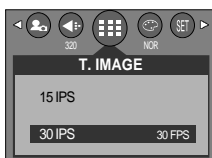

[ Mode CLIP VIDÉO ]

# Qualité

- Nombre de prises de vue disponible (Image fixe) & Durée d'enregistrement disponible (Clip vidéo). (Lorsque vous utilisez une mémoire interne de 32 Mo ; basé sur les tests internes de Samsung).

Mode	Mode IMAGE FIXE					Mode CLIP VIDÉO	
	2272	2048	1600	1024	640	640	320
TRÈS FINE	14	17	28	64	129	-	-
FINE	28	33	53	106	201	-	-
NORMAL	40	49	75	139	227	-	-
30 IPS	-	-	-	-	-	29 SEC.	107 SEC.
15 IPS	-	-	-	-	-	45 SEC.	167 SEC.

## BON À SAVOIR

- TRÈS FINE représente la qualité la plus élevée et NORMAL le paramétrage le plus bas. Choisir la paramétrage le mieux adapté à vos besoins.
- Ce format de fichier est compatible avec la norme DCF (Design rule of Camera File format).
- JPEG (Joint Photographic Experts Group) : JPEG est la norme de compression d'image développée par le Joint Photographic Experts Group. Ce type de compression est généralement utilisé pour la compression de photos et de dessins étant donné qu'elle permet de compresser les fichiers de manière efficace sans endommager les données.

## Mesure d' exposition

- Si vous n'obtenez pas de conditions d'exposition convenables, vous pouvez modifier la méthode de mesure pour prendre de meilleures photos. Vous pouvez sélectionner le mode MANUAL ou MonPARAM.

MULTI (  ) : L'exposition est calculée en fonction d'une moyenne sur la lumière disponible dans la zone de l'image. Le calcul sera néanmoins déformé vers le centre de la zone de l'image. Adapté pour une utilisation générale

SÉLECTIF (  ) : La mesure de la lumière n'est effectuée que dans la zone rectangulaire au centre de l'écran LCD. Cela convient lorsque le sujet au centre est bien exposé sans contre-jour.



[ Mode MANUEL ]

# Prise de vue en continu

- Sélectionnez le nombre d'images dans la prise de vue séquentielle. Vous pouvez sélectionner parmi les modes AUTO, MANUEL et MySET (MonPARAM).
  - [UNIQUE] : Prend uniquement une photo.
  - [2~8 PRISES] : Prend un nombre de photos indiqué par prise de vue.



[ Mode AUTO ]

- Nombre maximum de prises de vue continues disponible, par taille d'image/ type de qualité. (Unit: shot)

	TRÈS FINE	FINE	NORMAL
2272X1704	2	2	2
2048X1536	2	2	2
1600X1200	2	2	4
1024X768	4	8	8
640X480	8	8	8

\* Une résolution élevée ainsi que la qualité de la photo augmentent la durée d'enregistrement du fichier, ce qui augmente le temps d'attente.

\* Sélectionnez le menu [P. DE VUE] pour désactiver le flash.

## Effet

- Vous pouvez ajouter des effets spéciaux à vos images en utilisant le processeur de l'appareil photo numérique. Vous pouvez sélectionner parmi les modes MANUEL, MonPARAM, CLIP VIDÉO et PORTRAIT.

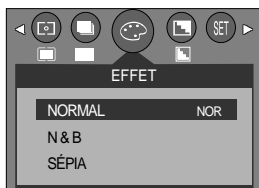

[ Mode MANUEL ]

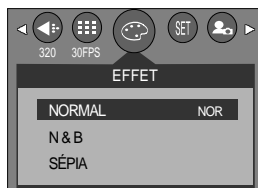

[ Mode CLIP VIDÉO ]

NORMAL : Aucun effet rajouté à l'image.

N & B : Convertit l'image en noir et blanc.

SÉPIA : Les images sont enregistrées avec une couleur sepia (ton de couleurs jaunâtre brun).

# Netteté

- Vous pouvez régler la netteté de la photo que vous souhaitez prendre. Vous ne pouvez pas vérifier l'effet de netteté sur l'écran LCD avant de prendre la photo étant donné que cette fonction n'est appliquée que lorsque la photo est enregistrée dans la mémoire. Vous pouvez sélectionner parmi les modes MANUEL, MonPARAM et PHOTO DE NUIT.



[ Mode MANUEL ]

Sous-menu	Icône	Description
DOUX		Les contours de l'image sont adoucis. Cet effet est adapté pour l'édition des images sur votre PC.
NORMAL		Les contours de l'image sont nets. Adapté pour l'impression.
DUR		Les contours de l'image sont accentués. Les contours sont nets mais il peut y avoir un bruit d'image sur l'image enregistrée.

## Scène

- Sélectionnez le sous-menu [SCÈNE] pour configurer automatiquement les paramètres optimaux selon la scène sélectionnée. Uniquement disponible en mode Scene.

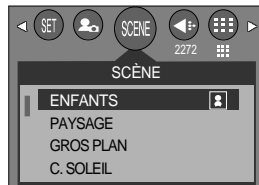

Sous-menu	Icône	Description
ENFANTS		Permet de prendre une photo d'enfants en mouvement.
PAYSAGE		Décor avec des bois verts ou un ciel bleu. Portrait avec un décor en arrière-plan.
GROS PLAN		Prise de vue en gros plan de petits objets tels que des plantes ou des insectes.
C. SOLEIL		Splendeur du soleil couchant.
AUBE		Scènes de lever du jour.
CONTRE J.		Portrait sans ombre causée par le contre jour.
ARTIFICE		Scènes d'artifices.
P. & NEIGE		Pour des scènes présentant un océan, un lac, la page et des paysages sous la neige.

# Démarrage du mode lecture

- Allumez l'appareil photo et sélectionnez le mode Lecture en appuyant sur la touche mode lecture (  ). L'appareil photo peut à présent lire les images enregistrées dans la mémoire.
- Si vous avez allumé l'appareil photo en appuyant sur la touche MARCHÉ/ARRÊT, vous pouvez appuyer une fois sur la touche MODE PLAY pour passer en mode Play et appuyer à nouveau dessus pour passer en mode Recording. Vous pouvez allumer l'appareil à l'aide de la touche mode play.
- Pour paramétrer le mode LECTURE, utilisez les touches de l'appareil et l'écran LCD.
- Si vous appuyez sur la touche PLAY pour passer au mode Play (Lecture), l'objectif de l'appareil photo rentre dans le corps de l'appareil photo en l'espace de 10 secondes afin d'être protégé.

## ● Lecture d'une image fixe

1. Sélectionnez le mode LECTURE à l'aide de la touche de mode lecture (  ).
2. La dernière image stockée en mémoire s'affiche sur l'écran à cristaux liquides (LCD).
3. Sélectionnez l'image que vous souhaitez lire à l'aide de la touche GAUCHE / DROITE.

※ Appuyez sur la touche GAUCHE ou DROITE et maintenez-la enfoncée pour lire les images rapidement.



## BON À SAVOIR

- Mode manuel : Le fait d'appuyer sur la touche de mise en marche pendant plus de 3 secondes permet de paramétrer les sons de l'avertisseur sonore et de démarrage sur OFF, même si vous les avez paramétrés sur ON.
- Même si l'appareil n'est pas allumé, vous pouvez lancer le mode lecture en appuyant sur la touche du mode lecture.

# Démarrage du mode lecture

## ■ Visionnage d'un vidéoclip

Les 2 premières étapes sont identiques à celles qui décrivent la lecture d'images fixes.

3. Sélectionnez le vidéoclip enregistré que vous souhaitez visionner à l'aide de la touche GAUCHE/DROITE. Si vous sélectionnez un fichier de vidéoclip, l'indicateur (  ) signalant que le mode vidéoclip est activé s'affichera sur l'écran à cristaux liquides (LCD).

4. Appuyez sur la touche lecture & pause (  ) pour visionner un fichier de vidéoclip.

- Pour mettre un fichier vidéo clip sur pause en cours de lecture, appuyez à nouveau sur la touche lecture et pause.

- Pour reprendre la lecture du fichier vidéoclip, appuyez à nouveau sur la touche lecture & pause.

- Pour rembobiner un vidéo clip en cours de lecture, appuyez sur la touche GAUCHE.

Pour faire avancer le vidéo clip rapidement, appuyez sur la touche DROITE.

- Pour arrêter la lecture du vidéo clip, appuyez sur la touche lecture & pause et appuyez ensuite sur la touche GAUCHE ou DROITE.

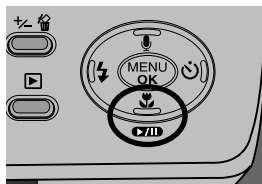

## ■ Ecoute d'une voix enregistrée

Les 2 premières étapes sont identiques à celles qui décrivent la lecture d'images fixes.

3. Sélectionnez la voix enregistrée que vous souhaitez écouter à l'aide de la touche GAUCHE/DROITE.

Si vous sélectionnez un fichier voix enregistré, l'indicateur de voix (  ) s'affiche sur l'écran à cristaux liquides.

4. Appuyez sur la touche lecture & pause (  ) pour lire un fichier vocal enregistré.

- Pour mettre un fichier vocal enregistré sur pause lors de la lecture, appuyez à nouveau sur la touche lecture & pause.

- Pour reprendre la lecture du fichier vocal, appuyez sur la touche lecture & pause.

- Pour rembobiner le fichier vocal lors de la lecture, appuyez sur la touche GAUCHE. Pour faire avancer le fichier vocal rapidement, appuyez sur la touche DROITE.

- Pour arrêter la lecture du fichier vocal, appuyez sur la touche lecture & pause et appuyez ensuite sur la touche GAUCHE ou DROITE.

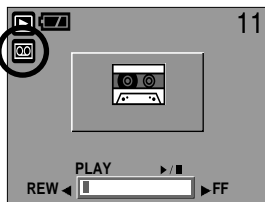

# Indicateur de l'écran LCD

■ L'écran LCD affiche des informations sur les conditions de prise de vue.



N°	Description	Icône	Page
1	Pile		p.16
2	Mode Lecture		
3	Type de fichier		
4	Mémo vocal		p.49
5	Indicateur de protection		p.55
6	Indicateur DPOF		p.58
7	Numéro de l'image stockée	9	

■ Si vous appuyez sur la touche LCD, vous pouvez vérifier les informations d'enregistrement suivantes :



SIZE : 2272X1704	Format
AV : F6.0	Durée d'ouverture du diaphragme
TV : 1/125	Vitesse de l'obturateur
ISO : 50	Sensibilité ISO
FLASH : OFF	Selon que le flash est utilisé ou non.
DATE : 2004/01/01	Date de l'enregistrement

# Utilisation des touches pour régler l'appareil photo

- En mode Lecture, vous pouvez utiliser les touches de l'appareil photo pour paramétrer facilement les fonctions du mode Lecture.

## Touche Vignette ( ) / Agrandissement ( )

- Vous pouvez voir des images multiples, agrandir une image sélectionnée, rogner et enregistrer une zone sélectionnée d'une image.
- Affichage vignette
  1. Lorsqu'une image est affichée en plein écran, appuyez sur la touche vignette.
  2. La dernière image affichée avant que vous n'ayez activé le mode Vignette est mise en évidence.
  3. Appuyez sur la touche à 5 fonctions pour atteindre l'image de votre choix.
  4. Pour visualiser une image séparément, appuyez sur la touche agrandissement (  ).

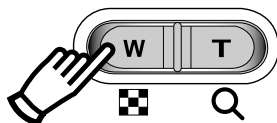

[ Affichage en mode Normal ]

Appuyez sur la touche vignette (  )

Appuyez sur la touche agrandissement (  )

Image mise en surbrillance



[ Mode d'affichage timbres-poste ]

- Agrandissement d'image
  1. Sélectionnez l'image que vous souhaitez agrandir et appuyez sur la touche agrandissement.
  2. Il est possible de visualiser différentes parties d'une image à l'aide de la touche à 5 fonctions.
  3. Appuyez sur la touche vignette pour faire un zoom arrière jusqu'à l'image originale en plein format.
    - Vous pouvez voir si l'image affichée est une vue agrandie en vérifiant l'indicateur d'agrandissement de l'image qui se trouve en bas à gauche de l'écran LCD. (Si l'image n'est pas une vue agrandie, l'indicateur ne s'affiche pas.). Vous pouvez également vérifier la zone d'agrandissement.
    - Les vidéo clips et les fichiers WAV ne peuvent pas être agrandis.
    - Lorsque vous agrandissez une image, il se peut que la qualité s'en trouve sacrifiée.

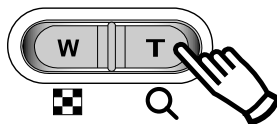



# Touche Vignette( ) /Agrandissement( )

- Le taux maximum d'agrandissement proportionnellement à la taille de l'image.

Dimension d'image	2272	2048	1600	1024	640
Taux d'agrandissement maximum	×8.8	×8.0	×6.2	×4.0	×2.5

- Couper : vous pouvez extraire la partie de l'image de votre choix et l'enregistrer séparément.

1. Sélectionnez l'image que vous souhaitez agrandir et appuyez sur la touche agrandissement.
2. Il est possible de visualiser différentes parties d'une image à l'aide de la touche à 5 fonctions.
3. Appuyez sur la touche MENU ; un message apparaît comme illustré ci-contre.
4. Appuyez sur la touche OK pour enregistrer l'image coupée sous un nouveau nom de fichier. L'image coupée est affichée sur l'écran LCD. Appuyez sur la touche GAUCHE pour revenir à l'image telle qu'elle était avant d'être sélectionnée.
  - S'il y a peu de mémoire pour enregistrer l'image coupée, vous ne pouvez pas la couper.

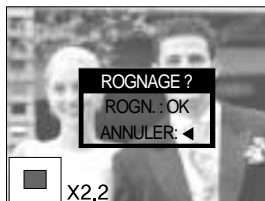

# Touche mémo vocal( ) /Haut

- Lorsque le menu est affiché sur l'écran LCD, le fait d'appuyer sur la touche HAUT permet de déplacer le curseur de menu vers le haut.
  - Quand le menu ne s'affiche pas sur l'écran à cristaux liquides, la touche HAUT sert de touche de mémo vocal. Vous pouvez ajouter votre fichier audio à une image fixe stockée.
- Ajout d'un mémo vocal à une image fixe

1. Appuyez sur la touche GAUCHE/DROITE pour sélectionner une image à laquelle vous souhaitez ajouter du son.
2. Appuyez sur la touche mémo vocal (  ) pour afficher l'indicateur de mémo vocal. L'appareil est à présent prêt pour enregistrer un mémo vocal.



# Touche mémo vocal ( ) / Haut

- Appuyez sur le déclencheur pour démarrer l'enregistrement et la voix est enregistrée sur l'image fixe pendant 10 secondes. Lors de l'enregistrement de la voix, la fenêtre d'état de l'enregistrement s'affiche comme indiqué ci-contre.
- Vous pouvez arrêter l'enregistrement en appuyant à nouveau sur le bouton d'obturateur.
- L'icône (  ) s'affiche sur l'écran LCD une fois l'enregistrement du mémo vocal terminé.
  - Vous ne pouvez pas enregistrer de mémos vocaux sur des fichiers de vidéo clips.
  - Le mieux pour les enregistrements sonores est de maintenir une distance de 40 cm entre vous et l'appareil (micro).
  - Le mémo vocal est enregistré au format \*.wav, mais il a le même nom que l'image fixe à laquelle il correspond.
  - Si vous ajoutez un nouveau mémo vocal à l'image fixe qui en a déjà un, le mémo vocal existant va être effacé.



# Touche Lecture & Pause ( ) / Bas

- En mode Lecture, les touches lecture & pause / bas fonctionnent de la manière suivante:
  - Si le menu s'affiche  
Appuyez sur la touche BAS pour passer du menu principal à un sous-menu ou pour déplacer le curseur de sous-menu vers le bas.
  - Si une image fixe ayant un mémo vocal, un fichier vocal ou un vidéo clip est en cours de lecture  
En mode Stop : Permet de lire une image fixe ayant un mémo vocal, un fichier vocal ou un vidéo clip.  
Au cours de la lecture : Arrête temporairement la lecture.  
En mode Pause : Reprend la lecture

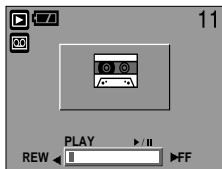

[ L'enregistrement vocal est arrêté. ]

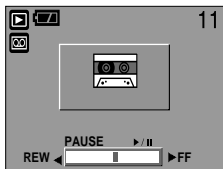

[ Le fichier vocal est en cours de lecture. ]

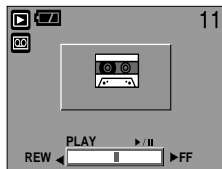

[ L'enregistrement vocal est mis sur pause. ]

# Touche GAUCHE/ DROITE/ MENU/ OK

- Les touches GAUCHE / DROITE/ MENU/ OK permettent d'activer ce qui suit.
  - Touche GAUCHE : Lorsque le menu s'affiche, appuyez sur la touche GAUCHE pour sélectionner l'onglet de menu à gauche du curseur.
  - Touche DROITE : Lorsque le menu s'affiche, appuyez sur la touche DROITE pour sélectionner l'onglet de menu à droite du curseur, ou pour aller à un menu secondaire.
  - Touche MENU : En appuyant sur la touche MENU, le menu mode lecture s'affiche sur l'écran à cristaux liquides. Si l'on appuie une nouvelle fois, l'écran LCD reviendra à l'affichage initial.
  - Touche OK : Lors de l'affichage du menu à l'écran à cristaux liquides, la touche OK est utilisée pour valider les données qui changent à l'aide de la touche à 5 fonctions.

## Bouton LCD

- La dernière image stockée dans la mémoire s'affiche sur l'écran à cristaux liquides.

La dernière image enregistrée dans la mémoire s'affiche sur l'écran LCD lorsque vous appuyez sur la touche mode lecture.

En appuyant la touche LCD en mode LECTURE (▶), on modifiera l'affichage de la manière suivante:  
[Image & Icônes] → [Image & Information] → [Image uniquement]

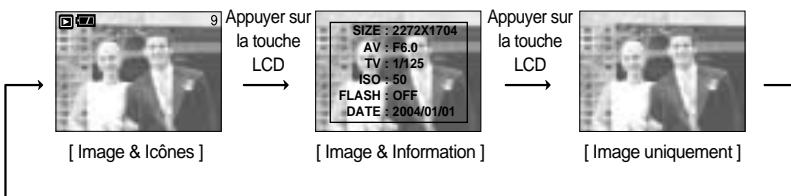
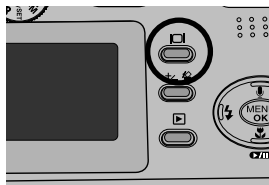

Appuyer sur la touche LCD

# Touche Supprimer (🗑️)

■ Cela permet de supprimer des images enregistrées sur la carte mémoire.

## ● Suppression d'images en mode Lecture

1. Sélectionnez une image que vous souhaitez supprimer en appuyant sur la touche GAUCHE /DROITE et appuyez sur la touche SUPPRIMER (🗑️).
2. Un message s'affiche comme indiqué sur le côté de l'écran LCD.
3. Appuyez sur la touche OK pour supprimer l'image.

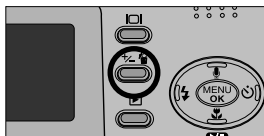







## BON À SAVOIR

- Avant de supprimer des images de l'appareil, vous devez sauvegarder ou télécharger les images que vous souhaitez conserver sur votre ordinateur.

# Paramétrage du mode de lecture à l'aide de l'écran LCD

- Les fonctions du mode LECTURE peuvent être modifiées à l'aide de l'écran à cristaux liquides. Dans le mode LECTURE, le menu s'affiche sur l'écran LCD lorsqu'on appuie sur la touche MENU. Les menus que vous pouvez paramétrer en mode Lecture sont les suivants. Pour capturer une image après avoir paramétré le menu lecture, appuyez sur la touche LECTURE. Les éléments indiqués par   représentent les paramètres par défaut.

Onglet de menu	Menu principal	Sous-menu	Menu secondaire	Page
	DIAPOS.	INTERV.	<span style="background-color: #cccccc;">ARRÊT</span> / 1~10SEC	p. 54
		REPRISE	MARCHE / <span style="background-color: #cccccc;">ARRÊT</span>	
		EFFET	<span style="background-color: #cccccc;">ANNULER</span> / EFFET 1, 2, 3, 4	
	PROTÉGER	SÉLEC. IM.	DÉVERROUIL / VERROUIL.	p. 55
		TOUTES IM.	DÉVERROUIL / VERROUIL.	
	SUPPRIMER	SÉLEC. IM.		p. 56
		TOUTES IM.		
	RÉDIMENS.	1280X960		p. 57
		800X600		
		LOGO		
	ROTATION	DROITE		p. 58
		GAUCHE		
		HAUTBAS		
	DPOF	STANDARD	SÉLECT. / TOUTES IM / ANNULER	p. 58
		INDEX	NON / OUI	
		TAILLE	SÉLECT. / TOUTES IM / ANNULER	
	COP. V. MS	SÉLEC. IM.		p. 61
		TOUTES IM.		
	COP. V. SD/MMC	SÉLEC. IM.		
		TOUTES IM.		

\* Les menus sont susceptibles d'être modifiés sans avertissement.

# Démarrage du diaporama

- Les images peuvent être affichées en continu à intervalles pré configurés.  
Vous pouvez visionner le diaporama en connectant l'appareil à un écran externe.

- Configurez l'intervalle pour le diaporama :

Configurez la durée d'affichage de chaque photo dans le diaporama.

1. Appuyez sur les touches mode lecture puis menu.
2. Appuyez sur la touche GAUCHE/ DROITE et sélectionnez l'onglet du menu [DIAPOS.].
3. Sélectionnez le sous-menu [INTERV.] en appuyant sur la touche HAUT/ BAS et appuyez sur la touche DROITE.
4. Utilisez la touche Haut/Bas pour établir l'intervalle de l'affichage.
  - Intervalle d'affichage du diaporama: ARRÊT, 1 ~10 secondes
5. Utilisez la touche Droite pour démarrer le diaporama. Utilisez la touche Pause (  ) pour mettre le diaporama soit sur Pause ou le redémarrer.  
Pour annuler le diaporama au milieu du déroulement, appuyez sur la touche Pause et sur la touche GAUCHE ou DROITE.



## BON À SAVOIR

- La durée de chargement dépend de la taille de l'image et de la qualité.
- Le diaporama démarre à partir d'une image affichée sur l'écran à cristaux liquides.  
La fonction [HRS TENS] ne peut pas être activée.
- Lors de la lecture du diaporama, seul le premier cadre d'un fichier MOVIE s'affiche.

- Configurez le mode de répétition du diaporama : Redémarrer automatiquement le diaporama après l'affichage de toutes les photos.

Les étapes 1 et 2 sont les mêmes que pour le paragraphe [INTERV.].

3. Sélectionnez le sous-menu [REPRISE] en appuyant sur la touche HAUT/BAS et appuyez sur la touche DROITE.
4. Utilisez la touche Haut/Bas pour sélectionner le mode repeat.

[MARCHE] : Le diaporama est répété jusqu'à ce que vous l'arrêtiez.

[ARRÊT] : Le diaporama ne se répète pas après la première projection.

5. Appuyez sur la touche OK pour confirmer les paramètres.
6. Appuyez à nouveau sur la touche OK et le diaporama démarre.



# Démarrage du diaporama

- Configurez les effets du diaporama : Les effets écran unique peuvent être utilisés pour le diaporama. Les étapes 1 et 2 sont les mêmes que pour le paragraphe [INTERV.].

3. Sélectionnez le sous-menu [DIAPOS.] en appuyant sur la touche HAUT/BAS et appuyez sur la touche DROITE.

4. Utilisez la touche Haut/Bas pour sélectionner le type d'effet.

[ANNULER]: Affichage normal

[EFFET 1] : L'image s'affiche lentement.

[EFFET 2] : L'image s'affiche lentement du centre vers l'extérieur

[EFFET 3] : L'image se déplace à partir de la partie supérieure gauche

[EFFET 4] : L'image glisse diagonalement du coin supérieur gauche au coin inférieur droit.

5. Appuyez sur la touche OK pour confirmer les paramètres.

6. Appuyez à nouveau sur la touche OK et le diaporama démarre.



## Protection des images

- Cela permet d'éviter d'effacer accidentellement des prises de vue particulières (VERROUILLAGE). Enlève également la protection des images qui ont été protégées précédemment (DÉVERROUILLAGE).

- Protection des images

1. Appuyez sur les touches mode lecture puis menu.

2. Appuyez sur la touche GAUCHE/ DROITE et sélectionnez l'onglet du menu [PROTÉGER].

3. Sélectionnez le sous-menu voulu en appuyant sur la touche HAUT ou la touche BAS.

Ensuite, appuyez sur la touche OK.

[SÉLEC. IM.] : Une fenêtre de sélection s'affiche pour une image à protéger/sortir.

Haut/Bas/Gauche/Droite : Permet de sélectionner une image

Touche zoom W/T : Permet de changer la taille de l'impression.

Touche MENU : Vos modifications seront enregistrées et le menu va disparaître.

[TOUTES IM.] : Permet de changer la taille de l'impression de toutes les images enregistrées.

Touche zoom WT : Protéger/sortir les images.

Touche MENU : Vos modifications seront enregistrées et le menu va disparaître.

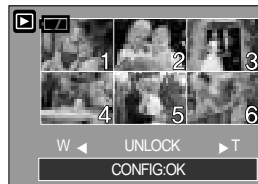

# Démarrage du diaporama

- Lorsque vous protégez une image contre un effacement inopiné, l'icône de protection s'affiche à l'écran à cristaux liquides (LCD). Une image non protégée n'a pas d'indicateur.
- Une image en mode LOCK est protégée de la fonction supprimer ou des fonctions [SUPPRIMER] mais n'est PAS protégée de la fonction [FORMAT].



## Suppression d'images

- Parmi tous les fichiers enregistrés sur la carte mémoire, les fichiers non protégés qui se trouvent dans le sous-dossier DCIM seront effacés. Rappel: les images ainsi effacées ne peuvent pas être récupérées. Veillez à enregistrer les images importantes sur un ordinateur avant de lancer la commande d'effacement. L'image de démarrage n'est pas enregistrée dans la mémoire interne de l'appareil photo (càd pas sur la carte mémoire) et elle ne sera pas effacée même si vous supprimez tous les fichiers de la carte mémoire.

### ● Suppression d'images

1. Appuyez sur les touches mode lecture puis menu.
2. Appuyez sur la touche GAUCHE/ DROITE et sélectionnez l'onglet du menu [SUPPRIMER].
3. Sélectionnez le sous-menu voulu en appuyant sur la touche HAUT ou la touche BAS. Ensuite, appuyez sur la touche OK.

[SÉLEC. IM.] : Une fenêtre de sélection s'affiche pour une image à protéger/sortir.

Haut/Bas/Gauche/Droite : Permet de sélectionner une image.

Touche zoom T : Sélectionnez l'image pour la suppression. (marque V)

Touche OK : Appuyez sur la touche Ok pour afficher le message de confirmation.

Appuyez à nouveau sur la touche OK pour supprimer les images ayant la marque V.

[TOUTES IM.] : Affiche la fenêtre de confirmation.

Appuyez sur la touche OK pour imprimer la photo sélectionnée.

Sil n'y a aucune image protégée, toutes les images sont effacées et le message [PAS D' IMAGE!] apparaît.

4. Après la suppression, l'écran revient à l'écran du mode play.





# Redimensionner

- Changez la résolution (taille) des photos que vous avez prises. Sélectionnez [LOGO] pour enregistrer une image en tant qu'image de démarrage. L'image redimensionnée portera un nouveau nom de fichier.

1. Appuyez sur les touches mode lecture puis menu.
2. Appuyez sur la touche GAUCHE/ DROITE et sélectionnez l'onglet du menu [RÉDIMENS.].
3. Sélectionnez le sous-menu voulu en appuyant sur la touche HAUT ou la touche BAS. Ensuite, appuyez sur la touche OK.

[RÉDIMENS.] Sous-menu: 1280X960, 800X600, LOGO



- Types de redimensionnement de l'image

Format	1280X960	800X600	LOGO
2272	O	O	O
2048	O	O	O
1600	O	O	O
1024	X	O	O
640	X	X	O

## BON À SAVOIR

- Une grande image peut être redimensionnée pour être plus petite mais l'inverse n'est pas possible.
- Seules des images de photos (JPEG) peuvent être redimensionnées. Les fichiers clip vidéo (AVI) et enregistrement vocaux (WAV) ne peuvent pas être redimensionnés.
- Vous pouvez modifier la résolution uniquement pour les fichiers compressés au format JPEG 4:2:2.
- L'image redimensionnée portera un nouveau nom de fichier. L'image [LOGO] est enregistrée non pas sur la carte mémoire mais dans la mémoire interne.
- Seule une image [LOGO] peut être enregistrée. Si vous enregistrez une nouvelle image [LOGO], l'image de démarrage existante sera supprimée.
- Si la capacité mémoire est insuffisante pour stocker l'image redimensionnée, un message [CARTE PLEINE!] s'affiche sur l'écran à cristaux liquides et l'image redimensionnée ne sera pas stockée.

# Rotation d'une image

- Vous pouvez effectuer une rotation des images enregistrées de 90, 180 ou 270 degrés. Vous pouvez voir une photo dans son orientation correcte si elle a été prise avec l'appareil photo orienté verticalement ou à l'envers. Une fois la lecture de la photo tournée est terminée, elle reprend son état d'origine.

1. Appuyez sur les touches mode lecture puis menu.
2. Appuyez sur la touche GAUCHE/ DROITE et sélectionnez l'onglet du menu [ROTATION].
3. Sélectionnez le sous-menu que vous souhaitez en appuyant sur la touche HAUT/ BAS.

[DROITE] : Permet d'appliquer une rotation dans le sens des aiguilles d'une montre à une image

[GAUCHE] : Permet d'appliquer une rotation dans le sens contraire des aiguilles d'une montre à une image

[HAUTBAS] : Permet d'appliquer une rotation de 180 degrés à une image.

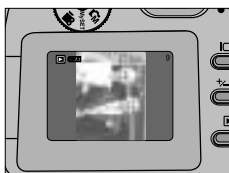
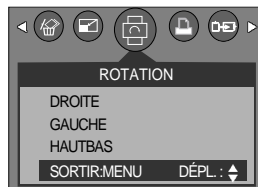

[ Image après une rotation ]  
de 90 degrés dans le sens  
des aiguilles d'une montre

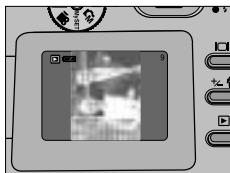

[ Image après une rotation ]  
de 90 degrés dans le sens  
contraire des aiguilles  
d'une montre

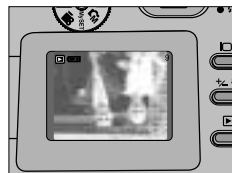

[ Image après une rotation ]  
de 180 degrés

4. Appuyez sur la touché OK. L'image tournée s'affiche et le menu disparaît. Si vous affichez l'image tournée sur l'écran LCD, il y aura des espaces vides à gauche et à droite de l'image.

## DPOF

- DPOF (Digital Print Order Format) vous permet d'incorporer des informations relatives à l'impression dans le dossier DCIM/MISC de votre carte mémoire. Sélectionnez les images à imprimer ainsi que le nombre d'impressions à effectuer.
- L'indicateur DPOF s'affiche sur l'écran à cristaux liquides lors de la lecture d'une image comportant des paramètres DPOF. Les images peuvent ensuite être imprimées sur une imprimante compatible DPOF, ou elles peuvent être développées dans un des plus en plus nombreux laboratoires de photographie.
- Cette fonction n'est pas disponible pour les fichiers de clips vidéo et d'enregistrement vocaux.

# DPOF : STANDARD

- Cette fonction vous permet d'intégrer les informations relatives à la quantité d'impressions sur votre carte mémoire.

1. Appuyez sur la touche mode play (lecture) et sur la touche MENU.
2. Appuyez sur la touche GAUCHE/ DROITE et sélectionnez [DPOF].
3. Sélectionnez le menu [STANDARD] en appuyant sur la touche HAUT/BAS et appuyez sur la touche DROITE.
4. Sélectionnez le sous-menu que vous souhaitez en appuyant sur la touche HAUT/ BAS et appuyez ensuite sur la touche OK.

[SÉLECT. ] : La fenêtre de sélection pour une image à imprimer s'affiche.

Haut/Bas/Gauche/Droite : Sélectionnez une image à imprimer

Touche zoom W/T : Sélectionnez le nombre d'impression

[TOUTES IM.] : Configurez le nombre d'impression pour toutes les images à l'exception des fichiers vidéo et vocaux.

[ANNULER] : Annuler le paramétrage de l'impression

5. Appuyez sur la touche OK pour confirmer les paramètres. Si une image comporte des instructions DPOF, l'indicateur DPOF (  ) s'affiche.

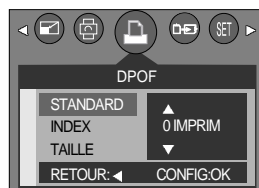
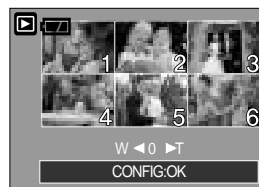

## DPOF : INDEX

- Les images (excepté pour les clips vidéo et les fichiers vocaux) sont imprimées sous forme d'index.

1. Appuyez sur les touches mode lecture puis menu.
2. Appuyez sur la touche GAUCHE/ DROITE et sélectionnez l'onglet du menu [DPOF].
3. Sélectionnez le menu [INDEX] en appuyant sur la touche HAUT/BAS et appuyez sur la touche DROITE.
4. Sélectionnez le sous-menu voulu en appuyant sur la touche HAUT ou la touche BAS.

Si vous sélectionnez [NON] : L'image est imprimée au format d'impression standard.

Si [OUI] est sélectionné : L'image est imprimée au format index.

5. Appuyez sur la touche OK pour confirmer les paramètres.



# DPOF : TAILLE DE L'IMPRESSON

- Vous pouvez préciser la taille d'impression lors de l'impression d'images enregistrées sur la carte mémoire. Le menu [TAILLE] n'est disponible qu'avec les imprimantes compatibles DPOF 1.1.

## ● Paramétrage de la taille d'impression

1. Appuyez sur les touches mode lecture puis menu.
2. Appuyez sur la touche GAUCHE/ DROITE et sélectionnez l'onglet du menu [DPOF].
3. Sélectionnez le menu [TAILLE] en appuyant sur la touche HAUT/BAS et appuyez sur la touche DROITE.
4. Sélectionnez le sous-menu voulu en appuyant sur la touche HAUT ou la touche BAS. Ensuite, appuyez sur la touche OK.

[SÉLECT] : Une fenêtre de sélection s'affiche pour le changement de la taille de l'impression d'une image.

Haut/Bas/Gauche/Droite : Permet de sélectionner une image.

Touche zoom W/T : Permet de changer la taille de l'impression.

Touche MENU : Vos modifications seront enregistrées et le menu va disparaître.

[TOUTES IM.] : Permet de changer la taille de l'impression de toutes les images enregistrées.

Haut/Bas/Gauche/Droite : Permet de sélectionner une image.

Touche OK : Permet de confirmer le paramètre modifié.

[ANNULER] : Annuler tous les paramètres de taille de l'impression

\* Menu secondaire DPOF [TAILLE] : ANNULER, 3X5, 4X6, 5X7, 8X10



# Copier une photo

- L'appareil photo dispose de logements multi mémoires à la fois pour les cartes SD Memory (Carte Multimédia) et Memory Stick DUO. Copiez le contenu d'une carte mémoire sur une autre tant que les logements des deux mémoires sont chargés. Le menu [COP. V. MS] s'affiche si la carte actuelle est une carte SD Memory (Carte Multimédia). Le menu [COP. V. SD/MMC] s'affiche si la carte actuelle est une carte Memory Stick DUO. Cette description se rapporte à la copie d'images d'une carte SD Memory vers une carte Memory Stick DUO.

## ● Copier des photos

1. Appuyez sur les touches mode lecture puis menu.
2. Appuyez sur la touche GAUCHE/ DROITE et sélectionnez l'onglet du menu [COP. V. MS].
3. Sélectionnez le sous-menu voulu en appuyant sur la touche HAUT ou la touche BAS. Ensuite, appuyez sur la touche OK.

[SÉLEC. IM.] : Une fenêtre de sélection s'affiche pour une image à copier.

Haut/Bas/Gauche/Droite : Permet de sélectionner une image.

Touche zoom T : Confirmez la sélection.(marque V)

Touche Menu : Débutez la copie.

[TOUTES IM.] : Toutes les images sont copiées après l'affichage [PATIENTER!]

4. Une fois la copie effectuée, l'écran revient au mode play.



## BON À SAVOIR

- Tous les logements de mémoire doivent être chargés pour la fonction.
- Si la destination est inférieure à la source, les fichiers restants ne sont pas copiés. Veuillez supprimer les fichiers non nécessaires pour libérer de l'espace avant la copie.
- Lorsque vous copiez une image, le fichier de destination est automatiquement renommé avec le nom de fichier séquentiel suivant après le dernier fichier enregistré afin d'éviter la duplication de noms de fichiers.

# PictBridge

- Vous pouvez utiliser le câble USB pour brancher l'appareil photo à une imprimante qui supporte PictBridge (vendu séparément) et imprimer directement les images enregistrées. Vous ne pouvez pas imprimer les clips vidéo et les fichiers vocaux.

- Branchement de l'appareil photo à une imprimante

1. Appuyez sur la touche POWER pour allumer l'appareil photo.
2. Dans un mode différent du mode Enregistrement vocal, appuyez sur la touche MENU.
3. Appuyez sur la touche GAUCHE/ DROITE et sélectionnez l'onglet du menu [INSTALL].
4. Sélectionnez le menu [USB] en appuyant sur la touche HAUT/BAS et appuyez sur la touche DROITE.
5. Sélectionnez le menu [IMPRIM.] en appuyant sur la touche HAUT/ BAS et appuyez sur la touche OK.
6. Appuyez deux fois sur la touche menu et le menu disparaît.
7. Utilisez le câble USB fourni pour brancher l'appareil photo à l'imprimante comme indiqué ci-dessous.
8. Allumez l'imprimante pour brancher l'appareil photo à l'imprimante.

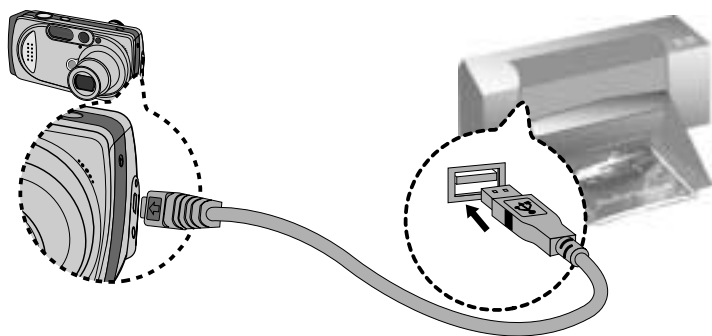

- ※ Si [ORDI.] est sélectionné à l'étape 5, l'appareil photo ne se connecte pas à l'imprimante et le voyant de mise au point automatique clignote simplement en vert. Si cela se produit, débranchez le câble USB et recommencez à partir de l'étape 2.

# PictBridge

## ● Impression de photos

1. Branchez l'appareil photo à l'imprimante pour afficher l'écran. Si le sous-menu [USB] dans le menu Setup est configuré en tant que [ORDI.], l'écran précédent restera et l'appareil photo ne se connectera pas à l'imprimante. Si cela se produit, remplacez le sous-menu [USB] par [IMPRIM.] (Voir page 72)



2. Après un branchement réussi, l'icône PictBridge (  ) s'affiche en haut à gauche de l'écran LCD et le fichier à imprimer s'affiche (image fixe). Appuyez sur la touche Gauche/Droite pour sélectionner une photo à imprimer. Appuyez sur la touche OK pour imprimer la photo sélectionnée.

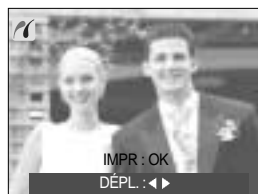

## ● Erreur d'impression

L'impression est possible même si ce message s'affiche lors de l'impression. Veuillez vérifier l'appareil photo et l'imprimante après l'impression.



Si ce message s'affiche lors de l'impression, veuillez appuyer sur la touche OK et renouveler l'étape 2.





# Menu paramétrage

■ Ce mode vous permet de paramétrer les paramètres de base.

Vous pouvez utiliser le menu paramétrage dans tous les modes de l'appareil photo à l'exception du mode Enregistrement vocal.

Les éléments indiqués par  représentent les paramètres par défaut.

Onglet de menu	Menu principal	Sous-menu	Menu secondaire	Page
	FICHIER	REMISE		p.65
		SÉRIES		
	HRS TENS	ARRÊT, 1 ~  ~ 10MIN		p.66
	LANGUAGE	ENGLISH	日本語	p.67
		한국어	РУССКИЙ	
		FRANÇAIS	PORTU.	
		DEUTSCH	DUTCH	
		ESPAÑOL	DANSK	
		ITALIANO	SVENSKA	
		简体中文	SUOMI	
	FORMAT	NON		p.67
		OUI		
	DATE & H	 / 01 / 01 13:00		p.68
		A/MM/JJ		
		MM/JJ/AA		
		JJ/MM/AA		
	IMPRESS	ARRÊT		p.68
		DATE		
		DATE & H		
	SON	ARRÊT		p.69
		BAS		
MOYEN				
ELEVÉ_				



# Menu paramétrage

Onglet de menu	Menu principal	Sous-menu	Menu secondaire	Page
	ACL	FAIBLE		p.69
		NORMAL		
		FORT		
	VIDÉO	NTSC		p.70
		PAL		
	VUE RAP.	ARRÉT, 1, 2, 3SEC		p.71
	RÉINI.	NON		p.71
		OUI		
	SÉL.CRTE	SD/MMC		p.72
		MS DUO		
	USB	ORDI.		p.72
		IMPRIM.		

\* Les menus peuvent être modifiés sans avertissement préalable.

## Nom de fichier

■ Cette fonction permet à l'utilisateur de sélectionner le format d'attribution de nom de fichier.

● Attribution des noms de fichier

1. Dans tous les modes autres que le mode Enregistrement vocal, appuyez sur la touche MENU.
2. Appuyez sur la touche GAUCHE/ DROITE et sélectionnez l'onglet du menu [INSTALL].
3. Sélectionnez le menu [FICHER] en appuyant sur la touche HAUT/BAS et appuyez sur la touche DROITE.
4. Sélectionnez le sous-menu voulu en appuyant sur la touche HAUT ou la touche BAS. Ensuite, appuyez sur la touche OK.



[REMISE] : Après avoir utilisé la fonction réinitialisation, le nom de fichier suivant sera paramétré à partir de 0001 même après le formatage, la suppression de l'ensemble ou l'insertion d'une nouvelle carte mémoire.

[SÉRIES] : En ce mode, le nouveau nom de fichier suivra directement le nom de fichier enregistré en dernier, peu importe les autres commandes que vous auriez pu effectuer (effacement d'un fichier, reformatage d'un fichier, etc.).

5. Appuyez deux fois sur la touche menu et le menu disparaît.

# Nom de fichier

## BON À SAVOIR

- Le premier nom de dossier enregistré est 100SSCAM et le premier nom de fichier est S4300001.
- A chaque fois que vous stockez une image, le numéro du fichier s'incrémente de 1 unité.
- Les numéros de fichiers sont automatiquement nommés de S4300001 à S4309999, 9999 fichiers sont enregistrés dans un dossier.
- Le numéro du dossier est attribué de manière séquentielle de 100 à 999 de la manière suivante : 100SSCAM → 101SSCAM → .... → 999SSCAM.
- Les fichiers utilisés avec la carte mémoire sont conformes au format DCF (Design rule for Camera File system).

## Mise à l'arrêt automatique

- Cette fonction sert à éteindre l'appareil photo après un certain laps de temps afin d'éviter toute décharge inutile des piles.

### ● Paramétrage de la mise à l'arrêt

1. Dans tous les modes autres que le mode Enregistrement vocal, appuyez sur la touche MENU.
2. Appuyez sur la touche GAUCHE/ DROITE et sélectionnez l'onglet du menu [INSTALL].
3. Sélectionnez le menu [HRS TENS] en appuyant sur la touche HAUT/BAS et appuyez sur la touche DROITE.
4. Sélectionnez le sous-menu voulu en appuyant sur la touche HAUT ou la touche BAS.

Ensuite, appuyez sur la touche OK.

Sélection de [ARRÊT]: La fonction hors tension ne fonctionne pas.

[1~10 MIN] : L'appareil photo s'éteint automatiquement s'il n'est pas utilisé pendant la durée indiquée.

5. Appuyez deux fois sur la touche menu et le menu disparaît.



## BON À SAVOIR

- Le réglage «Arrêt automatique» sera toujours conservé, même si vous retirez les piles ou débranchez l'adaptateur CA.
- Sachez que la fonction d'arrêt automatique ne fonctionne pas si l'appareil photo est en mode PC, diaporama ou lors de la lecture d'un clip vidéo.

# Langue

■ L'écran LCD vous propose les langues parmi lesquelles choisir. Même si vous retirez et remplacez les piles ou l'adaptateur de CA, le paramétrage de la langue est conservé.

## ● Paramétrage de la langue

1. Dans tous les modes autres que le mode Enregistrement vocal, appuyez sur la touche MENU.
2. Appuyez sur la touche GAUCHE/ DROITE et sélectionnez l'onglet du menu [INSTALL.].
3. Sélectionnez le menu [LANGUAGE] en appuyant sur la touche HAUT/BAS et appuyez sur la touche DROITE.
4. Sélectionnez le sous-menu voulu en appuyant sur la touche HAUT ou la touche BAS. Ensuite, appuyez sur la touche OK.

Sous-menu LANGUE : Coréen, Anglais, Français, Allemand, Espagnol, Italien, Chinois traditionnel, Chinois simplifié, Japonais, Russe, Portugais, Néerlandais, Danois, Suédois, Finlandais, Thaï.

5. Appuyez deux fois sur la touche menu et le menu disparaît.



## Formatage d'une carte mémoire

■ Utilisé pour le formatage (effacement) de la carte mémoire. Si vous lancez [FORMAT] sur la carte mémoire, toutes les images, y compris celles qui sont protégées, seront supprimées. Assurez-vous de télécharger les images importantes sur votre PC avant de formater la carte mémoire.

## ● Formater une carte mémoire

1. Dans tous les modes autres que le mode Enregistrement vocal, appuyez sur la touche MENU.
2. Appuyez sur la touche GAUCHE/ DROITE et sélectionnez l'onglet du menu [INSTALL.].
3. Sélectionnez le menu [FORMAT] en appuyant sur la touche HAUT/BAS et appuyez sur la touche DROITE.
4. Sélectionnez le sous-menu voulu en appuyant sur la touche HAUT ou la touche BAS. Ensuite, appuyez sur la touche OK.

Si [NON] est sélectionné : La carte mémoire ne sera pas formatée. Appuyez deux fois sur la touche menu et l'affichage du menu disparaît.

Si [OUI] est sélectionné : Un message [PATIENTER!] apparaît et la carte mémoire sera formatée. Si vous lancez FORMAT en mode lecture, un message [PAS D' IMAGE!] apparaît.



## BON À SAVOIR

- Assurez-vous de lancer [FORMAT] sur les cartes mémoire suivantes.
  - Une nouvelle carte mémoire ou une carte mémoire non formatée.
  - Une carte mémoire avec un fichier que cet appareil photo ne reconnaît pas ou une qui a été prise d'un autre appareil.
- Formatez toujours la carte mémoire lorsque vous utilisez cet appareil photo. Si vous insérez une carte mémoire qui a été formatée avec d'autres appareils, lecteurs de carte mémoire ou PC, vous aurez un message [ERREUR CARTE!].

# Paramétrage du type de date.heure/date

■ Vous pouvez modifier la date qui apparaît sur les images prises. Vous pouvez paramétrer le type de date.

● Paramétrage Date/Heure & Sélection du Format de la date

1. Dans tous les modes autres que le mode Enregistrement vocal, appuyez sur la touche MENU.
2. Appuyez sur la touche GAUCHE/DROITE et sélectionnez l'onglet du menu [INSTALL]
3. Sélectionnez le menu [DATE & H] en appuyant sur la touche HAUT/BAS et appuyez sur la touche OJ.

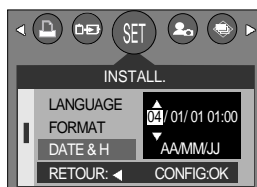

4. Utilisez les touches HAUT, BAS, GAUCHE et DROITE pour sélectionner la valeur du sous menu que vous souhaitez et appuyez ensuite sur la touche. Touche DROITE : Permet de sélectionner année/mois/jour/heure/minute/ type de la date. Touche GAUCHE: Permet de déplacer le curseur au menu principal [DATE & H] si le curseur est placé sur le premier élément du paramétrage de la date et de l'heure. Dans tous les autres cas, le curseur est déplacé à gauche de sa position actuelle.

Touches HAUT et BAS : permet de modifier la valeur de paramétrage.

- Type de date : [AA/MM/JJ] / [MM/JJ/AA] / [JJ/MM/AA]

5. Appuyez deux fois sur la touche menu et le menu disparaît.

## Impression de la date d'enregistrement

■ Il existe également une option vous permettant d'inscrire la DATE et l'HEURE sur les images fixes.

● Impression de la date

1. Dans tous les modes autres que le mode Enregistrement vocal, appuyez sur la touche MENU.
2. Appuyez sur la touche GAUCHE/ DROITE et sélectionnez l'onglet du menu [INSTALL].
3. Sélectionnez le menu [IMPRESS] en appuyant sur la touche HAUT/BAS et appuyez sur la touche DROITE.

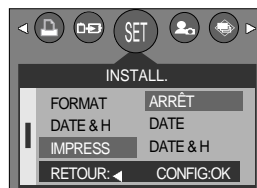

4. Utilisez les touches HAUT et BAS pour sélectionner le type d'impression de la date que vous souhaitez et appuyez ensuite sur la touche OK. [ARRÊT] : DATE & HEURE ne seront pas imprimées sur le fichier image. [DATE] : Seule la DATE est imprimée sur le fichier image. [DATE & H] : La DATE & l'HEURE sont imprimées sur le fichier image.
5. Appuyez deux fois sur la touche menu et le menu disparaît.

## BON À SAVOIR

- La Date & l'Heure sont imprimées en bas à droite de l'image fixe.
- La date est imprimée comme un paramètre TYPE DE DATE.
- HEURE est imprimée de la manière suivante : [Heure: Minute] et les heures sont affichées sous forme de système à 24 heures.
- La fonction impression est uniquement appliquée aux images fixes.

# Son

- Si vous paramétrez le son de fonctionnement sur ON, différents sons sont activés pour le démarrage de l'appareil photo, lorsque vous appuyez sur les touches, en cas d'erreur carte, de manière à ce que soyez au courant de l'état de fonctionnement de l'appareil photo.

## ● Paramétrage des sons de fonctionnement

1. Dans tous les modes autres que le mode Enregistrement vocal, appuyez sur la touche MENU.
2. Appuyez sur la touche GAUCHE/DROITE et sélectionnez l'onglet du menu [INSTALL.].
3. Sélectionnez le menu [SON] en appuyant sur la touche HAUT/BAS et appuyez sur la touche DROITE.
4. Sélectionnez le sous-menu voulu en appuyant sur la touche HAUT ou la touche BAS. Ensuite, appuyez sur la touche OK.
  - Sous-menu [SON] : ARRÊT/BAS/MOYEN/ELEVÉ
5. Appuyez deux fois sur la touche menu et le menu disparaît.



## Luminosité LCD

- Vous pouvez régler la brillance de l'écran LCD.

## ● Réglage de la brillance de l'écran LCD

1. Dans tous les modes autres que le mode Enregistrement vocal, appuyez sur la touche MENU.
2. Appuyez sur la touche GAUCHE/DROITE et sélectionnez l'onglet du menu [INSTALL.].
3. Sélectionnez le menu [ACL] en appuyant sur la touche HAUT/BAS et appuyez sur la touche DROITE.
4. Sélectionnez le sous-menu voulu en appuyant sur la touche HAUT ou la touche BAS. Ensuite, appuyez sur la touche OK.
  - Sous-menu [ACL] : FAIBLE, NORMAL, FORT
5. Appuyez deux fois sur la touche menu et le menu disparaît.



# Sélection d'un type de sortie vidéo

■ Le signal de sortie de l'appareil pour les vidéoclips peut être réglé soit au format NTSC, soit au format PAL. Votre choix de réglage est déterminé par le type d'appareil (moniteur, téléviseur, etc.) auquel vous désirez connecter votre appareil photo. Seul le format PAL est compatible avec la norme BDGHI.

## ● Sélection d'un type de sortie vidéo

1. Dans tous les modes autres que le mode Enregistrement vocal, appuyez sur la touche MENU.
2. Appuyez sur la touche GAUCHE/DROITE et sélectionnez l'onglet du menu [INSTALL.].
3. Sélectionnez le menu [VIDÉO] en appuyant sur la touche HAUT/BAS et appuyez sur la touche DROITE.
4. Utilisez les touches HAUT et BAS pour sélectionner le sous-menu que vous souhaitez et appuyez ensuite sur la touche OK.
  - Sous-menu [VIDÉO] : NTSC, PAL
5. Appuyez deux fois sur la touche menu et le menu disparaît.



## ● Connexion à un moniteur externe

En mode ENREGISTREMENT/LECTURE, vous pouvez voir les images fixes ou les vidéoclips enregistrés en branchant l'appareil à un écran externe par l'intermédiaire du câble A/V.

Lorsque l'appareil est connecté à un moniteur, son écran LCD se ferme automatiquement.

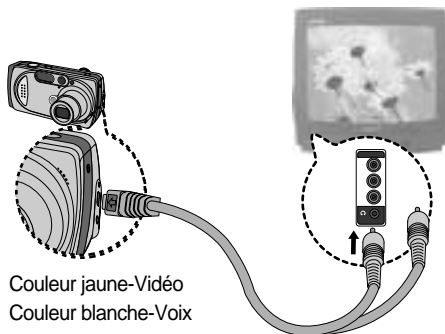

## BON À SAVOIR

- NTSC : standard utilisé au Canada, aux États-Unis, au Japon, en Corée du Sud, au Taiwan et au Mexique.
- PAL : standard utilisé en Australie, en Autriche, en Belgique, en Chine, au Danemark, en Finlande, en Allemagne, au R.-U., aux Pays-Bas, en Italie, au Kuwait, en Malaisie, en Nouvelle-Zélande, au Singapore, en Espagne, en Suède, en Suisse, en Thaïlande et en Norvège.
- Si vous vous servez d'un téléviseur, il faut que vous sélectionniez le canal externe ou AV.
- Vous entendrez un certain bruit numérique. Ne vous inquiétez pas. Ce bruit ne signale aucunement la présence d'une défectuosité.
- Si l'image est décentrée, utilisez les commandes sur votre téléviseur pour centrer l'image.
- De même, l'appareil photo étant connecté à un moniteur externe, le menu de l'appareil s'affiche alors sur ce dernier. Veuillez noter que les fonctions du menu sont toujours les mêmes que celles qui apparaissent à l'écran à cristaux liquides (LCD).

# Vue rapide

- Si vous activez Vue rapide before avant de capturer une image, vous pouvez voir l'image que vous venez de prendre sur l'écran LCD pendant la durée paramétrée dans [VUE RAP.]. La vue rapide n'est possible qu'avec les images fixes.

## ● Paramétrage de vue rapide

1. Dans tous les modes autres que le mode Enregistrement vocal, appuyez sur la touche MENU.
2. Appuyez sur la touche GAUCHE/DROITE et sélectionnez l'onglet du menu [INSTALL.].
3. Sélectionnez le menu [VUE RAP.] en appuyant sur la touche HAUT/BAS et appuyez sur la touche DROITE.
4. Sélectionnez le sous-menu voulu en appuyant sur la touche HAUT ou la touche BAS. Ensuite, appuyez sur la touche OK.

[ARRÉT] : La fonction vue rapide ne peut pas être activée.

[1 ~ 3 SEC] : L'image captée s'affiche rapidement pendant la durée choisie.

5. Appuyez deux fois sur la touche menu et le menu disparaît.



## Initialisation (RESET)

- Tous les paramètres de menus et de fonctions de l'appareil photo sont restaurés à leur valeur par défaut. Cependant, les valeurs de DATE/HEURE, LANGUE, SORTIE VIDÉO et SÉL. CRTE ne seront pas modifiées.

## ● Initialisation de l'appareil photo

1. Dans tous les modes autres que le mode Enregistrement vocal, appuyez sur la touche MENU.
2. Appuyez sur la touche GAUCHE/DROITE et sélectionnez l'onglet du menu [INSTALL.].
3. Sélectionnez le menu [REMISE] en appuyant sur la touche HAUT/BAS et appuyez sur la touche DROITE.
4. Sélectionnez le sous-menu voulu en appuyant sur la touche HAUT ou la touche BAS. Ensuite, appuyez sur la touche OK.

Si [NON] est sélectionné : Les paramètres ne sont pas restaurés à leurs valeurs par défaut.

Si [OUI] est sélectionné : Tous les paramètres sont restaurés à leurs valeurs par défaut.

5. Appuyez deux fois sur la touche menu et le menu disparaît.



# Sélectionnez la carte

■ L'appareil photo dispose de logements multi mémoires pour une carte SD Memory (Carte Multi Media) et Memory Stick Duo. Sélectionnez une carte mémoire à utiliser lorsque les deux logements mémoire sont chargés avec une carte mémoire.

## ● Sélection de la carte mémoire

1. Dans tous les modes autres que le mode Enregistrement vocal, appuyez sur la touche MENU.
2. Appuyez sur la touche GAUCHE/ DROITE et sélectionnez l'onglet du menu [INSTALL.].
3. Sélectionnez le menu [SÉL.CRTE] en appuyant sur la touche HAUT/BAS et appuyez sur la touche DROITE.
4. Utilisez les touches HAUT et BAS pour sélectionner le format de date que vous souhaitez et appuyez ensuite sur la touche OK. Les formats de date suivants  
[SD/MMC] : permet de sélectionner une carte SD ou une carte Multi Media.  
[MS DUO] : permet de sélectionner Memory Stick DUO.
5. Appuyez deux fois sur la touche menu et le menu disparaît.
  - \* Si tous les logements sont remplis, assurez-vous que la carte que vous souhaitez est sélectionnée avant de prendre une photo.
  - \* Configurez le sous-menu du menu [SÉL.CRTE] pour utiliser l'espace libre sur la carte mémoire auxiliaire lorsqu'un message [CARTE PLEINE !] s'affiche.



# Branchement d'un périphérique externe (USB)

■ Vous pouvez sélectionner un périphérique externe auquel vous souhaitez brancher l'appareil photo à l'aide du câble USB.

## ● Sélection d'un périphérique externe

1. Dans tous les modes autres que le mode Enregistrement vocal, appuyez sur la touche MENU.
2. Appuyez sur la touche GAUCHE/ DROITE et sélectionnez l'onglet du menu [INSTALL.].
3. Sélectionnez le menu [USB] en appuyant sur la touche HAUT/BAS et appuyez sur la touche DROITE.
4. Sélectionnez le sous-menu voulu en appuyant sur la touche HAUT ou la touche BAS. Ensuite, appuyez sur la touche OK.
  - [ORDI.] : A sélectionner si vous souhaitez brancher l'appareil photo à votre PC. Reportez-vous page 91 pour les instructions relatives au branchement de l'appareil photo à votre PC.
  - [IMPRIM.] : A sélectionner si vous souhaitez brancher l'appareil photo à votre imprimante. Reportez-vous page 62 pour les instructions relatives au branchement de l'appareil photo à votre imprimante.
5. Appuyez deux fois sur la touche menu et le menu disparaît.





# Configuration du menu MYCAM

- Vous pouvez paramétrer une image de démarrage, un son de démarrage et un son d'obturateur. Chaque mode de fonctionnement de l'appareil photo (à l'exception du mode Enregistrement vocal) dispose du menu MYCAM.

Les éléments indiqués par  représentent les paramètres par défaut.

Onglet de menu	Menu principal	Sous-menu		Page	
	S.IMAGE	ARRÉT	IMAGE UT.	IMAGE 1	p.73
		IMAGE 2		IMAGE 3	
	SON DÉM.	ARRÉT		SON 1	p.74
		SON 2		SON 3	
	SON OBT.	ARRÉT		SON OBT 1	p.74
		SON OBT 2		SON OBT 3	

\* Les menus sont susceptibles d'être modifiés sans avertissement.

## Image de démarrage

- Vous pouvez sélectionner l'image qui s'affiche en premier sur l'écran à cristaux liquide lors de la mise en marche de l'appareil.

- Paramétrer une image de démarrage

1. Dans tous les modes autres que le mode Enregistrement vocal, appuyez sur la touche MENU.
2. Appuyez sur la touche GAUCHE/ DROITE et sélectionnez l'onglet du menu [MonParam].
3. Sélectionnez le menu [S.IMAGE] en appuyant sur la touche HAUT/BAS et appuyez sur la touche DROITE.
4. Sélectionnez le sous-menu voulu en appuyant sur la touche HAUT ou la touche BAS. Ensuite, appuyez sur la touche OK.
5. Appuyez deux fois sur la touche menu et le menu disparaît.



## BON À SAVOIR

- Utilisez une image enregistrée pour l'image de démarrage avec [LOGO] dans le menu [RÉDIMENS.] en mode play.
- L'image de démarrage ne sera pas supprimée en supprimant toutes les images ou par le menu [FORMAT].

# Son de démarrage

■ Vous pouvez choisir le son qui est activé au démarrage de l'appareil.

## ● Paramétrer le son de démarrage

1. Dans tous les modes autres que le mode Enregistrement vocal, appuyez sur la touche MENU.
2. Appuyez sur la touche GAUCHE/DROITE et sélectionnez l'onglet du menu [MONPARAM].
3. Sélectionnez le menu [SON DÉM.] en appuyant sur la touche HAUT/BAS et appuyez sur la touche DROITE.
4. Sélectionnez le sous-menu voulu en appuyant sur la touche HAUT ou la touche BAS.  
Ensuite, appuyez sur la touche OK.
5. Appuyez deux fois sur la touche menu et le menu disparaît.

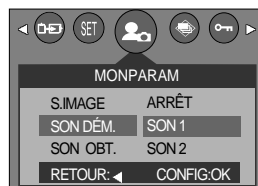

# Son du déclencheur

■ Vous pouvez choisir le son du déclencheur.

## ● Sélectionner le son de l'obturateur

1. Dans tous les modes autres que le mode Enregistrement vocal, appuyez sur la touche MENU.
2. Appuyez sur la touche GAUCHE/DROITE et sélectionnez l'onglet du menu [MONPARAM].
3. Sélectionnez le menu [SON OBT.] en appuyant sur la touche HAUT/BAS et appuyez sur la touche DROITE.
4. Sélectionnez le sous-menu voulu en appuyant sur la touche HAUT ou la touche BAS.  
Ensuite, appuyez sur la touche OK.
5. Appuyez deux fois sur la touche menu et le menu disparaît.

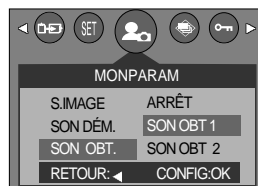

# Remarques importantes

Assurez-vous de respecter les précautions suivantes !

- Cette unité comporte des composants électroniques de précision. N'utilisez pas cette unité et ne l'entreposez pas dans les endroits suivants :
  - Endroits soumis à d'importants changements de température et d'humidité.
  - Endroits exposés à la poussière et à la saleté.
  - Endroits exposés directement au soleil ou à l'intérieur d'une voiture par temps chaud.
  - Les environnements dégageant beaucoup de magnétisme ou générant un excès de vibrations.
  - Les locaux abritant du matériel explosif ou inflammable.
  
- Ne laissez pas l'unité entrer en contact avec de la poussière, des objets en vinyle ou des produits chimiques, tels que des insecticides, pendant une longue période.
  
- Le sable peut être particulièrement nuisible aux appareils photo.
  - Ne laissez pas de sable pénétrer dans l'unité lorsque vous l'utilisez sur la plage, les dunes côtières ou dans d'autres endroits où il y a du sable.
  - Cela pourrait provoquer une panne ou rendre l'appareil inutilisable de manière irréversible.
  
- Des températures extrêmes peuvent causer des problèmes.
  - Si vous transportez votre appareil d'un endroit froid à un endroit chaud, les circuits électroniques risquent de se couvrir de condensation. Dans ce cas, mettez l'appareil hors tension et attendez au moins 60 minutes que la condensation se soit dissipée. De l'humidité peut également se former sur la carte mémoire. Si cela se produit, éteignez l'appareil photo et retirez la carte mémoire. Attendez jusqu'à ce que l'humidité ait disparue.
  
- Précautions lors de l'utilisation de l'objectif
  - Si l'objectif est exposé directement au soleil, cela peut provoquer une décoloration et une détérioration du capteur d'image.
  - Faites attention de ne pas laisser vos empreintes ou des substances étrangères sur la surface de l'objectif.
  
- Des décharges électriques peuvent se produire si l'appareil numérique n'est pas utilisé pendant une période prolongée. De même, il est conseillé de retirer les piles et la carte mémoire pendant les longues périodes de non-utilisation.

# Remarques importantes

- Si l'appareil est exposé à des interférences électroniques, il s'éteint automatiquement pour protéger la carte mémoire.
  
- Maintenance de l'appareil photo
  - Utilisez une brosse douce (disponible chez les photographes) pour nettoyer doucement l'objectif et l'écran LCD. Vous pouvez aussi, au besoin, utiliser des serviettes et un liquide spécialement conçus pour le nettoyage des lentilles. Nettoyez le boîtier de l'appareil avec un chiffon doux. Tenez cet appareil à l'écart des agents solvants, comme le benzène, les insecticides, les diluants, etc. Ces agents risquent d'altérer la performance de l'appareil et d'endommager son boîtier. Une mauvaise utilisation peut abîmer l'écran LCD. Veuillez à ne pas endommager votre appareil en le conservant en tout temps dans son étui protecteur.
  
- N'essayez en aucun cas de démonter ni de modifier votre appareil photo.
  
- Dans certaines circonstances, une accumulation d'électricité statique peut déclencher le flash. Cela ne nuira pas au bon fonctionnement de l'appareil.
  
- Il se peut que l'électricité statique interfère avec le téléchargement des images. Si cela arrive, débranchez et rebranchez le câble USB avant de recommencer le transfert.

# Indicateur d'avertissement

En cas de problèmes techniques, l'écran LCD affiche un message d'erreur.

Indicateur d'avertissement	Causes	Solution
ERREUR CARTE !	- Erreur carte mémoire	- Mettez l'appareil hors tension, puis remettez-le sous tension. - Insérez à nouveau la carte mémoire. - Formatez la carte mémoire (p.67)
CARTE PLEINE!	- La mémoire est insuffisante pour stocker des images.	- Insérez une nouvelle carte mémoire - Supprimez les images superflues afin de libérer de l'espace de mémoire.
PAS D' IMAGE!	- Aucune image n'est stockée sur la carte mémoire.	- Prenez des photos. - Insérez une carte mémoire qui contient des images.
PAS DE CARTE!	- Aucune carte mémoire n'a été insérée. - L'appareil ne reconnaît pas la carte mémoire.	- Insérez la carte de mémoire. - Insérez à nouveau la carte mémoire. - Mettez l'appareil hors tension, puis remettez-le sous tension.
FICHER ERREUR!	- Erreur fichier - Erreur carte mémoire	- Formatez la carte mémoire - Contactez le centre de services clientèle pour votre appareil.
PILE FAIBLE !	- La capacité des piles est faible.	- Insérez de nouvelles piles.
CARTE VERROUIL!	- La carte mémoire est verrouillée	- MS DUO : Faites glisser la languette de protection contre l'écriture vers le bas de la carte mémoire. - SD : Faites glisser la languette de protection contre l'écriture vers le haut de la carte mémoire.
LUMIÈRE FAIBLE!	- Lorsque vous prenez des photos dans des endroits sombres.	- Utilisez un trépied et prenez les photos en mode Photographie Flash.

# Avant de contacter un centre de service à la clientèle

Vérifiez les éléments suivants:

Symptôme	Causes	Solution
L'appareil photo ne se met en marche pas.	<ul style="list-style-type: none"> <li>- La capacité des piles est faible.</li> <li>- L'adaptateur CA n'est pas branché.</li> <li>- Les piles sont mal insérées, la polarité est inversée.</li> </ul>	<ul style="list-style-type: none"> <li>- Insérez de nouvelles piles.</li> <li>- Branchez l'adaptateur CA sur l'appareil photo.</li> <li>- Introduisez les piles en tenant compte de la polarité (+ / -).</li> </ul>
L'alimentation de l'appareil photo se coupe au cours de l'utilisation	<ul style="list-style-type: none"> <li>- Les piles sont faibles.</li> <li>- L'appareil photo s'éteint automatiquement.</li> <li>- La fiche de l'adaptateur n'est pas correctement branchée.</li> </ul>	<ul style="list-style-type: none"> <li>- Insérez de nouvelles piles.</li> <li>- Appuyez sur la touche Marche/Arrêt pour réactiver l'appareil photo.</li> <li>- Retirez la fiche et réinsérez-la.</li> </ul>
Les piles se déchargent trop rapidement.	<ul style="list-style-type: none"> <li>- L'appareil a été utilisé à basse température.</li> </ul>	<ul style="list-style-type: none"> <li>- Conserver l'appareil photo dans un endroit chaud (glissez-le sous votre manteau ou votre veste) et ne le sortez que pour prendre des photos.</li> </ul>
L'appareil ne prend pas de photo lorsque le déclencheur est actionné	<ul style="list-style-type: none"> <li>- La carte mémoire n'est pas insérée</li> <li>- Capacité mémoire insuffisante</li> <li>- La carte mémoire n'est pas formatée</li> <li>- Carte mémoire défectueuse</li> <li>- L'alimentation de l'appareil photo est coupée</li> <li>- Les piles sont faibles.</li> <li>- La carte mémoire est verrouillée</li> <li>- Les piles sont mal insérées, la polarité est inversée.</li> </ul>	<ul style="list-style-type: none"> <li>- Eteignez l'appareil avant d'insérer une nouvelle carte mémoire.</li> <li>- Supprimez les fichiers images inutiles.</li> <li>- Formatez la carte mémoire (p. 67)</li> <li>- Insérez une nouvelle carte mémoire</li> <li>- Allumez l'appareil photo.</li> <li>- Insérez de nouvelles piles.</li> <li>- Reportez-vous au message d'erreur [ARTE VERROUIL!]. (p. 77)</li> <li>- Introduisez les piles en tenant compte de la polarité (+ / -).</li> </ul>
L'appareil photo s'arrête soudain en cours d'utilisation.	<ul style="list-style-type: none"> <li>- L'appareil photo s'est arrêté en raison d'un mauvais fonctionnement.</li> </ul>	<ul style="list-style-type: none"> <li>- Retirez et réinsérez les piles, puis mettez l'appareil sous tension.</li> </ul>

# Avant de contacter un centre de service à la clientèle

Symptôme	Causes	Solution
Les images sont floues.	<ul style="list-style-type: none"><li>- Une photo a été prise à 0,8m du sujet sans paramétrage adéquat du mode macro.</li><li>- Prendre une photo au delà de la portée du flash</li><li>- L'objectif est sale ou embué.</li></ul>	<ul style="list-style-type: none"><li>- Si le sujet se trouve à moins de 0,8m de l'objectif, sélectionnez le mode Prise de vue macro.</li><li>- Prenez une photo dans le champ de portée du flash.</li><li>- Nettoyez l'objectif</li></ul>
Le flash ne se déclenche pas.	<ul style="list-style-type: none"><li>- Le mode Flash désactivé a été sélectionné</li></ul>	<ul style="list-style-type: none"><li>- Annulez le mode flash désactivé.</li></ul>
L'affichage de la date et de l'heure est incorrect.	<ul style="list-style-type: none"><li>- Soit la date et l'heure ont été définies incorrectement, ou l'appareil a basculé sur les valeurs par défaut.</li></ul>	<ul style="list-style-type: none"><li>- Réglez la date et de l'heure correctement.</li></ul>
Les touches de l'appareil photo ne réagissent pas.	<ul style="list-style-type: none"><li>- Défaillance de l'appareil photo.</li></ul>	<ul style="list-style-type: none"><li>- Retirez/insérez à nouveau les piles et allumez l'appareil photo</li></ul>
Une erreur carte s'est produite lorsque la carte mémoire était dans l'appareil photo.	<ul style="list-style-type: none"><li>- Format de carte mémoire erroné</li></ul>	<ul style="list-style-type: none"><li>- Reformatez la carte mémoire (p.67)</li></ul>
Les images ne sont pas lues	<ul style="list-style-type: none"><li>- Nom de fichier incorrect (Violation du format DCF)</li></ul>	<ul style="list-style-type: none"><li>- Ne changez pas le nom du fichier de l'image.</li></ul>

# Avant de contacter un centre de service à la clientèle

Symptôme	Causes	Solution
La couleur de l'image est différente de la scène d'origine	- Configuration Equilibre des blancs incorrecte	- Choisissez l'Equilibre des blancs approprié
Les images sont trop claires.	- Les images sont surexposées.	- Réinitialisez les valeurs de l'exposition IL.
Absence d'image sur l'écran du moniteur externe.	- La connexion de l'appareil photo au moniteur externe a échoué. - Fichiers incorrects dans la carte mémoire	- Vérifiez les câbles de connexion. - Insérez une carte mémoire qui comporte des fichiers corrects.
Lors de l'utilisation de l'explorateur du PC, le fichier du [disque amovible] n'apparaît pas.	- Le câble n'est pas branché correctement. - L'appareil photo n'est pas allumé. - Votre appareil manque de piles, les piles sont déchargées ou l'adaptateur AC n'est pas branché. - Le système d'exploitation installé sur votre ordinateur n'est pas Windows 98, 98SE, 2000, ME, XP/ Mac OS 9.0x-10.2. Ou votre ordinateur ne supporte pas la norme USB. - Le pilote de l'appareil photo n'est pas installé.	- Vérifiez la connexion. - Allumez l'appareil photo. - Insérez de nouvelles piles ou vérifiez la connexion de l'adaptateur. - Installez Windows 98, 98SE, 2000, ME, XP/ Mac OS 9.0x-10.2 qui est compatible avec le protocole USB. - Installer un [Pilote de stockage USB].



# Caractéristiques techniques

Capteur d'image	Type	1/2," CCD
	Nombre de pixels réels	Environ 4,0 mégapixels
	Nombre total de pixels	Environ 4,2 mégapixels
Objectif	Distance focale	Objectif SHD f =6,2 ~17,4mm (pellicule 35mm équivalent à 37~104mm)
	F No.	F2,9 ~ F4,8
	Zoom numérique	Mode image fixe: 1,0X ~ 4,0X Mode Lecture: 1,0X ~ 8,8X (en fonction de la taille de l'image)
Viseur	O Viseur optique	Viseur optique à image réelle
	Écran LCD	Écran couleur LCD TFT 1,5"
Mise au point	Type	TTL Autofocus
	Portée	Normal : 80cm ~ infini Macro : 5 ~ 80cm (Grand Angle), 50 ~ 80cm (Téléobjectif)
Obturbateur	Type	Obturbateur mécanique et électronique
	Vitesse	1 ~ 1/2,000 secondes (16 ~ 1/2,000 secondes en mode Photo de nuit)
Exposition	Contrôle	Exposition automatique Mesure d'exposition : multi, sélectif
	Compensation	±2EV (par incréments de 0,5EV)
	Équivalent ISO	Automatique
	Manuel	Fonction obturation longue durée uniquement en mode Photos de nuit - Vitesse d'obturation: 16 ~ 1 secondes - N° F : Petit/ Grand sélectionnable (selon le taux de zoom)
Flash	Modes	Auto, Auto & Réduction de l'effet yeux rouges, Flash de contre-jour, Synchro lente, Flash désactivé
	Portée	Grand Angle: 0,3 ~ 3,0m, Téléobjectif : 0,5 ~ 2,0m
	Durée du rechargement	Environ 7 secondes
Netteté		Doux, Normal, Vivace
Effet		Normal, N&B, Sépia, RVB
Équilibrage des blancs		Automatique, LUMIÈRE DU JOUR, NUAGEUX, FLUORESCENT H, FLUORESCENT L, TUNGSTÈNE, PERSONALISER.
Enregistrement de voix		Enregistrement de voix (Max. 1 heure) Mémo vocal sur image fixe (Max. 10 secondes.)
Impression de la date		Date & Heure, Date, Désactivé (sélectionnable par l'utilisateur)
Prise de vue	Image fixe	Modes : Automatique, Manuel, MonPARAM, Scène, Photo de nuit, Portrait * Scène : Enfants, Paysage, Gros Plan, Coucher de soleil, Aube, Contre Jour, Artifice, Plage&Neige Continu : Unique, Continu Retardateur: 2 secondes ,10 secondes
	Clip vidéo	Avec audio (Durée d'enregistrement: selon la capacité de la mémoire) Dimension : 640x480, 320x240 Taux du cadre : 30 ips, 15 ips

# Caractéristiques techniques

Stockage	Support	Logement carte multi mémoire (compatible SD/MMC, Memory Stick Duo) - SD : jusqu'à 512 Mo garantis - Memory Stick Duo : jusqu'à 128 Mo garantis
	Format de fichier	Image fixe : JPEG (DCF), EXIF 2,2, DPOF 1,1, PictBridge 1,0 Clip Vidéo : AVI (MJPEG) Fichier vocal : WAV
	Dimension d'image	2272 : 2272x1704 pixels, 2048 : 2048x1536 pixels, 1600 : 1600x1200 pixels, 1024 : 1024x768 pixels, 640 : 640x480 pixels
	Capacité (32Mo)	2272 : TRÈS FINE 14, FINE 28, NORMAL 40 2048 : TRÈS FINE 17, FINE 33, NORMAL 49 1600 : TRÈS FINE 28, FINE 53, NORMAL 75 1024 : TRÈS FINE 64, FINE 106, NORMAL 139 640 : TRÈS FINE 129, FINE 201, NORMAL 227  * Ces chiffres proviennent des mesures effectuées par Samsung dans des conditions normales. Ils peuvent varier selon les paramètres choisis et les conditions dominantes lors de la prise de vue.
Lecture des images	Type	Image unique, Vignettes, Diaporama, Clip vidéo
	Edition	Ajustage, Redimensionner
Interface		Connecteur de sortie numérique : USB 1,1 Audio : Mono Sortie vidéo : NTSC / PAL (au choix) Connecteur d'alimentation en CA : 3,3V
Source d'alimentation		Non rechargeables : 2 x AA alcaline, lithium, Ni-Mn, Ni-Zn/ 1x CR-V3 Rechargeables : 2x AA Ni-MH, Ni-Cd/ 1x I-Pack (SBP-1103, SBP-1303) Adaptateur : SAC-32 (DC 3,3V, 2,0A) ※ La pile incluse dépend de la région de vente.
Dimensions (W x H x D)		106.8x55.5x32.2mm
Poids		144,3g (sans les piles et la carte)
Température de fonctionnement		0 ~ 40 °C
Humidité de fonctionnement		5 ~ 85%
Logiciels	Pilote de l'appareil photo	Pilote de stockage (Windows98/98SE/2000/ME/XP, Mac OS 9,0 ~ 10,2)
	Application	Digimax Viewer, ArcSoft PhotoImpression
Caractéristiques spéciales		Logement carte multi mémoire (compatible SD/MMC, Memory Stick Duo) VGA 30fps Clip vidéo 8 sortes de modes de scène différents Macro 5 cm superbe

\* Les spécifications peuvent être modifiées sans préavis.

\* Toutes les marques appartiennent à leurs propriétaires respectifs.

# Remarques concernant le logiciel

Veuillez lire attentivement le guide de l'utilisateur avant d'utiliser l'appareil.

- Les logiciels ci-inclus comprennent un pilote pour votre appareil photo et un logiciel d'édition compatible avec Windows.
- Vous ne pouvez, en aucun cas, reproduire tout ou partie ni du logiciel ni du manuel de l'utilisateur.
- Les droits du logiciel sont concédés sous licence uniquement pour l'utilisation avec un appareil photo.
- Dans l'éventualité hautement improbable d'un défaut de fabrication, Samsung s'engage à réparer l'appareil photo ou à le remplacer par un autre. Toutefois, Samsung ne peut, d'aucune manière que ce soit, être tenu responsable des dommages causés en raison d'un usage inapproprié de l'appareil photo.
- L'utilisation d'un PC assemblé ou non ou d'un système d'exploitation assemblé qui n'a pas été agréé par le fabricant n'est pas couverte par la garantie Samsung.
- Avant de lire le présent manuel de l'utilisateur, vous devez être familiarisé avec le fonctionnement de base d'un PC et de son système d'exploitation (O/S).

## Configuration système requise

Pour Windows	Pour Macintosh
PC doté d'au moins un processeur MMX Pentium 233MHz (XP : Pentium II 300MHz)	Power Mac G3 ou supérieur
Windows 98/98SE/2000/ME/XP	Mac OS 9,0 ~ 10,2
Minimum 32Mo RAM (XP : 128Mo) Espace disque dur libre de 140 MB	Minimum de 64Mo RAM Espace disque dur libre de 110 MB
Port USB	Port USB
Lecteur CD-ROM	Lecteur CD-ROM
800x600 pixels, écran compatible affichage couleur 16-bit (affichage couleur 24-bit conseillé)	QuickTime v. 4.0 ou supérieur pour le clip vidéo

# A propos du logiciel

Une fois que le Cd-rom fourni avec l'appareil est inséré dans le lecteur de Cd-rom, la fenêtre suivante devrait se lancer automatiquement.

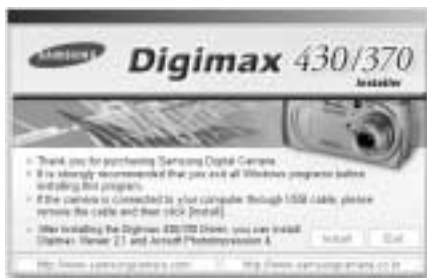

Vous devez d'abord installer le pilote de l'appareil photo avant de connecter celui-ci au PC.

※ Les figures (Images) utilisées pour le manuel se basent sur le modèle D430.

- Pilote de l'appareil : Cela permet l'importation des images stockées dans l'appareil photo vers un PC ou vice versa.

Cet appareil photo utilise un pilote de stockage USB. Vous pouvez utiliser le caméra comme un lecteur de la carte USB. Après avoir installé le pilote et connecté l'appareil à votre PC, vous pouvez cliquer sur [Removable Disk], [Windows Explorer] ou [My computer]. Le pilote de stockage USB n'est compatible qu'avec Windows. Le CD-ROM de l'application ne contient pas de pilote USB pour MAC. Vous pouvez utiliser l'appareil avec Mac OS 9,0~10,2.

- Digimax Viewer 2.0 : Il s'agit d'un programme permettant de visionner des images stockées. Vous pouvez voir les images stockées en mémoire directement sur l'écran d'un PC. Vous pouvez également copier, déplacer ou effacer les images et agrandir / réduire la taille des images avec le Digimax Viewer. Ce logiciel n'est compatible qu'avec Windows.

- PhotoImpression : Programme d'édition de photos

Vous pouvez éditer ou enregistrer des images fixes que vous avez téléchargées de l'appareil photo. Ce logiciel n'est compatible qu'avec Windows.

## BON À SAVOIR

- Assurez-vous de vérifier la configuration système nécessaire (page 83) avant d'installer le lecteur.
- Selon la puissance de votre ordinateur, l'exécution du programme d'installation automatique peut prendre de 5 à 10 secondes. Si une des trames ne s'affiche pas, exécutez [Windows Explorer] et sélectionnez [Samsung.exe] dans le dossier racine du CD-ROM.

# Configuration du logiciel de l'application

Le logiciel d'application doit être installé préalablement à l'utilisation de cet appareil avec un PC. Une fois le pilote installé, vous pouvez transmettre les images au PC afin de les retoucher à l'aide du logiciel d'édition.

## BON À SAVOIR

- Fermez les autres programmes avant d'installer le logiciel d'application.
- Avant d'installer le logiciel d'application, débranchez la connexion USB.

Vous pouvez accéder au site Web de Samsung en cliquant sur le lien mentionné ci-dessous.

<http://www.samsungcamera.com> : anglais

<http://www.samsungcamera.co.kr> : coréen

1. Cliquez sur le menu [Install] dans la fenêtre d'exécution automatique. Le pilote de l'appareil photo Digimax 430 est installé automatiquement.

[cliquez ici!] →

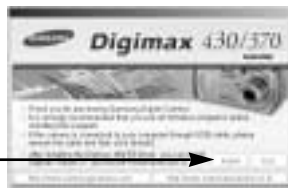

2. L'installation du pilote de l'appareil photo est terminée. Cliquez sur le bouton [Finish].

[cliquez ici!] →



# Configuration du logiciel de l'application

3. Une fenêtre de sélection du logiciel d'application s'affiche. Sélectionnez le programme applicatif et cliquez sur la touche [Install]. Reportez-vous à la page 84 pour plus d'informations sur le programme applicatif.



## BON À SAVOIR

- Si vous sélectionnez [Exit] à l'étape 3, l'installation du programme d'application est annulée.

4. Installez Digimax Viewer.  
Cliquez sur [Next >].



## BON À SAVOIR

- Si vous sélectionnez [Cancel] à l'étape 4, une fenêtre pour l'installation de Photo Impression s'affiche.

5. La fenêtre du Contrat de licence du logiciel s'affiche alors. Si vous consentez à être lié par les dispositions du contrat, cliquez sur [Yes] pour passer à l'étape suivante. Dans le cas contraire, cliquez sur [No] (non). L'installation du logiciel sera interrompue.

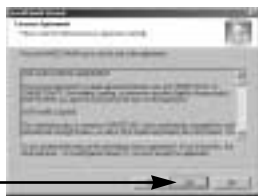

6. Une fenêtre de sélection de destination s'ouvre. Cliquez sur [Next >].  
Pour copier les fichiers vers un autre dossier, cliquez sur [Browse] et choisissez le dossier que vous souhaitez.

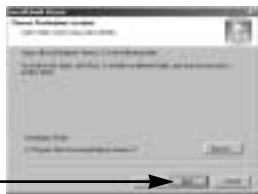

# Configuration du logiciel de l'application

7. Une fenêtre vous demandant de choisir un dossier vers lequel les icônes du programme seront ajoutées s'ouvre.

Cliquez sur [Next >].

Si vous souhaitez ajouter les icônes du programme dans un dossier différent, choisissez-en un autre et cliquez ensuite sur [Next >].

[cliquez ici!]

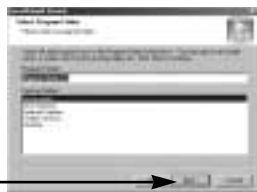

8. L'installation de Digimax Viewer est terminée. La fenêtre d'installation de Photo Impression s'affiche comme indiqué ci-contre. Cliquez sur le bouton [OK].

[cliquez ici!]



## BON À SAVOIR

- Si vous cliquez sur [Cancel] à l'étape 8, l'installation de Photo Impression est annulée et la fenêtre Redémarrer l'ordinateur apparaît.

9. Une fenêtre de bienvenue s'affiche. Cliquez sur le bouton [Next >].

[cliquez ici!]



10. La fenêtre du Contrat de licence du logiciel s'affiche alors. Si vous consentez à être lié par les dispositions du contrat, cliquez sur [Yes] pour passer à l'étape suivante. Dans le cas contraire, cliquez sur [No] (non). L'installation du logiciel sera interrompue.

[cliquez ici!]

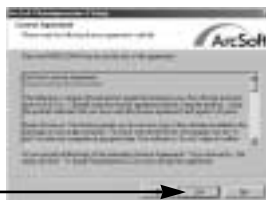

# Configuration du logiciel de l'application

11. Une fenêtre de sélection de destination s'ouvre. Cliquez sur [Next >]. Pour copier les fichiers vers un autre dossier, cliquez sur [Browse...] et choisissez le dossier que vous souhaitez.

[cliquez ici!]



12. La fenêtre de [Select Components] s'affichera. Cliquez sur le bouton [Next >].

[cliquez ici!]



13. Une fenêtre vous demandant de choisir un dossier vers lequel les icônes du programme seront ajoutées s'ouvre. Cliquez sur [Next >]. Si vous souhaitez ajouter les icônes du programme dans un dossier différent, choisissez-en un autre et cliquez ensuite sur [Next >].

[cliquez ici!]



14. L'installation est terminée. Cliquez sur le bouton [Finish].

[cliquez ici!]





# Configuration du logiciel de l'application

15. Pour appliquer les modifications, vous devez redémarrer l'ordinateur. Sélectionnez [Yes, I want to restart my computer now] et cliquez ensuite sur [OK].

[cliquez ici!]



16. Une fois le redémarrage terminé, reliez votre appareil photo au PC à l'aide d'un câble USB.

17. Une fois le redémarrage terminé, reliez votre appareil photo au PC à l'aide d'un câble USB.

※ Si vous avez déjà installé un programme de visualisation d'image ou que vous êtes sous Windows XP, un programme de visualisation d'image s'ouvre. Si le visionneur d'image s'ouvre une fois le pilote de l'appareil photo est installé correctement.



18. Si vous voyez l'icône [Removable Disk] dans la fenêtre [My computer], vous savez que le pilote de l'appareil photo a été installé correctement.

Vous pouvez maintenant transférer des fichiers d'images depuis l'appareil photo vers le PC par l'intermédiaire du câble USB.



# Configuration du logiciel de l'application

## BON À SAVOIR

- Si vous avez installé le pilote de l'appareil photo, la fenêtre [Found New Hardware Wizard] pourra ne pas s'ouvrir.
- Avec un système Windows 98 ou 98 SE, la boîte de dialogue Assistant de détection de nouveau matériel s'ouvre et une fenêtre vous demandant de sélectionner un fichier pilote apparaît. Dans ce cas, indiquez le dossier [D:\Digimax430 370\Samsung Digimax.KENOX Installation] sur le CD logiciel fourni.
- Lorsque vous branchez l'appareil photo à votre PC, il est conseillé d'utiliser un adaptateur d'alimentation de CA.
- Vous devez d'abord installer le pilote de l'appareil photo avant de connecter celui-ci au PC.
- Après avoir installé le pilote de l'appareil photo, il vous faut redémarrer votre PC.
- Si vous branchez l'appareil photo sur le PC avant d'avoir installé le pilote, la fenêtre [Found New Hardware Wizard] s'ouvrira.  
Dans ce cas, annulez [Found New Hardware Wizard] et déconnectez l'appareil. Installez le pilote de l'appareil et connectez à nouveau l'appareil au PC.
- Au cas où l'ordinateur ne trouverait pas le pilote, réinstallez celui-ci en suivant les étapes ci-dessus:
  1. Supprimez le pilote de l'appareil (p. 94) et réinstallez-le.
  2. Reportez-vous à la section «Foire aux questions»(voir p. 100) pour connaître la solution susceptible de résoudre le problème.
  3. Si vous possédez un processeur VIA (vérifiez le contrôleur dhôte USB), téléchargez l'application corrective depuis le site Web de Samsung:  
<http://www.samsungcamera.com>

# Démarrage du mode PC

- Si vous branchez le câble USB sur un port USB de votre PC et le mettez sous tension, l'appareil photo passe automatiquement en "mode branchement ordinateur".
- En ce mode, vous pouvez télécharger des images stockées sur l'appareil photo vers votre PC par le biais du câble USB.
- En mode PC, l'écran à cristaux liquides est toujours éteint.
- Le voyant d'état de l'appareil photo s'allume lorsque les fichiers sont transférés par la connexion USB.

## ■ Connexion de l'appareil au PC

1. Mettez votre PC sous tension.
2. Allumez l'appareil photo.
3. Dans tous les modes autres que le mode Enregistrement vocal, appuyez sur la touche MENU.
4. Appuyez sur la touche GAUCHE/ DROITE et sélectionnez l'onglet du menu [INSTALL.].
5. Sélectionnez le menu [USB] en appuyant sur la touche HAUT/BAS et appuyez sur la touche DROITE.
6. Utilisez les touches HAUT et BAS pour sélectionner [ORDI.] et appuyez ensuite sur la touche OK.
7. Appuyez deux fois sur la touche menu et le menu disparaît.
8. Connectez le PC à l'appareil avec le câble USB.
  - Branchez la petite prise du câble USB sur la borne de connexion USB de votre appareil photo.
  - Insérez le gros connecteur du câble USB dans le port USB du PC.
  - Assurez-vous que les prises sont bien en place.



- ※ Si vous avez sélectionné [Imprimante] à l'étape 6, lorsque vous branchez l'appareil photo à votre ordinateur, le message [CONNECTING...] s'affiche sur l'écran LCD et la connexion n'est pas établie. Dans ce cas, débranchez le câble USB et suivez la procédure à partir de l'étape 3.

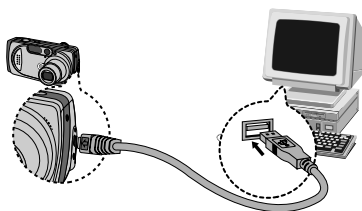

- Débrancher l'appareil photo et le PC : Reportez-vous page 96 (Retrait du disque amovible).

## BON À SAVOIR

- Le pilote de l'appareil doit être installé avant l'utilisation en mode PC.
- Afin d'économiser les piles, il est recommandé que vous utilisiez un adaptateur CA lorsque l'appareil photo est connecté à un PC.

# Démarrage du mode PC

## ■ Téléchargement des images

Vous pouvez télécharger les images fixes enregistrées sur l'appareil photo vers le disque dur de votre PC et les imprimer ou utiliser un logiciel d'édition de photos pour les éditer.

1. Connectez l'appareil photo à votre PC au moyen du câble USB.

2. Sur le bureau de votre ordinateur, sélectionnez [Poste de travail] et cliquez deux fois sur [Removable Disk] (disque amovible) → DCIM → 100SSCAM]. Les fichiers d'image s'affichent alors.



3. Sélectionner une image et appuyez sur le bouton droit de la souris.



4. Un menu contextuel s'ouvrira.

Cliquez sur le menu [Cut] ou [Copy].

- [Cut] : permet de couper un fichier.
- [Copy] : copie des fichiers.



5. Cliquez sur un dossier dans lequel vous souhaitez coller le fichier.



# Suppression du Pilote USB pour Windows 98SE

■ Pour enlever le pilote USB, reportez vous à la procédure détaillée plus bas.

1. Sélectionnez [Start → Settings] et cliquez sur [Control Panel].



2. Cliquez deux fois sur [Add/Remove programs].

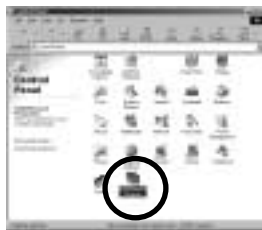

3. La fenêtre [Add/Remove Programs Properties] s'ouvrira. Cliquez sur [Samsung Digimax 430&370] et cliquez sur la touche [Add/Remove].

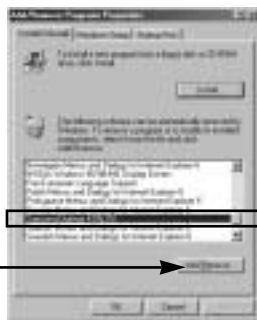

4. Une fenêtre s'ouvre. Cliquez sur la touche [OK] pour enlever le pilote de l'appareil.



5. La désinstallation est terminée. Cliquez sur le bouton [Finish], et la fenêtre disparaîtra.



# Disque amovible

■ Afin de pouvoir utiliser votre appareil photo comme disque amovible, installez le pilote USB (voir p. 85).

1. Avant de mettre l'appareil photo sous tension, branchez-le sur le PC par l'intermédiaire du câble USB.
2. Cliquez sur l'icône [My computer] ou ouvrez votre [Windows Explorer], puis cliquez sur [Removable Disk].
3. Vous pouvez transférer les fichiers d'image stockée sur le disque amovible (DCIM → 100SSCAM) vers votre PC.

## BON À SAVOIR

### Information importante concernant l'utilisation du disque amovible

- Le voyant [Removable Disk] ([Disque amovible]) n'apparaît pas lorsque l'appareil est hors tension ou que le câble USB est retiré.
- Nous vous recommandons de copier vos images vers le PC pour pouvoir les visualiser. Si vous ouvrez les images directement sur le disque amovible, vous risquez d'être déconnecté.
- Lorsque vous téléchargez des images du PC vers l'appareil, assurez-vous que les noms de fichier sont différents de ceux qui se trouvent sur la mémoire.
- Lorsque vous essayez de télécharger sur le disque amovible une image qui n'a pas été prise avec cet appareil, le message [FICHIER ERREUR!] apparaît sur l'écran LCD en mode LECTURE, et, en mode VIGNETTES, aucune image n'est affichée.
- Le voyant d'état de l'appareil photo clignote lorsqu'un fichier est transféré (copie ou suppression) entre le PC et l'appareil photo. Ne débranchez pas le câble USB avant que le voyant n'ait cessé de clignoter. Afin de débrancher le câble USB sous Windows 2000/ME/XP, cliquez sur l'icône [Unplug or Eject Hardware] (Déconnexion ou éjection de matériel) située sur la barre de tâches.

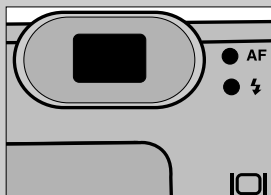

# Retrait du disque amovible

## ■ Windows 98SE

1. Vérifiez si l'appareil photo et le PC transfèrent un fichier. Si le voyant d'état de l'appareil photo clignote, vous devez attendre jusqu'à ce qu'il s'allume.
2. Débranchez le câble USB.

## ■ Windows 2000/ME/XP

1. Vérifiez si l'appareil photo et le PC transfèrent un fichier. Si le voyant d'état de l'appareil photo clignote, vous devez attendre jusqu'à ce qu'il s'allume.

2. Cliquez deux fois sur l'icône [Unplug or Eject Hardware] (Déconnexion ou éjection de matériel) située sur la barre de tâches.



[cliquez deux fois ici]

3. La fenêtre [Unplug or Eject Hardware] s'ouvrira. Sélectionnez le [périphérique de stockage de masse USB] et cliquez sur la touche [Stop].



4. La fenêtre [Stop a Hardware device] s'ouvrira. Sélectionnez [SAMSUNG Digimax 430 USB Device] et cliquez sur la touche [OK].

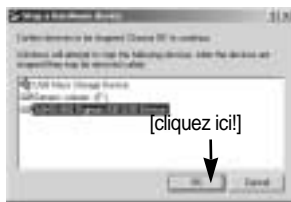

5. La fenêtre [Safe to Remove Hardware] s'ouvrira. Cliquez sur le bouton [OK].



[cliquez ici!]



# Retrait du disque amovible

6. La fenêtre [Unplug or Eject Hardware] s'ouvrira. Cliquez sur le bouton [Close], et le disque amovible sera retiré en toute sécurité.



7. Débranchez le câble USB.

[cliquez ici!]

## Paramétrer le pilote USB pour MAC

1. Un pilote USB pour MAC n'est pas inclus avec le CD logiciel étant donné que le système d'exploitation MAC supporte le pilote de l'appareil photo.
2. Vérifiez la version de votre MAC OS. Vérifiez la version OS lors du démarrage de votre MAC. Cet appareil photo est compatible avec les systèmes d'exploitation MAC OS 9,0 ~ 10,2.
3. Branchez l'appareil photo sur le Macintosh et allumez l'appareil photo.
4. Une nouvelle icône s'affiche sur le bureau après avoir branché l'appareil photo sur le MAC.

## Utilisation du pilote USB sur MAC

1. Double cliquez sur une nouvelle icône sur le bureau et le dossier dans la mémoire s'affiche.
2. Sélectionnez le fichier d'image pour le copier ou le déplacer vers le dossier de votre choix sur le MAC.

## BON À SAVOIR

- Si vous utilisez MAC OS 10,0 ou une version ultérieure, une erreur est susceptible de survenir lors du transfert de fichiers de l'ordinateur à l'appareil.

# Utilisation de PhotoImpression





Avec Photo Impression, vous pouvez éditer ou stocker des images fixes que vous avez téléchargées de l'appareil photo. Ce logiciel est uniquement disponible en version Windows.

Pour démarrer le programme, cliquez sur [Démarrer → Programmes → ArcSoft PhotoImpression 4 → Photo Impression4]. L'écran suivant apparaît.













Vous pouvez utiliser Photo Impression pour réaliser les tâches suivantes.

## ■ Touche Commande

Touche	Description
	Permet d'importer une photo d'un album, un dossier source ou l'appareil photo/scanner ou des prises de captures d'écran de ce que vous voyez sur l'écran.
	Sélectionnez Couper, Redimensionner, Éditer image, Insérer texte, Améliorer image, Insérer effets, ou Couche.
	Permet d'effectuer Insérer cadre, Insérer bordures, Insérer calendrier, Insérer cartes de vœux, Insérer modèle ou Connecter avec un autre logiciel.
	Permet d'enregistrer l'image éditée et envoyer un courrier électronique ou l'utiliser en tant qu'image de fond.
	Permet de sortir l'image éditée selon vos préférences.

# Utilisation de PhotoImpression

## ■ Barre d'outils

Touche	Description	Touche	Description
	Redimensionner couche		Appliquer une rotation à la couche
	Tourner la couche horizontalement		Appliquer une rotation à toutes les couches
	Annuler		Refaire
	Copier		Coller
	Supprimer couche		Fermer image

## BON À SAVOIR

- Pour des instructions détaillées concernant l'utilisation de Photo Impression, veuillez vous reporter à l'Aide du programme.

## Digimax Viewer 2.1

Ce logiciel n'est compatible qu'avec Windows.



1. Pour ouvrir Digimax Viewer, cliquez sur [Start → Programs → Samsung → Digimax Viewer 2.1 → Digimax Viewer 2.1 ]. Le Digimax Viewer 2.1 s'ouvre alors.

2. Si l'option [Auto Launch] est sélectionnée, ce programme est exécuté automatiquement lors de la reconnaissance de l'appareil photo.



# Digimax Viewer 2.1



3. Vous pouvez facilement utiliser le program Digimax viewer 2.1 étant donné qu'il offre un menu FICHER et une barre d'OUTILS. Vous pouvez également utiliser le menu contextuel. Cliquez sur une image puis sur le bouton droit de la souris.

Les fonctions du Digimax Viewer sont énumérées plus bas.

- Fonctions de base : Copy, Cut, Paste, Delete, Rotate, Rename, changing file type, Resize, Property
- Fonctions avancées : Print, Slide show, Export, Sending e-mail, On-line print, Web album etc.

## BON À SAVOIR

- Avant de supprimer des images de l'appareil, vous devez sauvegarder ou télécharger les images que vous souhaitez conserver sur votre ordinateur.
- Reportez-vous au menu [Help] du Digimax Viewer 2.1 pour plus d'informations.

## Foire aux questions

■ Veuillez vérifier les éléments suivants si la connexion USB est défectueuse.

### [Scénario 1]

L'alimentation de l'appareil est coupée.

- Allumez l'appareil photo. Nous vous conseillons d'utiliser un adaptateur CA. Assurez-vous que votre appareil photo est en mode PC. Si vous utilisez des piles, vérifiez le niveau de charge.

### [Scénario 2]

Le pilote USB n'est pas installé correctement.

- Installez le pilote USB correctement. Reportez-vous à la page 85.

### [Scénario 3]

Le câble USB n'est pas branché ou les spécifications du câble utilisé ne conviennent pas à la norme USB.

- Utilisez un câble dont les spécifications conviennent à la norme USB.

### [Scénario 4]

Parfois il arrive que l'ordinateur ne reconnaisse pas l'interface USB.

- Installez le pilote USB correctement. Mettez l'appareil photo hors tension et débranchez le câble USB. Ensuite, rebranchez le câble et remettez l'appareil photo sous tension. L'ordinateur doit reconnaître l'appareil.

# Foire aux questions

## [Scénario 5]

- Une erreur inopinée s'est produite au cours du transfert d'un fichier.
- Mettez l'appareil photo hors et sous tension. Transférez le fichier.

## [Scénario 6]

- Comment puis-je savoir si mon ordinateur prend en charge l'interface USB ?
- Vérifiez si l'ordinateur ou le clavier est doté d'un port USB.
  - Vérifiez la version de votre système d'exploitation (OS). L'interface USB n'est fournie que pour Windows 98, 98SE, 2000, ME ou XP.
  - Cochez la case [Universal serial bus controller] dans l'onglet du Gestionnaire de périphériques. Pour activer le [Universal serial bus controller], suivez les étapes suivantes :

Win 98/ME : Parcourez le chemin d'accès [Start → Setting → Controller → System → Device Manager → Universal serial bus controller] (Démarrer → Paramètres → Panneau de configuration → Système → Gestionnaire de périphériques → Contrôleur de bus USB).

Win 2000 : Parcourez le chemin d'accès [Start → Setting → Controller → System → Hardware Device Manager Universal serial bus controller] (Démarrer → Paramètres → Panneau de configuration → Système → Gestionnaire de périphériques → Contrôleur de bus USB).

Win XP : Parcourez le chemin [Start → Control Panel → Performance and Maintenance → System → Hardware Device Manager → Universal Serial Bus controller].

Lorsque vous cliquez sur le dernier élément, le Contrôleur d'hôte USB et le Concentrateur USB racine devraient s'afficher.

De plus, double cliquez sur le contrôleur d'hôte universel USB et le hub racine USB pour vérifier si l'état du périphérique indique "Ce périphérique fonctionne correctement". Si l'état du périphérique indique que le périphérique "ne fonctionne pas correctement", cliquez sur l'onglet "Pilote" puis sur [Mettre à jour le pilote] ou [Réinstaller le pilote].

- Si toutes les conditions mentionnées ci-dessus sont remplies, votre ordinateur peut prendre en charge l'interface USB.

## [Scénario 7]

- Connexion de l'appareil photo à l'aide d'un concentrateur USB
- Si vous vous servez d'un concentrateur USB, vérifiez d'abord que celui-ci est compatible avec votre PC pour vous épargner des problèmes de connexion. Chaque fois que cela est possible, connectez l'appareil au PC directement.

## [Scénario 8]

- Est-ce que d'autres câbles USB sont branchés sur le PC ?
- Il se peut que l'appareil photo ne fonctionne pas correctement s'il y a d'autres câbles USB qui sont déjà branchés sur PC. Dans ce cas, débranchez les autres câbles USB et ne branchez que celui pour l'appareil photo.

# Foire aux questions

## [Scénario 9]

Lorsque j'ouvre le Gestionnaire de périphériques (en cliquant sur Démarrer → (Paramètres) → Panneau de configuration → (Performance et Maintenance) → Système → (Matériel) → Gestionnaire de périphériques), il y a les entrées «périphériques inconnus» ou «Autres périphériques» avec un point d'interrogation (?) à côté ou périphériques avec un point d'exclamation (!) à côté.

- Cliquez avec le bouton droit sur l'entrée avec le point d'interrogation (?) ou d'exclamation (!) et sélectionnez "Supprimer". Redémarrez le PC et branchez à nouveau l'appareil photo. Pour les PC sous Windows 98, supprimez également le pilote de l'appareil photo, redémarrez le PC et réinstallez le pilote de l'appareil photo.
- Double-cliquez sur l'entrée avec le point d'interrogation (?) ou d'exclamation (!), cliquez sur l'onglet "Pilote" et cliquez sur [Mettre à jour le pilote] ou [Réinstaller le pilote]. Si un message vous demandant d'indiquer l'emplacement du pilote du périphérique apparaît, indiquez le dossier "D:\Digimax430 370\Samsung Digimax.KENOX Installation" (où C: est la lettre du disque dur sur lequel le système d'exploitation est installé).

### ■ Veuillez vérifier ce qui suit si le clip vidéo n'est pas lu.

※ Si vous avez installé un mauvais codec sur votre PC, le clip vidéo ne sera pas lu sur le PC.

#### 1. Vérifiez si le Décodeur JPEG fourni avec l'appareil photo est installé.

- Si vous n'avez pas installé le pilote de l'appareil photo, veuillez installer le JPEGCODE compris sur le CD-ROM du logiciel d'application. Si non, le clip vidéo ne peut pas être lu sur le PC.

#### [ Installation du Décodeur JPEG ]

- 1) Insérez le CD fourni avec l'appareil photo.
- 2) Lancez l'Explorateur windows et sélectionnez le lecteur CD-ROM.
- 3) Sélectionnez le dossier JPEG Codec Installation dans le dossier JPEG\_Decoder et double cliquez sur le fichier Setup.exe. Le codec est installé.



Name	Size	Type
DATA1	957 KB	Cabinet File
DATA1.HER	12 KB	HER File
DATA2	52 KB	Cabinet File
INDPNL	329 KB	EX_ File
LAYOUT	1 KB	EDJ File
Setup	163 KB	Application
Setup	1 KB	Configuration
SETUP	126 KB	EXE File

#### 2. Problèmes de compatibilité avec les codecs installés sur le PC.

- Si le clip vidéo n'est pas lu après l'installation du Décodeur JPEG, reportez-vous à ce qui suit.

# Foire aux questions

- 1) Lorsque le clip vidéo est lu, il n'y a que le son sans l'image. Pas compatible avec le Décodeur Mogen MJPEG. Désinstallez le Décodeur Mogen MJPEG de la manière suivante. Cliquez sur [Démarrer → Exécuter] et une fenêtre s'ouvre. Saisissez "regsvr32 /u m3jpgdec.ax" et appuyez sur la touche Enter.

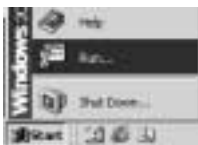

- 2) Lorsque le clip vidéo est lu, les couleurs bleu et rouge sont inversées ou le clip vidéo ne s'ouvre pas. Pas compatible avec le Codec ffdshow ou le Pack Codec K-lite.

- ① Désactivez le programme ffdshow.  
Recherchez [Démarrer → Programmes → ffdshow → Désactiver ffdshow].



- ② Désinstallez le Pack Codec K-Lite ou paramétrez le programme par défaut du fichier AVI tel que le lecteur Windows Media.  
Recherchez [Démarrer → Panneau de configuration → Ajout/ Suppression de Programmes → Sélectionnez le Pack Codec K-Lite → Cliquez sur la touche Modifier/ Supprimer].



Lancez l'explorateur windows → Sélectionnez le fichier AVI Cliquez sur le bouton droit de la souris → Sélectionnez le menu "Ouvrir avec" → Cliquez sur le lecteur Windows Media → Vérifiez l'option "Utiliser toujours ce programme pour ouvrir ces fichiers" → Cliquez sur la touche [OK].

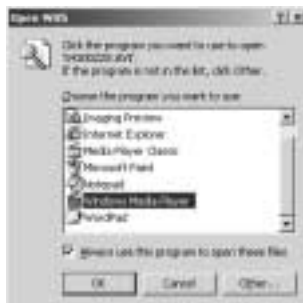

La plupart des problèmes sera résolue à l'aide de ces actions.

Si le clip vidéo n'est pas lu en continu, installez à nouveau le JPEGCODE fourni avec l'appareil photo.

※ Pour plus d'informations, rendez-vous sur le site internet de Samsung ([www.samsungcamera.com](http://www.samsungcamera.com)) et consultez la page FAQ.



# SAMSUNG

---

SAMSUNG TECHWIN CO., LTD.  
OPTICS & DIGITAL IMAGING DIVISION  
145-3, SANGDAEWON 1-DONG, JUNGWON-  
GU, SUNGNAM-CITY, KYUNGKI-DO, KOREA  
462-121  
TEL : (82) 31-740-8086, 8088, 8090, 8092, 8099  
FAX : (82) 31-740-8398, 8111

SAMSUNG OPTO-ELECTRONICS AMERICA, INC.  
HEADQUARTERS  
40 SEAVIEW DRIVE, SECAUCUS, NJ07094, U.S.A.  
TEL : (1) 201-902-0347  
FAX : (1) 201-902-9342

WESTERN REGIONAL OFFICE  
18600 BROADWICK ST.,  
RANCHO DOMINGUEZ, CA 90220, U.S.A.  
TEL : (1) 310-537-7000  
FAX : (1) 310-537-1566

SAMSUNG OPTO-ELECTRONICS UK LIMITED  
SAMSUNG HOUSE  
1000 HILLSWOOD DRIVE  
HILLSWOOD BUSINESS PARK  
CHERTSEY KT16 OPS U.K.  
TEL : +44 (0) 1932 455300  
FAX : +44 (0) 1932 455325

SAMSUNG OPTO-ELECTRONICS GMBH  
AM KRONBERGER HANG 6  
D-65824 SCHWALBACH/TS., GERMANY  
TEL : (49) 6196 66 53 03  
FAX : (49) 6196 66 53 66

SAMSUNG FRANCE S.A.S.  
BP 51 TOUR MAINE MONTPARNASSE  
33, AV. DU MAINE  
75755, PARIS CEDEX 15, FRANCE  
HOTLINE PHOTO NUMÉRIQUE :  
00 800 22 26 37 27 (Numéro Vert-Appel Gratuit)  
TEL : (33) 1-4279-2282/5  
FAX : (33) 1-4320-4510

SAMSUNG TECHWIN MOSCOW OFFICE  
KORP. 14 37-A LENNINGRADSKY PR-KT  
MOSCOW, 125167, RUSSIA  
TEL : (7) 095-258-9296, 9298, 9299  
FAX : (7) 095-258-9297

TIANJIN SAMSUNG OPTO-ELECTRONICS CO.,LTD.  
7 PINGCHANG ROAD NANKAI DIST., TIANJIN  
P.R. CHINA  
POST CODE:300190  
TEL : (86) 22-2761-8867  
FAX : (86) 22-2761-8864

\* Internet address - <http://www.samsungcamera.com/>



The CE Mark is a Directive conformity  
mark of the European Community (EC)

6806-1781